

TIVOLI

MANUÁL MAJITEĽA



Odporúčané kvapaliny a mazivá

Popis		Objem	Špecifikácie		
Motorový olej	Benzínový motor	G15DTF	≈ 4,5 ℓ	Kvalitatívna trieda: originálny motorový olej SsangYong alebo motorový olej so schválením ACEA C2 SAE 0W/30	
		G16DF	≈ 4,0 ℓ		
Chladiaca kvapalina motora	Benzínový motor	G15DTF	≈ 7,0 ℓ	Originálna chladiaca kvapalina SsangYong Nemrznúca zmes SYC-1025 Nemrznúca zmes: Voda = 50:50 TYP ORGANICKEJ KYSELINY, FARBA: MODRÁ	
		G16DF	≈ 6,5 ℓ		
Kvapalina automatickej prevodovky (A/T)	Benzínový motor	G15DTF	≈ 6,2 ℓ	Originál olej SsangYong (AW-1)	
		G16DF	≈ 6,1 ℓ		
Kvapalina (olej) pri manuálnej prevodovke (M/T)		G15DTF	≈ 1,95 ℓ	Originál olej SsangYong (SK ZIC SYN MTF 70W)	
Kvapalina v prevodovej skrini (PTU)	Benzínový motor	G15DTF/ G16DF	Manuálna prevodovka (M/T)	≈ 0,5 ℓ	Originál olej SsangYong (SAE 80W/90, API GL-5)
			Automatická prevodovka (A/T)	≈ 0,6 ℓ	
Olej zadnej nápravy		4WD	≈ 0,6 ℓ	Originál olej SsangYong (SAE 80W/90, API GL-5)	
Brzdová / spojková kvapalina			Podľa potreby	Originál olej SsangYong (DOT4)	



Varovanie

- Používajte len odporúčané kvapaliny a mazivá SsangYong.
- Nemiešajte spolu rozličné typy alebo značky olejov alebo kvapalín. Môže to spôsobiť chybu.
- Pri dopĺňaní alebo výmene kvapalín dodržiavajte špecifikované hladiny.

Poznámka

- Pomer nemrznúcej zmesi včase dodania vozidla je 45 %.

Úvod

Táto časť obsahuje užitočné informácie, ktoré potrebujete vedieť ešte predtým, ako si prečítate manuál majiteľa.

Obsahuje informácie o značkách, ktoré sa používajú v manuáli, o zmene dizajnu vozidla a o pravidelných kontrolách.

Ďakujeme vám za kúpu vozidla Tivoli.

Tivoli, ktorý ste si vybrali, je vozidlom snajvyššou bezpečnosťou a kvalitou a najnovšími technológiami. Spoločnosť KG Mobility Corporation vykonáva v danom priemyselnom odvetví trvalý výskum a vývoj.

Pred jazdou s vozidlom Tivoli si prosím pozorne prečítajte manuál majiteľa. Využívaním technických výhod vo vozidle budete jazdiť bezpečne a ekonomicky.

My sa budeme snažiť zabezpečiť, aby vaša jazda s vozidlom Tivoli bola príjemná a bezpečná.



Účel a aplikácia podmienok Manuálu majiteľa

Manuál majiteľa obsahuje informácie o špecifikáciách a funkciách vozidla a dôležité údaje o bezpečnosti, vrátane upozornení a varovaní pre bezpečnú jazdu a správnu údržbu vozidla.

- Všetky popisy, obrázky a výkresy v manuáli majiteľa sú založené na dokumentácii v čase jej vyhotovenia. V prípade zmeny v špecifikáciách (možnostiach) a funkciách na základe zmeny dizajnu sa niektorý obsah môže líšiť od skutočného vozidla.
- Tento manuál majiteľa bol vyhotovený podľa všetkých špecifikáciách (možnostiach) vozidla. Vezmite prosím na vedomie, že môžeme poskytnúť vysvetlenie špecifikácií (možností), ktoré nie sú vo vašom vozidle.

Pretože niektoré možnosti a možné balenia môžu byť doplnené alebo vypustené v závislosti od miesta predaja vozidla a od zmien v dizajne, ubezpečte sa, že pred prečítaním si tohto manuálu majiteľa boli možnosti, ktoré ste požadovali pri podpise zmluvy, nainštalované do vášho vozidla.

Pred jazdou vozidla si pozorne prečítajte tento manuál majiteľa, aby ste zabezpečili bezpečnú jazdu a najlepší výkon vozidla.

Informácia o softvéri otvoreného zdroja

Ak chcete získať zdrojový kód podľa GPL, LGPL, MPL a iných licencií na otvorený zdroj, ktoré sú obsiahnuté v tomto produkte, choďte na adresu <http://opensource.lge.com>.

Okrem zdrojového kódu sú k dispozícii na stiahnutie všetky licenčné podmienky, odmietnutie záruky a oznámenia o autorských právach.

LG Electronics vám poskytne zdrojový kód aj na CD-ROM za poplatok, ktorý pokrýva náklady na distribúciu (náklady na médiá, zaslanie a manipulácia) na žiadosť zaslanú e-mailom na adresu opensource@lge.com.

Táto ponuka platí na obdobie troch rokov po našom poslednom zaslaní tohto produktu. Táto ponuka platí pre každého, kto dostane túto informáciu.

Značky používané v Manuáli majiteľa



Označuje nebezpečnú situáciu (NEBEZPEČENSTVO), ktorá môže pravdepodobne viesť k úmrtiu alebo vážnemu zraneniu.

Mala by sa brať na vedomie pre bezpečnosť vodiča a ostatných pasažierov.



Označuje nebezpečnú situáciu (VAROVANIE), ktorá môže pravdepodobne viesť k úmrtiu alebo vážnemu zraneniu.

Mala by sa brať na vedomie pre bezpečnosť vodiča a ostatných pasažierov.



Označuje nebezpečnú situáciu (UPOZORNENIE), ktorá môže viesť k malému alebo miernemu zraneniu, alebo situáciu, ktorá môže viesť k poškodeniu vozidla.

Mala by sa brať na vedomie pre bezpečnosť vodiča a ostatných pasažierov a na ochranu majetku pred poškodením.



Používa sa na vysvetlenie ďalších údajov alebo postupov, ktoré súvisia s vozidlom alebo jazdou.



Používa sa na označenie miesta príslušnej informácie, ktorá je užitočná pre využívanie produktu.

Zmena špecifikácií (možností) a funkcií na základe zmeny dizajnu.

Dizajn podlieha zmene bez predchádzajúceho oznámenia, za účelom zlepšenia bezpečnosti a výkonu vozidla.

Preto môžu byť špecifikácie (možnosti) doplnené alebo vypustené a funkcie sa môžu zmeniť.

Obsah tohto manuálu majiteľa sa môže líšiť od vášho vozidla.

Nepoužívajte komponenty vozidla na iné účely

Nepoužívajte komponenty vozidla na iné účely. Spoločnosť KG Mobility Corporation nezodpovedá za žiadne následné škody.

Význam pravidelnej kontroly

Nechajte si vaše vozidlo skontrolovať a vykonať údržbu, ako je predpísaná za účelom udržiavania výkonu vozidla a predĺženia jeho životnosti.

Údaje o využití autorizovaných servisov SsangYong

Spoločnosť KG Mobility Corporation nezodpovedá za žiadny problém, ktorý nastane v dôsledku servisu, ktorý vykonal iný servis ako autorizované servisné stredisko SsangYong.

Obsah

Obsah uvádzame v troch rôznych typoch, aby sme vám pomohli pohodlne nájsť potrebné informácie ľahko a rýchlo.

- Úvod do kapitol – Obsah každej kapitoly uvidíte pri prvom pohľade.
- Podrobný obsah – Želané informácie môžete nájsť použitím názvu v podrobnom názve danej kapitoly.
- Obsah obrázkov – Želané informácie môžete ľahko nájsť použitím obrázku, aj keď neviete názov želanaj informácie.

Zistíte obsah každej kapitoly pri prvom pohľade

Úvod

- Môžete si nájsť údaje o značkách používaných v inštrukčnom manuáli, zmene dizajnu vozidla a pravidelnej kontrole.

1. Informácie o vozidle a bezpečnostné opatrenia

- Tu môžete nájsť ľahko a pohodlne užitočné informácie pre jazdu a manažment vozidla.
- Obsahuje informácie o identifikácii vozidla, špecifikáciách, bodoch kontroly pred jazdou s vozidlom, bezpečnostné opatrenia počas jazdy a spôsoby údržby vozidla.

2. Bezpečnostné jednotky

- Môžete si nájsť údaje o zariadeniach, ktoré vám umožnia bezpečnú jazdu vozidla a ako máte tieto zariadenia používať.
- Obsahuje vysvetlenie pre bezpečnostné pásy, detské sedadlo, airbagy, ochranu proti krádeži a varovný systém.

3. Komfortné zariadenia

- Môžete si nájsť údaje o zariadeniach, ktoré vám umožnia pohodlnú a užitočnú jazdu vozidla a ako máte tieto zariadenia používať.
- Obsahuje vysvetlenie pre dvere, sedadlá, okná, ako aj rôzne prídavné zariadenia, vrátane výklopných zadných dverí, rôznych svetiel a žiaroviek, vyhrievača a klimatizácie, AV navigácie, skladovacej skrinky a nákladnej skrinky.

4. Štartovanie a jazda

- Môžete si nájsť údaje o pomocných zariadeniach pre bezpečnú jazdu, pomocných zariadeniach, ktoré vám pomáhajú jazdiť pohodlne a ako máte tieto zariadenia používať.
- Obsahuje vysvetlenie o spínači ŠTART/STOP a o Smart kľúči, ako aj o pohonnom systéme vrátane prístrojového panela, riadiacej páky, 4WD, tempomate, pomocných pohonných systémov ako napr. brzda a autonómny núdzový brzdiaci systém, varovanie vjazdu a na boku, systém varovania pred opustením jazdného pruhu a systém asistenta parkovania.

5. Núdzové opatrenia v prípade núdze

- Tu nájdete užitočné informácie a núdzové opatrenia pre rôzne núdzové situácie, ktoré môžu nastať počas jazdy.
- Obsahuje informácie o výstražnom trojuholníku a sade nástrojov a správne opatrenie v prípade vybitie batérie, prehriatia motora, prázdnej pneumatiky a ťahaní vozidla. Obsahuje aj vysvetlenie, ako bezpečne uhasiť oheň, odstrániť ťažký sneh, pre prípad problémov vozidla a pre prípad nehody.

6. Pravidelná kontrola a údržba

- Obsahuje podrobné informácie o pravidelnej kontrole a spôsobe údržby pre bezpečnú a pohodlnú jazdu s vozidlom.

Index

- Môžete si pohodlne nájsť dôležité funkcie alebo termíny s obsahu tohto manuálu v abecednom poradí.

Nájdite želané informácie použitím názvu v podrobných názvoch.

1. Informácie o vozidle a bezpečnostné opatrenia

Informácie o inštalácii ADR a ďalšie informácie	1-2
Opatrenia pre predmety potenciálne nebezpečné pre bezpečnostný pás	1-3
Opatrenia pre zníženie počtu nebezpečných situácií bez nehody	1-4
Upozornenia pre ochranu životného prostredia	1-5
Certifikácia	1-6
Identifikácia vozidla	1-9
Výrobný štítok	1-9
Identifikačné číslo vozidla (VIN)	1-9
Štítok VIN	1-9
Číslo motora	1-9
Rozmery	1-10
Špecifikácie	1-11
Opatrenia pre modifikáciu vozidla a konštrukčné zmeny	1-15
Kontrola pred jazdou	1-17
Denná kontrola	1-17
Kontrola motora	1-17

Kontrola chladiacej kvapaliny motora	1-17
Kontrola motorového oleja	1-17
Kontrola brzdovej kvapaliny	1-18
Kontrola kvapaliny v ostrekovači ..	1-18
Kontrola remeňov	1-18
Kontrola pneumatík	1-18
Kontrola prístrojového panela	1-19
Kontrola parkovacej (ručnej) brzdy ..	1-19
Kontrola pedálov	1-20
Čistenie priestoru okolo sedadla vodiča	1-20
Odporúčaná poloha pri jazde	1-20
Úprava sedadla, opierky hlavy, volantu a zrkadiel	1-20
Správne zapnutý bezpečnostný pás ..	1-21
Bezpečnosť a upozornenia pre jazdu	1-22
Jazda bez požitia alkoholu, drog, nepozorná a neopatrná jazda (4D) ..	1-22
Upozornenia pre airbag	1-22
Opatrenia pre dojčatá, deti, starých ľudí alebo tehotné ženy	1-23
Dojča alebo dieťa musí sedieť na zadnom sedadle s ochranným zariadením	1-23

Zákaz spánku v uzamknutom vozidle	1-23
Nejazdite s otvorenými dverami alebo výklopnými zadnými dverami ..	1-24
Nevystrkujte žiadnu časť vášho tela z okna alebo z posuvnej strechy	1-24
Pri zatváraní elektricky ovládaného okna dávajte pozor, aby ste nezachytili žiadnu časť vášho tela ..	1-24
Pri vystupovaní dávajte pozor na obchádzajúce vozidlá alebo osoby ..	1-25
Bezpečné parkovanie a zastavenie ..	1-25
Správne zahrievanie motora	1-25
Počas jazdy nevypínajte motor	1-26
Žiadne prudké štartovanie, zrýchlenie alebo brzdenie	1-26
Jazda na nedláždených alebo horských cestách	1-26
Vo vysokohorskej oblasti	1-26
Jazda na zasneženej alebo ľadovej ceste	1-26
Jazda na pieskovej alebo zablatenej ceste	1-26
Jazda na strmej ceste z kopca a do kopca	1-27

Jazda na ceste s kalužami alebo riekou	1-27
Počas jazdy nepoužívajte mobilný telefón, ani nepozerajte DMB	1-27
Jazda na rýchlostnej ceste	1-28
Prechod cez križovatku alebo železničný prechod	1-28
Žiadne prudké manévrovanie s volantom	1-28
Nezahrievajte motor ani nekontrolujte vozidlo v uzavretom priestore	1-28
Použitie motorovej brzdy	1-28
Upozornenia pre príslušenstvo	1-29
Špeciálne upozornenia pri kontrole chladiacej kvapaliny	1-29
Nenakladajte nebezpečné látky	1-29
Upozornenia pre vetranie vozidla	1-29
Funkcia ochrany systému (oneskorená reakcia rýchlostného pedála)	1-29
Umiestnenie hasiaceho prístroja	1-29
Manažment vozidla	1-30
Autorizované servisy SsangYong a partneri pre údržbu	1-30
Upozornenia pre vybitie batérie pri zapájaní neprerušiteľnej dodávky elektriny do systému čiernej skrinky ..	1-30

Správny zábeh nového vozidla	1-30
Používanie originál dielov	1-30
Umývanie vozidla	1-31
Umývanie nárazníka	1-32
Umývanie kolies	1-32
Upozornenia pre leštenie vozidla	1-32
Čistenie a údržba skiel	1-33
Upozornenia pre farebnú fóliu na okná	1-33
Starostlivosť o interiér a čistenie	1-33
Starostlivosť o bezpečnostný pás ..	1-34
Upozornenia pre používanie kľúča od vozidla	1-34
Ochrana proti korózii	1-34
Poškodenie kovových plechov	1-34
Nánosy cudzích látok	1-34
Poškodenie vonkajšej úpravy	1-35
Údržba podvozku	1-35
Mód bezpečnosti systému	1-36
Tankovanie do vozidla zo sudov alebo kontajnerov	1-36
Odporúčané palivá	1-36
Benzínový motor	1-36
Odporúčané palivá	1-36
Nepoužívajte metanol	1-37
Indikátor kontroly motora	1-37
Iná údržba	1-37

2. Bezpečnostné jednotky

Bezpečnostný pás	2-2
Upozornenie pre bezpečnostný pás ..	2-2
Upozornenie na bezpečnostný pás predného sedadla (vodič/cestujúci)	2-3
Upozornenie na bezpečnostný pás zadného sedadla (ľavé/stredné/ pravé)*	2-3
Zapnutie bezpečnostného pásu	2-4
Odobnutie bezpečnostného pásu	2-5
Práca s bezpečnostným pásom	2-5
Úprava výšky predného bezpečnostného pásu	2-5
Uloženie zadného bezpečnostného pásu	2-5
Uloženie zadnej spony	2-5
Uloženie zadného stredného bezpečnostného pásu	2-6
Uvoľnenie zadného stredného bezpečnostného pásu	2-6
Ako upevniť (2-bodový) bezpečnostný pás na zadnom strednom sedadle	2-6
Ako upevniť (3-bodový) bezpečnostný pás na zadnom strednom sedadle	2-7
Predpínač bezpečnostného pásu a obmedzovač záťaže	2-8

Predpínač	2-8	Detské sedadlo otočené dozadu ..	2-15	V prípade bočnej zrážky	2-24
Obmedzovač záťaže	2-8	Zabezpečenie detského		V prípade diagonálnej zrážky	2-25
Upevnenie bezpečnostného pásu		záchytného systému systémom		V prípade zrážky s úzkym	
tehotnou ženou	2-8	„ISOFIX/i-Size“ a systémom		predmetom	2-25
Varovania pre bezpečnostný pás	2-9	„Tether Anchorage“**	2-17	V prípade, keď sa vozidlo dostane	
Detský záchytný systém pre		Umiestnenie spodného ukotvenia		pod iné vozidlo	2-25
dojča alebo malé dieťa	2-11	a Top Tethera ISOFIX/i-Size	2-17	V prípade prevrátenia	2-26
Bezpečnosť dojčťa a dieťaťa	2-12	Ako používať spodné ukotvenie		Druhotné zranenie v dôsledku	
Detské sedadlo	2-12	ISOFIX/i-Size	2-17	nafúknutia airbagu	2-26
Tabuľka informácií v manuáli		Ako používať Top Tether	2-18	Iné prípady	2-26
vozidla pre inštaláciu vhodných		Varovanie pre detský záchytný		Prípady, kedy sa airbagy pri	
detských záchytných systémov		systém	2-19	sedadle vodiča/cestujúceho na	
pre rôzne polohy sedenia	2-12	Airbag*	2-20	prednom sedadle nenafúknu	2-26
Tabuľka informácií v manuáli		Varovný štítok airbagu	2-20	Prípady, kedy sa bočné airbagy	
vozidla na inštaláciu vhodných		Kontrolka airbagu	2-20	alebo bočné hlavové airbagy	
detských záchytných systémov		Senzor nafúknutia airbagu a		nenafúknu	2-26
ISOFIX pre rôzne polohy		kontrolný modul airbagu	2-21	Varovania pre airbag	2-27
ISOFIX	2-13	Konfigurácia airbagu	2-21	Systém monitorovania tlaku	
Zoznam vhodných univerzálnych		Spínač ON/OFF airbagu		v pneumatikách (TPMS)*	2-29
detských záchytných systémov		spolucestujúceho*	2-21	Kontrola tlaku v pneumatikách	2-29
(CRS)	2-14	Airbag vodiča	2-22	Ak je tlak v pneumatikách alebo	
Zoznam vhodných detských		Kolenný airbag vodiča	2-22	TPMS abnormálny	2-30
záchytných systémov ISOFIX		Airbag cestujúceho na prednom		Zobrazenie stavu TPMS na	
(CRS)	2-14	sedadle	2-22	prístrojovom paneli	2-31
Tabuľka informácií v manuáli		Bočný airbag pri prednom		Pri zistení nízkeho tlaku	
vozidla pre inštaláciu detských		sedadle	2-23	v pneumatikách	2-33
záchytných systémov i-Size		Bočný hlavový airbag	2-23	Keď ste rotovali pneumatiky	2-33
v rôznych polohách sedenia	2-14	Prípady, kedy sa airbag nenafúkne ..	2-24	Upozornenia pre TPMS	2-34
Ilustrácia CRS upevnených		V prípade ľahkej zrážky	2-24	Systém ochrany proti krádeži	
bezpečnostným pásom	2-15	V prípade zrážky vzadu	2-24	a varovný systém	2-35
Detské sedadlo otočené dopredu ..	2-15				

Systém imobilizéra*	2-35
Kontrolka imobilizéra / Smart kľúča	2-35
Keď motor nenašartuje	2-36
Keď je transpondér poškodený	2-36
Keď stratíte kľúč	2-36
Systém ochrany proti krádeži	2-37
Zapnutie módu monitorovania krádeže	2-37
Aktivácia alarmu ochrany proti krádeži	2-38
Podržanie alarmu ochrany proti krádeži	2-38
Zrušenie módu monitorovania krádeže	2-38

3. Komfortné zariadenia

Dvere 3-2

Zamknutie, odomknutie a otvorenie dverí	3-2
Páka zamknutia/odomknutia dverí	3-2
Páka otvorenia dverí	3-2
Tlačidlo zamknutia/odomknutia dverí	3-2
Funkcia automatického zamknutia dverí počas jazdy	3-3
Funkcia automatického odomknutia dverí pri zrážke	3-3
Bezpečnostný detský zámok	3-4

Zamknutie/Odomknutie zámku dverí	3-4
Sedadlo 3-5	
Spínač / tlačidlo / páčka sedadla a úpravy	3-5
Predné sedadlo	3-6
Úprava opierky hlavy	3-6
Úprava predného a zadného uhla	3-6
Úprava výšky	3-6
Vyťahnutie/inštalácia	3-6
Úprava elektricky ovládaného sedadla*	3-7
Úprava prednej a zadnej polohy (sedadlo vodiča)	3-7
Úprava výšky (sedadlo vodiča)	3-7
Úprava uhla vankúša (sedadlo vodiča)	3-8
Úprava uhla zadnej opierky (sedadlo vodiča)	3-8
Úprava podpory chrbtovej oblasti (sedadlo vodiča)	3-8
Manuálna úprava sedadla	3-9
Úprava prednej a zadnej polohy (sedadlo vodiča/cestujúceho na prednom sedadle)	3-9
Úprava uhla zadnej opierky (sedadlo vodiča/cestujúceho na prednom sedadle)	3-10
Úprava výšky (sedadlo vodiča)	3-10
Zadné sedadlo	3-10
Úprava výšky opierky hlavy	3-10

Úprava sklopenia operadla	3-11
Sklopenie operadla zadného sedadla	3-12
Vetranie a vyhrievanie sedadla*	3-13
Vetranie a vyhrievanie predného sedadla*	3-13
Vetranie predného sedadla	3-13
Vyhrievanie predného sedadla	3-14
Inteligentné riadenie vyhrievania predného sedadla	3-14
Varovania a upozornenia pre sedadlá	3-15

Okno (elektricky ovládané okno)* 3-16

Otvorenie okna pri sedadle vodiča / prednom sedadle cestujúceho	3-16
Zatvorenie okna pri sedadle vodiča/prednom sedadle cestujúceho	3-16
Bezpečnostná funkcia okna pri sedadle vodiča	3-17
Otvorenie/zatvorenie okna pri zadnom sedadle	3-17
Funkcia zamknutia okna pri zadnom sedadle	3-18

Strešné okno* 3-19

Automatické otváranie	3-20
Manuálne otváranie	3-20
Automatické zatváranie	3-20
Manuálne zatváranie	3-20

Vyklápanie/zaklápanie strešného okna	3-21	Vonkajšie svetlá/žiarovky	3-30	V prípade vypnutia diaľkových svetiel	3-36
Vyklápanie (otvorenie zadnej časti)	3-21	Spínač svetla	3-31	Fungovanie spínača svetiel	3-36
Zaklápanie (zatvorenie zadnej časti)	3-21	Zapnutie predného svetla	3-31	Svetlo príchodu domov/pobytu doma	3-37
Varovanie pri otvorení strešného okna	3-21	Zapnutie zadného svetla	3-31	Nastavenie svetla príchodu domov/ pobytu doma	3-37
Bezpečnostná funkcia strešného okna	3-21	Aktivácia automatickej funkcie svetiel*	3-31	Fungovanie svetla príchodu domov	3-37
Resetovanie strešného okna	3-22	Vypnutie všetkých svetiel	3-31	Fungovanie svetla pobytu doma ..	3-37
Prípady vyžadujúce resetovanie strešného okna	3-22	Zapnutie predného hmlového svetla*	3-31	Funkcia automatického svetla* ..	3-38
Resetovanie	3-22	Zapnutie zadného hmlového svetla*	3-31	Senzor automatického svetla	3-38
Výklopné zadné dvere	3-23	Vypnutie hmlového svetla*	3-31	Interiérové svetlo	3-39
Otvorenie	3-23	Zapnutie/vypnutie ľavej/pravej smerovky	3-31	Predné stropné osvetlenie (konzola nad hlavou)	3-40
Zatvorenie	3-23	Zapnutie/vypnutie diaľkových svetiel	3-32	Spínač bodového svetla pri sedadle vodiča	3-40
Bezpečnostná páka uvoľnenia	3-24	Zapnutie diaľkových svetiel a stretávacieho svetla zároveň (svetlo pri prechádzaní)	3-32	Spínač bodového svetla pri prednom sedadle cestujúceho	3-40
Kapota motora	3-26	Výstražné svetlo varovania	3-32	Spínač spojenia dverí	3-40
Otvorenie kapoty motora	3-26	Úprava uhla predného svetla	3-33	Spínač SOS*	3-40
Zatvorenie kapoty motora	3-27	Úroveň úpravy uhla predného svetla	3-33	Spínač testovacieho hovoru (len v Rusku)*	3-40
Kontrola pred zavretím kapoty motora	3-27	Štandard úpravy uhla pre predné svetlo	3-34	Funkcia spojenia medzi Smart/Rekes kľúčom a predným stropným osvetlením	3-41
Zatvorenie kapoty motora	3-27	Denné svetlo (DRL)*	3-34	Centrálné interiérové svetlo	3-41
Otvor pre palivo	3-28	Kedy sa denné svetlo zapne	3-34	Svetlo v batožinovom priestore	3-41
Otvorenie otvoru pre palivo	3-28	V prípade vypnutia DRL	3-35	Svetlo slnečnej clony/zrkadla	3-42
Zatvorenie otvoru pre palivo	3-29	Asistent diaľkových svetiel (HBA)* ..	3-35	E-call (núdzový hovor)* (Rusko: ERA-GLONASS)	3-42
Svetlá a žiarovky	3-30	Nastavenie HBA	3-35	Ako používať systém E-call	3-43
		V prípade zapnutia diaľkových svetiel	3-35		

Núdzové volanie nemožno zrušiť v nasledujúcich situáciách:	3-44	Interiérové zrkadlo	3-50	Nastavenie rýchlosti ventilátora	3-61
Osvetlenie odkladacej schránky	3-46	Interiérové zrkadlo ECM*	3-50	Nastavenie teploty	3-61
Reflektor v predných dverách*	3-46	Interiérové spätné zrkadlo manuálneho typu	3-51	Odmrazovanie a odrosovanie	3-62
Stierač a ostrekovacia kvapalina	3-47	Manuálna úprava pre noc/deň	3-51	Prepínanie medzi režimom recirkulácie a režimom čerstvého vzduchu	3-62
Stierač predného skla	3-47	Vykurovanie a klimatizácia	3-52	Režim maximálneho výkonu klimatizácie	3-62
Úprava rýchlosti stierača predného skla	3-47	Úprava smeru prúdenia vzduchu a zablokovanie prúdenia vzduchu	3-52	Smer prúdenia vzduchu	3-63
Spojenie stierača predného skla a ostrekovacej kvapaliny	3-47	Upozornenia pre používanie vykurovania a klimatizácie	3-53	Zapnutie vyhrievania skla	3-63
Predný automatický umývač	3-47	Výmena chladiacej zmesi/oleja v klimatizácii	3-53	Odstránenie zahmlenia z okien	3-63
Stierač zadného skla	3-48	Ovládanie kúrenia a klimatizácie (typ A)*	3-55	Vnúťorný povrch okien	3-64
Funkcia spojenia medzi stieračom zadného skla a ostrekovacou kvapalinou	3-48	Zapnutie a vypnutie kúrenia a klimatizácie	3-56	Vonkajší povrch okien	3-64
Stierač s dažďovým senzorom*	3-48	Nastavenie teploty na strane vodiča/spolujazdca	3-56	Volant	3-65
Dažďový senzor	3-48	Nezávislé nastavenie teploty (SYNC vyp.)	3-56	Úprava výšky/vzdialenosti volantu	3-65
Zrkadlo	3-49	Synchronizované ovládanie teploty (SYNC zap.)	3-56	Vyhrievanie volantu*	3-65
Vonkajšie spätné zrkadlo	3-49	Režim AUTO	3-57	Klaksón	3-65
Sklápanie/odklápanie vonkajšieho spätného zrkadla	3-49	Manuálny mód	3-57	Infotainment systém	3-66
Funkcia automatického sklápania / odklapania	3-49	Smer prúdenia vzduchu	3-58	Smart audio*	3-66
Úprava vonkajšieho spätného zrkadla	3-49	Zapnutie vyhrievania skla	3-58	AV/Navigácia*	3-67
Voľba vonkajšieho spätného zrkadla	3-49	Odstránenie zahmlenia z okien	3-59	MP3 audio systém*	3-67
Úprava uhla vonkajšieho spätného zrkadla	3-50	Ovládanie kúrenia a klimatizácie (typ B)	3-60	Otvory pre multimédiá	3-68
		Nastavenie/ovládanie kúrenia a klimatizácie	3-61	Tlačidlá na volante	3-68
				Funkcia rozoznania hlasu	3-68
				Úprava hlasitosti	3-68
				Bluetooth hands-free	3-68
				Vypnutie zvuku	3-68
				Voľba módu	3-69
				Vyhľadávanie v médiách (SEEK)	3-69

Anténa (GPS, rádio, DAB (EU), GSM (E-call))	3-69
Zapaľovač na cigarety a výsuvný popolník*	3-70
Zapaľovač na cigarety	3-70
Výsuvný popolník*	3-70
Elektrická zásuvka	3-71
Iné interiérové zariadenia	3-72
Slnčná clona a držiak na karty (sedadlo vodiča)	3-72
Slnčná clona	3-72
Držiak na karty	3-72
Zrkadlo a svetlo	3-72
Držadlo/háčik na kabát	3-72
Úložné priestory	3-73
Držiak na pohár pri prednom sedadle/zadnom sedadle	3-73
Predný úložný priestor	3-73
Držiak na slnečné okuliare	3-74
Odkladacia schránka	3-74
Konzola	3-75
Úložný priestor vo dverách vodiča	3-75
Systém bezdrôtovej nabíjačky telefónu*	3-76
Nabíjanie telefónu	3-76
Ďalšie zariadenie v batožinovom priestore*	3-78

Kryt v batožinovom priestore	3-78
Sieťka na batožinu	3-78
Strešný držiak*	3-79

4. Štartovanie a jazda

Spínač ŠTART/STOP (Smart kľúč)*	4-2
Stav vypnutia OFF	4-2
Stav ACC	4-2
Stav zapnutia ON	4-2
Stav pripravenosti READY	4-2
Štartovanie motora	4-3
Štartovanie motora	4-3
Štartovanie motora, keď ho nemožno naštartovať	4-3
Vypnutie motora	4-4
Vypnutie motora počas jazdy (v prípade núdze)	4-4
Režim bezpečnosti systému	4-4
Upozornenia pre používanie spínača ŠTART/STOP	4-5
Spínacia skrinka zapalovania (kľúč zapalovania)	4-6
Poloha vypnutia OFF (LOCK)	4-6
Poloha ACC	4-6
Poloha ON	4-6

Poloha ŠTART	4-6
Štartovanie motora	4-7
Štartovanie motora	4-7
Štartovanie motora, keď ho nemožno naštartovať	4-7
Vypnutie motora	4-7
Režim bezpečnosti systému	4-8
Smart kľúč* a REKES kľúč	4-9
Funkcia každého tlačidla	4-9
Zamykanie dverí	4-9
Odomykanie dverí (keď je zapnuté bezpečnostné odomknutie)	4-10
Odomykanie dverí (keď je vypnuté bezpečnostné odomknutie)	4-11
Otváranie/zatváranie výklopných zadných dverí (typ A)	4-11
Aktivácia/deaktivácia núdzového módu (typ B)	4-11
Ďalšie funkcie	4-12
Smart automatické uzamknutie dverí (automatické zavretie)	4-12
Aktivácia funkcie smart automatického uzamknutia dverí (Aktivácia z prístrojového panela)	4-12
Aktivácia funkcie smart automatického uzamknutia dverí (Aktivácia Smart kľúčom)	4-12
Zamykanie/odomykanie dverí spínačom rúčky na dverách	4-13
Uzamknutie spínačom rúčky na dverách	4-13

Odomknutie spínačom rúčky na dverách (keď je vypnuté bezpečnostné odomknutie).....	4-13	Celkový počet kilometrov (km).....	4-22	Kontrolka autonómneho núdzového brzdového systému (AEBS).....	4-30
Odomknutie spínačom rúčky na dverách (keď je zapnuté bezpečnostné odomknutie).....	4-14	Poloha radiacej páky.....	4-23	Indikátor autonómneho núdzového brzdového systému (AEBS) OFF.....	4-30
Upozorenia pre používanie Smart kľúča/REKES kľúča.....	4-15	Automatická prevodovka.....	4-23	Indikátor zapnutého osvetlenia.....	4-31
Použitie núdzového kľúča.....	4-16	Indikátor bodu radiacej páky.....	4-23	Indikátor zapnutého predného hmlového svetla*.....	4-31
Vysunutie/zasunutie núdzového kľúča.....	4-16	Kontrolky a indikátory.....	4-24	Indikátor zapnutého zadného hmlového svetla.....	4-32
Uzamknutie/odmoknutie dverí použitím núdzového kľúča.....	4-16	Kontrolka bezpečnostného pásu.....	4-24	Indikátor HBA*.....	4-32
Štartovanie motora nefunkčným Smart kľúčom alebo v prípade interferencie, atď. (v prípade núdze).....	4-17	Kontrolka airbagu.....	4-24	Indikátor diaľkových svetiel.....	4-32
Výmena batérie v Smart Kľúči/REKES kľúči.....	4-17	Výstražná kontrolka tlaku motorového oleja.....	4-24	Kontrolka smeroviek/výstražných svetiel.....	4-33
Prístrojový panel.....	4-19	Kontrolka nabíjania.....	4-25	Indikátor módu WINTER.....	4-33
Supervizorový typ*.....	4-19	Kontrolka imobilizéra / Smart kľúča.....	4-25	Indikátor módu ŠPORT.....	4-33
Štandardný typ.....	4-20	Kontrolka prehriatia motora.....	4-25	Kontrolka Hands OFF.....	4-34
Okno zobrazenia informácií o jazde.....	4-21	Kontrolka elektrického riadenia.....	4-26	Indikátor/kontrolka ISG*.....	4-34
Otáčky motora.....	4-21	Kontrolka brzdy.....	4-26	Indikátor vypnutého ISG*.....	4-34
Rýchlosť jazdy.....	4-21	Kontrolka ABS (protiblokovací systém).....	4-27	Kontrolka KONTROLY 4WD*.....	4-35
Kontrolka prekročenia rýchlosti (len GCC).....	4-21	Kontrolka elektronickej distribúcie brzdovej sily (EBD).....	4-27	Indikátor 4WD LOCK ON*.....	4-35
Teplota chladiacej kvapaliny motora.....	4-21	Kontrolka elektronickej parkovacej (ručnej) brzdy (EPB)*.....	4-27	Kontrolka prekročenia rýchlosti (len GCC).....	4-35
Palivomer.....	4-22	Indikátor/kontrolka AUTO HOLD*.....	4-28	ESCL* (Kontrolka uzamknutia elektrického stípiiku riadenia).....	4-36
		Indikátor kontroly motora.....	4-28		
		Indikátor vyhrievania volantu*.....	4-28		
		Indikátor/kontrolka elektronického systému kontroly stability (ESP) ON.....	4-29		
		Indikátor/kontrolka elektronického systému kontroly stability (ESP) OFF.....	4-29		
		Kontrolka nízkej hladiny paliva.....	4-29		
		Výstražná kontrolka TPMS.....	4-30		

Panel s indikátormi na

prístrojovom paneli 4-37

Hlavné menu 4-37

Zoznam hlavného menu 4-38

Počítačové údaje o jazde 4-38

Vzdialenosť do prázdnej nádrže
/ priemerná spotreba paliva/
okamžitá spotreba paliva 4-38

Počet kilometrov/priemerná
rýchlosť/čas jazdy 4-39

Údaje o jazde po odchode 4-40

Kumulatívny čas ISG 4-40

Stav TPMS 4-40

Hladina močoviny 4-41

Digitálny tachometer 4-41

Menu asistenta jazdy 4-41

Asistent jazdy 4-41

Upozornenie na pozornosť
vodiča 4-42

Obrazovka AV 4-42

TBT (Turn By Turn) 4-42

Užívateľské nastavenia 4-43

Správa na displeji prístrojového
panela 4-49

Jas osvetlenia prístrojového

panela 4-86

Úprava jasu osvetlenia prístrojového
panela 4-86

Riadiaca páka pri manuálnej

prevodovke (M/T) 4-87

Indikátor manuálnej riadiacej
páky 4-88

Preraďovanie smerom dole 4-88

Poloha riadiacej páky pri parkovaní 4-88

Používanie spojky 4-88

Tipy pre jazdu pri normálnom
odjazde alebo pri odjazde hore
kopcom 4-88

Parkovacia (ručná) brzda pri
štartovaní na kopci 4-89

Riadiaca páka pri automatickej

prevodovke (A/T)* 4-90

Zamknutie prevodu 4-91

Postupy pri zamknutí prevodu 4-91

Poloha P (parkovanie) 4-92

Poloha R (spiatka) 4-92

Poloha N (neutrál) 4-92

Poloha D (jazda) 4-93

Poloha +/- (manuálna) 4-94

Preraďovanie 4-94

Zobrazenie polohy riadiacej páky
na prístrojovom paneli 4-95

Použitie motorovej brzdy 4-96

Keď nemožno riadiacu páku posunúť
z polohy P (parkovanie) do inej
polohy 4-96

Jazda s vozidlom s automatickou

prevodovkou 4-97

Použitie motorovej brzdy 4-98

Použitie funkcie preradenia na nižšiu
rýchlosť 4-99

Bezpečnostný mód automatickej
prevodovky (A/T) 4-99

Resetovanie bezpečnostného
módu, keď je riadiaca páka
fixovaná v polohe 4-99

Resetovanie bezpečnostného
módu 4-99

Keď sa po resetovaní
bezpečnostného módu objaví jav
fixovanej riadiacej páky 4-99

Upozornenia pre používanie vozidla
s automatickou prevodovkou (A/T) 4-100

Systém 4WD* 4-101

Preradenie na 4WD LOCK 4-101

Módy a indikátory jazdy 4-101

Indikátor 4WD LOCK (zelený) 4-101

Kontrolka 4WD LOCK (červená) 4-101

Módy jazdy 4-102

4WD AUTO 4-102

4WD LOCK 4-102

Upozornenia pre používanie
systému 4WD 4-102

Systém smart riadenia (M/T) 4-104

Smart riadenie 4-104

Systém ISG (Idle Stop & Go)* 4-105

Automatické vypnutie motora 4-105

Automatické štartovanie motora	4-105	Nožná brzda	4-115	Manuálna parkovacia (ručná) brzda	4-123
Systém ISG vypnutý	4-106	Kontrola cudzích látok okolo pedála	4-115	Fungovanie manuálnej parkovacej (ručnej) brzdy	4-123
Podmienky pre aktiváciu systému ISG	4-106	Kontrola a výmena brzdových platničiek/kotúčov	4-116	Uvoľnenie manuálnej parkovacej (ručnej) brzdy	4-123
Vynútené podmienky reštartovania	4-106	Keď brzda nefunguje	4-116	Kontrolka brzdy	4-123
Senzor batérie (BSC)	4-107	ABS (protiblokovací systém)	4-116	Autonómny núdzový brzdový systém (AEBS)*	4-125
Podmienky pre aktiváciu senzora batérie (BSC)	4-107	Kontrolka ABS	4-117	Indikátor/kontrolka AEBS	4-125
Tempomat	4-108	Elektronická distribúcia brzdovej sily (EBD)	4-117	Indikátor AEBS OFF	4-125
Podmienky pre používanie tempomatu	4-108	Kontrolka EBD	4-117	Indikátor/kontrolka AEBS	4-125
Spínač a indikátor tempomatu	4-108	Signál núdzového zastavenia (ESS)	4-118	AEBS je aktivované	4-126
Spínač tempomatu	4-108	Podmienky aktivácie a deaktivácie	4-118	Nastavenie citlivosti varovania pred zrážkou vpredu	4-126
Displej pripravenosti/zapnutia tempomatu	4-109	Systém elektronickej kontroly stability (ESP)*	4-119	Fungovanie AEBS	4-127
Tempomat READY	4-109	Indikátor/kontrolka ESP	4-119	Podmienky aktivácie	4-128
Tempomat ENABLED	4-109	Indikátor ESP OFF	4-119	Podmienky deaktivácie	4-128
Nastavenie rýchlosti tempomatu	4-110	Jav, ktorý nastane pri aktivácii ESP	4-120	AEBS nevie detekovať vozidlo riadne	4-128
Akcelerácia rýchlosti tempomatu	4-111	Kedy je potrebné deaktivovať funkciu ESP	4-120	AEBS nevie detekovať chodca	4-131
Spomalenie rýchlosti tempomatu	4-112	Riadenie jazdy z kopca (HDC)	4-121	Systém varovania vjazdu a na boku*	4-133
Deaktivácia tempomatu	4-112	Aktivácia/deaktivácia funkcie HDC	4-121	Zobrazenie aktivácie systému varovania vjazdu a na boku	4-133
Podmienka deaktivácie	4-112	Indikátor/kontrolka HDC	4-122	Aktivácia/deaktivácia výstražného zvukového signálu systému varovania vjazdu a na boku	4-134
Iné podmienky deaktivácie tempomatu podľa stavu vozidla	4-113	Podmienky aktivácie HDC	4-122	Úroveň varovania systému varovania vjazdu a na boku	4-134
Opätovné zapnutie tempomatu	4-113	Podmienky deaktivácie HDC	4-122		
Brzdový systém	4-114	Fungovanie HDC	4-122		
Výstražná kontrolka a indikátor týkajúci sa brzd	4-114				

Keď je v systéme varovania vzadu a na boku chyba	4-135
Systém detekcie slepého uhla / bodu (BSD)	4-136
Podmienky aktivácie	4-136
Systém asistenta zmeny jazdného pruhu (LCA)	4-136
Podmienky aktivácie	4-136
Systém upozornenia na vozidlo približujúce sa odzadu (RCTA)	4-137
Aktivácia/deaktivácia výstražného zvukového signálu RCTA	4-137
Zapnutie/vypnutie výstražného zvukového signálu upozornenia na vozidlo približujúce sa odzadu	4-137
Podmienky aktivácie	4-137
Systém intervencie upozornenia na priečnu premávku za vozidlom (RCTAi)	4-138
Podmienky fungovania	4-138
Prípady, kedy systém RCTA nefunguje	4-139
Prípady, kedy je systém RCTA chybný	4-139
Funkcia asistenta vystúpenia z vozidla (Exit Assist Function - EAF)	4-140
Zapnutie/vypnutie EAF	4-140
Zapnutie/vypnutie alarmu EAF	4-140
Podmienky fungovania	4-140

LDWS (Systém opustenia jazdného pruhu)*	4-141
Aktivácia/deaktivácia LDWS	4-141
Indikátor LDWS ON	4-141
Podmienky aktivácie	4-142
Prípady, kedy sa systém neaktivuje ..	4-143
Prípady, ktoré vyžadujú pozornosť vodiča	4-143
Systém asistenta dodržania jazdného pruhu (LKAS)*	4-145
Zapnutie/vypnutie LKAS	4-145
Indikátor LKAS ON	4-146
Podmienky fungovania	4-146
Prípady, kedy sa systém neaktivuje ..	4-147
Prípady, ktoré vyžadujú pozornosť vodiča	4-148
Systém asistenta dodržania stredú jazdného pruhu (CLKA)* ..	4-149
Zapnutie/vypnutie CLKA	4-149
Indikátor CLKA ON	4-150
Podmienky fungovania	4-150
CLKA nefunguje, keď:	4-151
Vyžaduje sa pozornosť vodiča	4-152
FVSA (Výstražný signál pri štartovaní vozidla pred vami (vpredu))*	4-153

Ako nastaviť	4-153
Fungovanie	4-153
ELK (Núdzové dodržanie jazdného pruhu)*	4-154
RKA-ROADEDGE (Asistent dodržania jazdného pruhu-okraja cesty)	4-154
Aktivácia / Deaktivácia	4-154
Podmienky fungovania	4-154
Nefunguje, keď:	4-155
Vyžaduje sa pozornosť vodiča	4-156
TSR (Rozoznávanie semafórov)*	4-157
Nastavenie	4-157
Systém asistenta parkovania* ..	4-158
Systém detekcie prekážky vpredu/ vzadu	4-158
Aktivácia systému detekcie prekážky	4-159
Interval výstražného zvukového signálu	4-160
Senzor a chyba v príslušnom systéme	4-160
Ak systém nefunguje alebo je chybný	4-161
Upozornenia pre systém detekcie prekážky vpredu/vzadu	4-162
Systém zadnej kamery	4-162

Dvojité parkovanie (parkovanie v druhom rade).....4-164

5. Núdzové opatrenia v prípade núdze

Výstražný trojuholník a súprava na opravu pneumatík (Údržba majiteľom vozidla)..... 5-2

Výstražný trojuholník 5-2
Úložné miesto pre výstražný trojuholník 5-2
Sada nástrojov 5-3
Miesto, kde možno uložiť sadu nástrojov 5-3

Keď motor nemožno naštartovať v dôsledku vybitej batérie 5-4

Naštartovanie motora s použitím štartovacích káblov 5-4

Keď je motor prehriaty alebo v prípade iných problémov 5-6

Keď je motor tak prehriaty, že sa zapne kontrolka 5-6
Symptómy, ktoré sa objavia pri prehriatí motora 5-6
Núdzové opatrenia pri prehriatí motora 5-6

Keď sa rozsvieti indikátor kontroly motora 5-7

Keď je pneumatika prázdna 5-8

Oprava prázdnej pneumatiky/
nafúknutie pneumatiky s použitím sady nástrojov na opravu pneumatiky (Typ A) 5-9
Komponenty sady nástrojov na opravu pneumatiky 5-9
Miesto pre uloženie sady nástrojov 5-9
Potvrdenie, či je možné opraviť prázdnu pneumatiku súpravou na opravu pneumatík alebo nie 5-9
Zásady práce so súpravou na opravu pneumatík 5-10
Oprava prázdnej pneumatiky 5-10
Kontrola tlaku v pneumatike po oprave prázdnej pneumatiky 5-14
Nafúknutie pneumatiky 5-14

Oprava prázdnej pneumatiky/
nafúknutie pneumatiky s použitím sady nástrojov na opravu pneumatiky (Typ B) 5-16
Komponenty sady nástrojov na opravu pneumatiky 5-16
Potvrdenie, či je možné opraviť prázdnu pneumatiku sadou nástrojov alebo nie 5-16
Pracovný princíp 5-17
Oprava prázdnej pneumatiky 5-17
Kontrola tlaku v pneumatike po oprave prázdnej pneumatiky 5-21
Nafúknutie pneumatiky 5-21

Vybratie náhradnej (dojazdovej) pneumatiky 5-23

Výmena náhradnej (dojazdovej) pneumatiky) 5-23
Pri výmene prednej pneumatiky ... 5-24
Pri výmene zadnej pneumatiky ... 5-24

Upozornenia pri výmene pneumatiky 5-26

Keď potrebujete vaše vozidlo odtiahnuť 5-28

Ťahanie nepojazdného vozidla 5-28
Ťahanie odťahovým vozidlom 5-28
Pre vozidlo 4WD 5-28
Pre vozidlá 2WD 5-28

Ak odťahové vozidlo nie je k dispozícii (v prípade núdze) 5-29
Inštalácia ťahacieho háku 5-29
Použitie ťahacieho lana 5-30

Ťahanie prívesu 5-31
Naloženie prívesu 5-31
Maximálne limity nákladu 5-31
Keď chcete ťahať prívies 5-32
Hmotnosť prívesu 5-32
Hmotnosť ťažnej tyče prívesu 5-32
Brzdy prívesu 5-33
Svetlá prívesu 5-33
Pneumatiky 5-33
Bezpečnostné reťaze 5-33
Brzdová kvapalina 5-33

Kvapalina v automatickej prevodovke	5-33
Tipy pre ťahanie	5-33
Jazda na kopci	5-34
Parkovanie na kopci	5-34
Keď ste pripravený odísť po parkovaní na kopci	5-34
Údržba pri ťahaní prívesu	5-34
Keď sa vozidlo zastavilo v dôsledku chyby	5-35
V prípade nehody	5-36
Tipy, keď sa nehoda alebo chyba stane na diaľnici	5-36
V prípade požiaru	5-37
Umiestnenie hasiaceho prístroja do vozidla	5-37
Ako používať hasiaci prístroj	5-37
Kontrola a údržba hasiaceho prístroja	5-37
V prípade ťažkého snehu	5-38

6. Pravidelná kontrola a údržba

Pravidelná údržba – benzínový motor	6-2
Pravidelná údržba (za ťažkých podmienok) – benzínový motor	6-5
Kontrola motorovej časti	6-8
Benzínový motor (G15DTF)	6-8
Benzínový motor (G16DF)	6-9

Motorový olej	6-10
Kontrola hladiny	6-10
Doplnenie	6-10
Funkcia motorového oleja	6-11
Spotreba motorového oleja	6-11
Starostlivosť o motor	6-11
Interval výmeny	6-12
Špecifikácia a kapacita	6-12
Varovania a upozornenia pri kontrole	6-12
Triedy viskozity - SAE	6-13
Motor	6-13
Chladiaca kvapalina motora	6-14
Kontrola hladiny	6-14
Interval servisu	6-14
Doplnenie	6-15
Vzduchový filter	6-16
Čistenie	6-16
Výmena	6-17
Brdzová a spojková kvapalina (manuálna prevodovka (M/T))	6-18
Špecifikácia a výmena	6-18
Kontrola hladiny a doplnenie	6-18
Kvapalina do ostrekovača	6-19
Doplnenie kvapaliny do ostrekovača	6-19
Batéria	6-20
Údržba batérie	6-20
Špecifikácia	6-20

Zapaľovacie sviečky – Benzínový motor	6-22
Kontrola stieračov a výmena lišty stierača	6-23
Výmena lišty stierača na prednom skle	6-23
Výmena lišty stierača na zadnom skle	6-23
Špecifikácie lišty stierača	6-23
Kontrola a výmena poistiek a relé	6-25
Poistková a relé skriňa v motorovej časti	6-25
Poistková skriňa v interiéri	6-25
Kontrola a výmena poistiek	6-26
Kontrola a výmena svetiel	6-27
Špecifikácia svetiel a kontrola	6-27
Špecifikácia a počet svetiel a žiaroviek	6-27
Kontrola svetiel	6-28
Poloha vonkajších svetiel	6-29
Výmena vonkajších svetiel	6-30
Výmena osvetlenia evidenčného čísla (EČ)	6-30
Poloha interiérových svetiel	6-31
Výmena interiérových svetiel	6-32
Výmena predného interiérového svetla	6-32

Výmena centrálneho interiérového svetla	6-32
Výmena svetla slnečnej clony/ svetla zrkadla	6-33
Výmena svetla odkladacej schránky	6-34
Výmena filtra klimatizácie	6-35
Kontrola pneumatík a kolies	6-37
Kontrola tlaku v pneumatikách	6-37
Predpísaný tlak nahustenej pneumatiky	6-37
Vyrovnávanie kolies a rovnováha medzi pneumatikami a kolesami	6-37
Kontrola stavu opotrebovania pneumatiky	6-38
Rotácia polôh pneumatiky	6-38
Zimná pneumatika	6-38
Reťaz na pneumatiky	6-39
Upozornenia pri kontrole pneumatík a kolies	6-39
Manažment vozidla v zime	6-41
Naštartovanie motora a jazda s vozidlom	6-41
Manažment motorového oleja	6-41
Manažment chladiacej kvapaliny motora	6-41
Manažment kvapaliny do ostrekovača	6-41

Inštalácia zimnej pneumatiky	6-41
Manažment klimatizácie	6-42
Iná údržba	6-42
Upozornenia pre parkovanie v zime	6-43
Upozornenia pre jazdu s vozidlom s turboagregátom	6-44
Varovania pre samoúdržbu	6-45

7. Index

Želané informácie si môžete ľahko nájsť použitím obrázku, aj keď nevíete názov želanej informácie.

Predná časť



- | | | |
|--|---|--|
| 1 Predné svetlo (predné svetlo) 3-31 | 7 Modul prednej kamery (FCM) 4-125 | 9 Strešné okno 3-19 |
| • Asistent diaľkových svetiel (HBA) 3-35 | • Autonómny núdzový brzdný systém (AEBS) 4-125 | 10 Strešný držiak 3-79 |
| • Denné svetlo (DRL) 3-34 | • Systém varovania pred opustením jazdného pruhu (LDWS) 4-141 | 11 Rúčka dverí 4-13, 4-16 |
| 2 Predné hmlové svetlo 3-31 | • Systém asistencie pri dodržaní jazdného pruhu (LKAS) 4-145 | • Použitie núdzového kľúča 4-16 |
| 3 Senzor detekovania prednej prekážky 4-158 | • Núdzové dodržanie jazdného pruhu (ELK) 4-154 | |
| 4 Predný ťahací hák 5-29 | 8 Automatický senzor svetla/dažďa 3-38/3-48 | |
| 5 Kapota motora 3-26 | | |
| 6 Stierač predného skla 3-47 | | |

Zadná časť

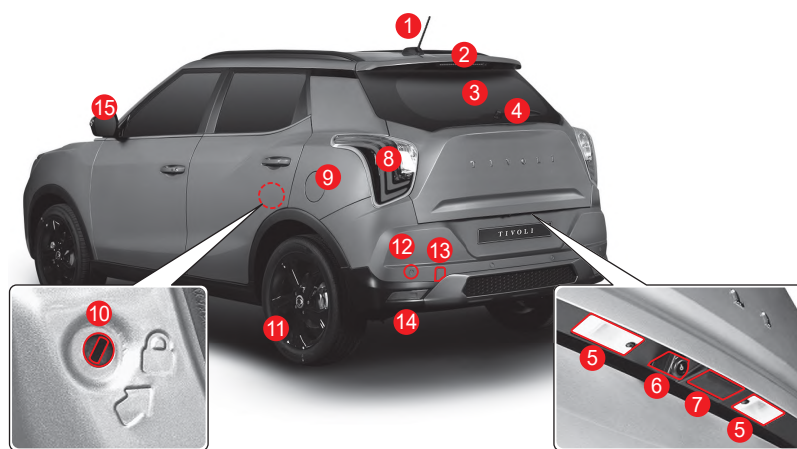

- | | | | | | |
|--------------------------------------|-------|---|------------------|---|------------|
| 1 Anténa (GPS, rádio)..... | 3-69 | 7 Tlačidlo otvárania výklopných
zadných dverí | 3-23 | 11 Pneumatika a koleso | 6-37 |
| 2 Tretie brzdivé svetlo | 3-30 | 8 Zadné svetlá | 3-30, 6-27, 6-29 | • Systém monitorovania tlaku
v pneumatikách (TPMS) | 2-29 |
| 3 Vyhrievanie zadného skla | 3-58 | 9 Otvor nádrže | 3-28 | 12 Senzor detekcie prekážky vzadu | 4-158 |
| 4 Stierač zadného skla | 3-48 | 10 Zamykania/odomykanie detského
bezpečnostného zámku na dverách | 3-4 | 13 Zadný ťahací hák | 5-29 |
| 5 Osvetlenie Evidenčného čísla | 3-30 | | | 14 Zadné hmlové svetlo | 3-30, 6-29 |
| 6 Zadná kamera | 4-162 | | | 15 Vyhrievané vonkajšie zrkadlo | 3-58 |

Sekcia dverí pri sedadle vodiča



- | | | | | | |
|---|--|---|---|----|--|
| 1 | Páčka otvárania dverí vodiča3-2 | 6 | Spínač jasú osvetlenia prístrojového panela4-86 | 10 | Spínač varovného zvukového signálu pri prednej prekážke ON/OFF 4-158 |
| 2 | Tlačidlo okna3-16 | 7 | Spínač vypínania systému ESP..... 4-119 | 11 | Spínač systému BSD 4-133 |
| 3 | Spínač nastavenia uhla vonkajšieho zrkadla3-49 | 8 | Tlačidlo HDC4-121 | 12 | Spínač vyhrievania volantu3-65 |
| 4 | Páčka otvárania kapoty motora 3-26 | 9 | Spínač systému varovania pred opustením jazdného pruhu (LDWS)/ spínač asistenta dodržania jazdného pruhu (LKAS) 4-141/4-145 | 13 | Otočný regulátor uhla predných svetiel ·3-33 |
| 5 | Poistková skriňa v interiéri6-25 | | | 14 | Páčka/tlačidlo úpravy predného sedadla ·3-7 |
| | | | | 15 | Tlačidlo podpory chrbta vodiča3-8 |

Sekcia volantu vodiča

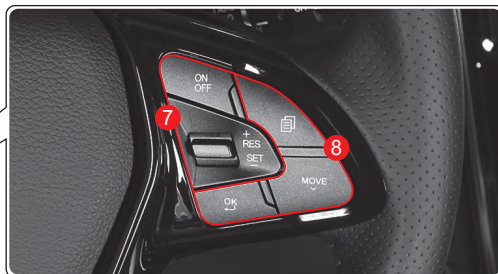

- 1 Nožná brzda 4-115
- Signál núdzového zastavenia (ESS) 4-118
- 2 Páčka vysúvania/sklápania volantu 3-65
- 3 Spínač svetla 3-31

- 4 Prístrojový panel 4-19
- Supervízorový typ 4-19
 - Štandardný typ 4-20
- 5 Airbag vodiča 2-22
- 6 Elektrická zásuvka 3-71

- 7 Spínač tempomatu 4-108
- 8 Menu a tlačidlá prístrojového panela 4-37
- 9 Tlačidlo audio systému 3-68

Predný pohľad na interiér

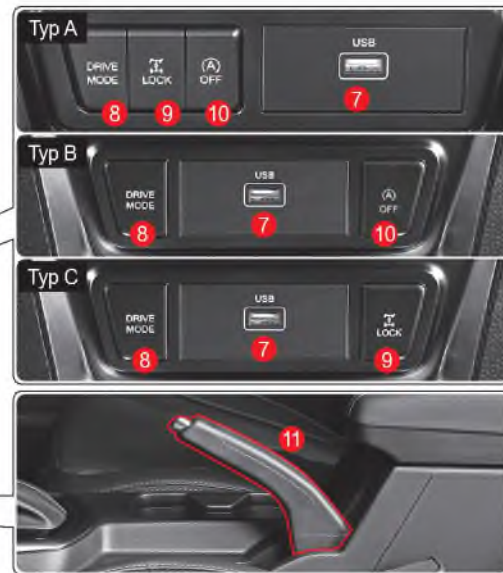

- 1 Slniečna clona 3-72
- 2 Konzola nad hlavou 3-40
 - Spínač posuvnej strechy 3-20
 - Predné interiérové svetlo 3-40
- 3 Interiérové spätné zrkadlo 3-50

- 4 Spínač ŠTART/STOP 4-2
- 5 Odkladacia schránka 3-74
- 6 Tlačidlo vyhrievania a ventilácie predného sedadla 3-13
- 7 USB port 3-68

- 8 Spínač módu jazdy (A/T) 4-90
Systém smart riadenia (M/T) 4-104
- 9 Spínač 4WD LOCK 4-35
- 10 Spínač ISG OFF 4-105
- 11 Manuálna parkovacia (ručná) brzda 4-123

Sekcia strednej konzoly



Bez systému bezdrôtovej nabíjačky telefónu



So systémom bezdrôtovej nabíjačky telefónu

- 1 Páčka stierača a ostrekovača 3-47
- 2 MP3 audio, Smart audio, AV/ navigácia (Infotainment systém) 3-66
- 3 Spínač varovnej kontrolky nebezpečenstva 3-32

- 4 Spínač vyhrievania skla 3-58
- 5 Kúrenie a ovládanie klimatizácie 3-55
- 6 Riadiaca páka pri automatickej prevodovke (A/T)* 4-90

- 7 Predná elektrická zástrčka 3-71
- 8 Systém bezdrôtovej nabíjačky telefónu 3-76

Zadné sedadlá



- 1 Zadné sedadlo 3-10
- 2 Detská autosedačka 2-11
- 3 Páčka na otvorenie dverí pri zadnom sedadle 3-2
- 4 Tlačidlo okna zadného sedadla 3-17
- 5 Zadný držiak na pohár a laktová opierka 3-73
- 6 Bezpečnostný pás zadného sedadla 2-6
- 7 Páčka uvoľnenia operadla zadného sedadla 3-11

Batožinový priestor



- 1 Servisná sada na opravu 5-9
- 2 Sada nástrojov 5-2
- 3 Výstražný trojuholník 5-2
- 4 Elektrická zásuvka (ľavá strana batožinového priestoru) 3-71

Motorová časť

Benzinový motor

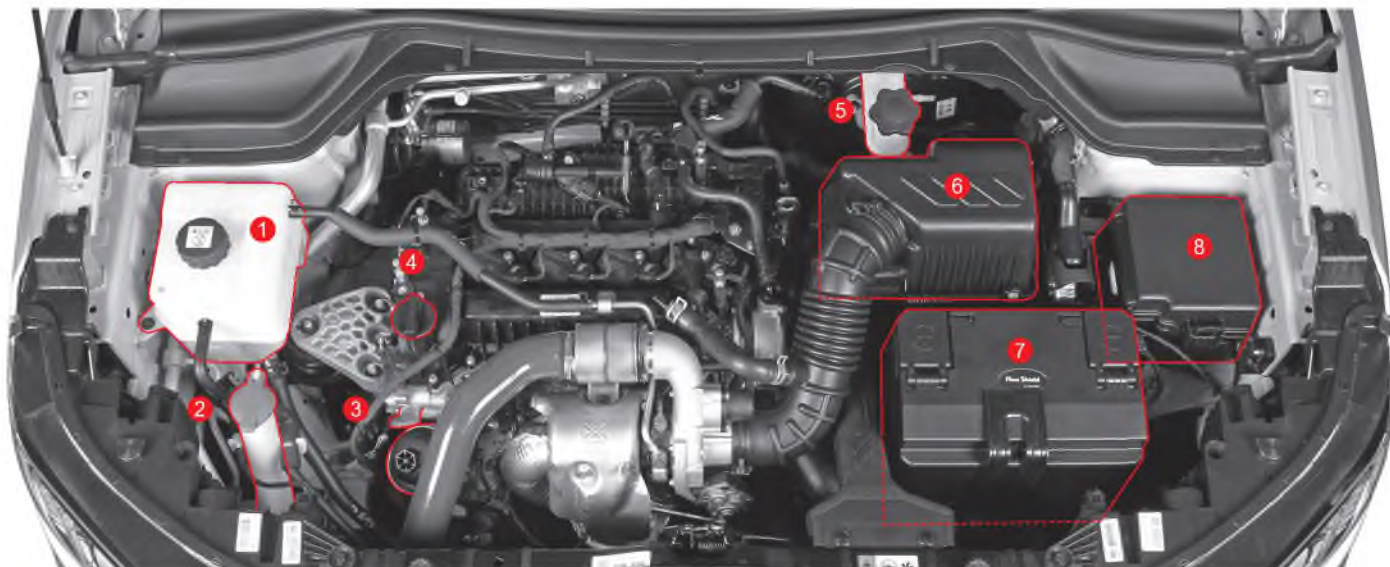







- | | | |
|--|--|---|
| 1 Nádrž chladiacej kvapaliny motora 6-14 | 4 Uzáver nalievacieho hrdla motorového oleja 6-10 | 6 Vzduchový filter 6-16 |
| • Kontrola chladiacej kvapaliny motora 6-14 | • Doplnenie a výmena motorového oleja 6-10 | • Čistenie filtra vzduchu a výmena filtra 6-16 |
| 2 Nádržka kvapaliny do ostrekovača 6-19 | 5 Nádrž brzdovej kvapaliny 6-18 | 7 Batéria 6-20 |
| • Kontrola a doplnenie kvapaliny do ostrekovača 6-19 | • Kontrola brzdovej kvapaliny 6-18 | • Kontrola a výmena batérie 6-20 |
| 3 Mierka na meranie motorového oleja 6-10 | | 8 Poistková a relé skriňa v motorovej časti 6-25 |
| • Kontrola motorového oleja 6-10 | | • Kontrola a výmena poistiek 6-26 |



Kontrolky a indikátory

Obrázok	Význam/príslušná strana
	Kontrolka bezpečnostného pásu 2-2, 4-24
	Kontrolka airbagu 2-20, 4-24
	Výstražná kontrolka TPMS 4-30
	Kontrolka imobilizéra / Smart kľúča 2-35, 4-25
	Výstražná kontrolka tlaku motorového oleja 4-24
	Kontrolka nabíjania 4-25
	Kontrolka prehriatia motora 4-25
	Kontrolka SSPS 4-26
BRAKE (!) (P)	Kontrolka brzdy 4-26, 4-123

Obrázok	Význam/príslušná strana
	Kontrolka ABS (protiblokovací systém) 4-27, 4-117
	Kontrolka elektronickej distribúcie brzdovej sily (EBD) 4-27, 4-117
EPB	Kontrolka elektronickej parkovacej brzdy (EPB) 4-27
AUTO HOLD	Indikátor/kontrolka AUTO HOLD 4-28
	Indikátor kontroly motora 4-28, 5-7
	Indikátor vyhrievania volantu 4-28
	Indikátor/kontrolka elektronickeho systému kontroly stability (ESP) ON 4-29, 4-119
	Indikátor ESP OFF 4-29, 4-119

Obrázok	Význam/príslušná strana
	Kontrolka nízkej hladiny paliva 4-29
	Kontrolka autonómneho núdzového brzdovej systému (AEBS) 4-30, 4-125
AEBS OFF	Indikátor AEBS OFF 4-30, 4-125
	Indikátor / kontrolka HDC ON 4-31, 4-122
	Indikátor / kontrolka LKAS (LDWS) 4-31, 4-141
	Indikátor zapnutého osvetlenia 4-31
	Indikátor ON - zapnuté zadné hmlové svetlo 4-31
	Indikátor HBA 4-32

Obrázok	Význam/príslušná strana
	Indikátor diaľkových svetiel 4-32
	Kontrolka smeroviek / výstražných svetiel 4-33
WINTER	Indikátor módu WINTER 4-33
SPORT	Indikátor módu ŠPORT 4-33
	Kontrolka Hands-off 4-34
	Indikátor / Kontrolka ISG 4-34
	Indikátor ISG OFF 4-34
	Výstražná kontrolka 4WD CHECK 4-35

Obrázok	Význam/príslušná strana
	Indikátor 4WD LOCK ON 4-35
120 km/h	Prekročenie rýchlosti (120 km/h) (len GCC) 4-21, 4-35
	Indikátor zapnutého zadného hmlového svetla 4-32

1. Informácie o vozidle a bezpečnostné opatrenia

Tu môžete nájsť ľahko a pohodlne užitočné informácie pre jazdu a manažment vozidla.

Obsahuje informácie o identifikácii vozidla, špecifikáciách, bodoch kontroly pred jazdou s vozidlom, bezpečnostné opatrenia počas jazdy a spôsoby údržby vozidla.

Inštalácia ADR (Záznamník údajov o nehode) a ďalšie informácie

Toto vozidlo má ADR (Záznamník údajov o nehode).

ADR (Záznamník údajov o nehode) je zariadenie, ktoré zaznamenáva a kontroluje informácie o jazde vozidla (rýchlosť vozidla, stav brzdového pedála, rýchlostného pedála, atď.) počas určitého obdobia pred nehodou a po nehode, ako je napr. zrážka vozidla.

ADR (Záznamník údajov o nehode) pomáha lepšie pochopiť situáciu počas nehody.

Opatrenia pre predmety potenciálne nebezpečné pre bezpečnostný pás



Varovanie

Keď používate predmety potenciálne nebezpečné pre bezpečnostný pás, bude tým vážne ohrozená bezpečnosť cestujúcich. Nikdy nepoužívajte takéto predmety.

Nepoužívajte sponu na vypnutie alarmu bezpečnostného pásu



Keď je spona zasunutá do zámky bezpečnostného pásu, systém rozpozná, že bezpečnostný pás je zapnutý, pričom v takomto prípade sa neaktivuje varovná kontrolka a alarm bezpečnostného pásu.

Toto vedie k tomu, že bezpečnostný pás nie je zapnutý a v prípade nehody je veľmi nebezpečný.

Nepoužívajte stopku bezpečnostného pásu



Keď sa inštaluje na bezpečnostný pás, bráni normálnemu automatickému fungovaniu spätného navíjača, čo má za následok slabý výkon bezpečnostného pásu.

Nepoužívajte hraciu podložku



Keď sa inštaluje na zadné sedadlo, spôsobí to, že bezpečnostné pásy nebudú zapnuté, a v prípade nehody je to veľmi nebezpečné.

Opatrenia pre zníženie počtu nebezpečných situácií bez nehody

Varovanie Pri otváraaní alebo zatváraní dverí sa môže niektorá časť tela privrieť alebo udrieť, čo môže spôsobiť vážne zranenie. Postupujte opatrne.



- Pri otváraaní a zatváraní dverí sa môže niektorá časť vášho tela ako napr. prst alebo hlava privrieť alebo udrieť, čo vám môže spôsobiť vážne zranenie. Keď otvárate alebo zatvárate dvere, dávajte pozor, aby ste sa neprivreli alebo neudreli.



- Pri otváraaní alebo zatváraní kapoty (alebo výklopných zadných dverí) sa môže niektorá časť vášho tela ako napr. prst alebo hlava privrieť alebo udrieť a vy sa môžete zraniť. Otvárajte alebo zatvárajte kapotu (alebo výklopné zadné dvere) len vtedy, keď je to bezpečné.
- Kapota (alebo výklopné zadné dvere) sa otvára alebo zatvára automaticky pod alebo nad určitou úrovňou. Vždy dávajte pozor, aby ste si nezranili tvár alebo hlavu, alebo aby sa vám neprivrela ruka.



- Pri zatváraní okien sa ubezpečte, že cestujúci nemajú ruku alebo hlavu vyklonenú z okna. Toto je dôležité najmä u detí, ktoré môžu utrpieť vážne zranenie ako napr. udusenie v prípade, ak si privrú hlavu.
- Ak pri zatváraní okna držíte spínač stlačený v situácii, keď je tam niečo privreté a nepožijete zatváranie okna jedným dotykom, ochrana proti privretiu nebude fungovať.
- Najmä v prípade detí, aj ak je na okne niektorá časť ich tela, určitá sila (odpor) nepôsobí na okno, čo môže spôsobiť, že ochrana proti privretiu nebude fungovať. Skontrolujte všetko ešte pre zavretím okien.

Spoločnosť KG Mobility Corporation dodržiava politiku a postupy na ochranu životného prostredia. Toto je spôsob, akým môžeme chrániť prírodné zdroje, ktoré sú základom pre prežitie ľudstva na Zemi a na splnenie a zosúladienie požiadaviek prírody a ľudstva.

Vy môžete prispieť k ochrane životného prostredia, tak že budete jazdiť s vaším vozidlom eko-friendly spôsobom.

Spotreba paliva, rýchlosť motora, kontrola prevodovky, opotrebovanie bŕzd a pneumatík sú ovplyvnené podmienkami jazdy a zvykmi pri šoférovaní.

Dodržiavajte nasledovné pravidlá a zúčastnite sa na ochrane životného prostredia.

Podmienky jazdy

- Nejazdite na krátku vzdialenosť, pretože to zvyšuje relatívnu spotrebu paliva.
- Vždy skontrolujte predpísaný tlak v pneumatikách.
- Odstráňte z batožinového priestoru nepotrebné veci.
- Vždy kontrolujte ekonomickú spotrebu paliva.
- Pravidelne dávajte vozidlo do servisu.





Zvyky pri šoférovaní

- Pri štartovaní motora nestláčajte rýchlostný pedál až na zem.
- Vozidlo rozbiehajte pomaly.
- Dodržiavajte bezpečnú vzdialenosť od vozidla pred vami a jazdite opatrne.
- Vyhnite sa častému zrýchleniu alebo zníženiu rýchlosti.
- Vyhnite sa náhlemu zrýchleniu, zníženiu rýchlosti, alebo zastaveniu.
- V manuálnom móde preraďujte rýchlosť vo vhodnom čase a nepreháňajte (nevytáčajte) motor nad 2/3 maximálnych otáčok motora na každom prevodovom stupni.
- Pri zastavení vozidlo neprehrievajte motor.
- Keď zastavíte vozidlo na dlhší čas, vypnite motor.

Recyklovanie

- Informácie o ekologickom vývoji produktov a recyklovaní vozidla nájdete na web stránke KG Mobility Corporation www.kg-mobility.com/en

1. SYSTÉM MONITOROVANIA TLAKU V PNEUMATIKÁCH

CE	Spoločnosť KG Mobility Corporation týmto vyhlasuje, že rádiové systémy nainštalované vo vozidle zodpovedajú základným požiadavkám a iným príslušným ustanoveniam Smernice 1999/5/ES	EÚ
FCC	<p>Model: TSSSG4G5 a TSSRE4Db FCC ID: OYGTSSRE4DB OBJ. č.: 14778/DFRS19614/F-50</p> <p>Toto zariadenie zodpovedá Časti 15 pravidiel Federálnej komisie pre komunikácie (FCC).</p> <p>Prevádzka podlieha nasledovným dvom podmienkam:</p> <ol style="list-style-type: none"> (1) toto zariadenie nemôže spôsobiť nebezpečnú interferenciu, a (2) toto zariadenie musí akceptovať akúkoľvek prijímanú interferenciu, vrátane interferencie, ktorá môže spôsobiť neželanú prevádzku. <div style="background-color: #f4a460; padding: 5px; text-align: center; border: 1px solid black;">  Varovanie </div> <ul style="list-style-type: none"> • Zmeny alebo modifikácie, ktoré nie sú schválené stranou zodpovednou za dodržiavanie, môžu spôsobiť neplatnosť oprávnenia užívateľa prevádzkovať zariadenie. 	AMERIKA
CU TR	<p>LOGO</p> <div style="display: flex; align-items: center;">    </div> <p>Certifikát v užívateľskom manuáli podľa veľkosti produktu.</p> <p>Systém monitorovania tlaku v pneumatikách</p> <p>Model: TSSRE4Db</p> <p>Zariadenie prešlo všetkými postupmi hodnotenia zhody pre CU TR.</p> <p> Značka EAC v užívateľskom manuáli podľa veľkosti produktu.</p>	CIS



2. FOB/FOLDING – ĎIALKOVÉ OVLÁDANIE/ SKLADACÍ KLÚČ

FCC	<p>FCC ID: DEO-MT-FLIP01</p> <p>Toto zariadenie zodpovedá Časti 15 pravidiel Federálnej komisie pre komunikácie (FCC).</p> <p>Prevádzka podlieha nasledovným dvom podmienkam:</p> <p>(1) toto zariadenie nemôže spôsobiť nebezpečnú interferenciu, a</p> <p>(2) toto zariadenie musí akceptovať akúkoľvek prijímanú interferenciu, vrátane interferencie, ktorá môže spôsobiť neželanú prevádzku.</p> <div data-bbox="197 546 624 748" style="border: 1px solid black; padding: 5px; margin-top: 10px;"> <p style="text-align: center;">⚠ Varovanie</p> <ul style="list-style-type: none"> • Zmeny alebo modifikácie, ktoré nie sú schválené stranou zodpovednou za dodržiavanie, môžu spôsobiť neplatnosť oprávnenia užívateľa prevádzkovať zariadenie. </div>	AMERIKA
TR	<p>LOGO</p> <div data-bbox="197 815 331 897" style="text-align: center;">  </div> <p>Certifikát v užívateľskom manuáli podľa veľkosti produktu.</p>	CIS

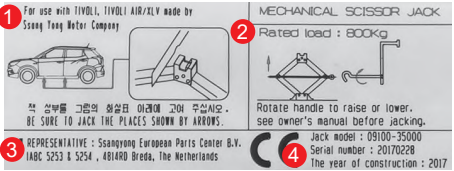
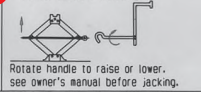
3. ŠTÍTKO ZDVIHÁKA

CE	<div data-bbox="938 180 1396 352" style="border: 1px solid black; padding: 5px;"> <div style="display: flex; justify-content: space-between;"> <div style="width: 45%;"> <p>1 For use with TIVOLI, TIVOLI AIR/XLV made by Saang Yong Motor Company</p>  <p>꼭 승차할 곳에만 걸어야 안전합니다. BE SURE TO JACK THE PLACES SHOWN BY ARROWS.</p> </div> <div style="width: 45%;"> <p>2 MECHANICAL SCISSOR JACK Rated load : 600kg</p>  <p>Rotate handle to raise or lower. see owner's manual before jacking.</p> </div> </div> <div style="display: flex; justify-content: space-between; margin-top: 5px;"> <div style="width: 45%;"> <p>3 REPRESENTATIVE : Saangyong European Parts Center B.V. IABC 5253 B 5254 , 4014RD Breda, The Netherlands</p> </div> <div style="width: 45%;"> <p>4 Jack model : 09100-35000 Serial number : 20170228 The year of construction : 2017</p> </div> </div> </div> <ol style="list-style-type: none"> 1 Názov modelu 2 Maximálna prípustná hmotnosť 3 Zastupujúca spoločnosť a adresa 4 Dátum výroby 	EU
	<div data-bbox="949 501 1396 546" style="border: 1px solid black; background-color: #f9cb9c; padding: 5px; text-align: center;"> <p>⚠ Upozornenie</p> </div> <ul style="list-style-type: none"> • Pri používaní tohto zdviháka zatiahnite parkovaciu (ručnú) brzdu. • Pri používaní tohto zdviháka vypnite motor. • Keď je vozidlo na zdviháku, neľahnite si pod vozidlo. • Určené miesta sú pod rámom. • Pri zdvíhaní vozidla musí byť základná platňa zdviháka položená vertikálne na bod zdvíhania. • U vozidiel s manuálnou prevodovkou zaradíte spiatočku (R) a u vozidiel s automatickou prevodovkou dajte páku do polohy P (parkovanie). • Položte zdvihák na pevnú zem. 	

4. Kompresor, Zdvihák

CE	LOGO  (1) Popis modelu: CE originálne diely (2) Zastúpenie: KG Mobility European Parts Center B.V. (3) Adresa: IABC 5253&5254, 4814RD Breda, Holandsko	EÚ
UKCA	LOGO  (1) Popis modelu: UKCA originálne diely (2) Dovožca: KG Mobility UK Ltd (3) Adresa: G Offices, Parsonage Road, Stratton St. Margaret, Swindon, Wiltshire SN3 4RN	Anglicko

Identifikácia vozidla

Identifikačné čísla vrátane identifikačného čísla vozidla a čísla motora sú unikátne informácie o vozidle. Ak tieto informácie viete, je veľmi ľahké robiť dopyty na vozidlo alebo zadať objednávku na diel alebo príslušenstvo.

Výrobný štítok

Výrobný štítok obsahuje informácie vrátane identifikačného čísla vozidla, tlaku v pneumatikách, hmotnosti vozidla a farby, ktoré sú potrebné pre riadnu údržbu vozidla.

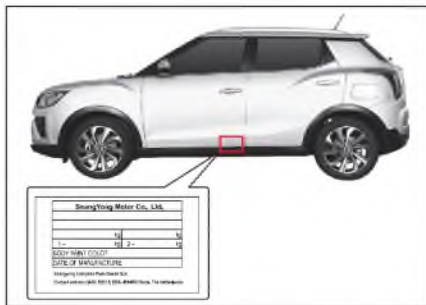

Výrobný štítok je umiestnený na parapete dverí vodiča (Stĺpik B).

Identifikačné číslo vozidla (VIN)

Identifikačné číslo vozidla (VIN) je identifikačné číslo, ktoré udáva model vozidla, krajinu výroby a rok výroby.



Je vyrazené na nosníku pravého predného sedadla.

Štítok VIN



VIN je vyrazené na hornej strane prístrojového panela.

Číslo motora

Číslo motora je identifikačné číslo, vrátane typu paliva, typu motora a celkový objem motora, atď.

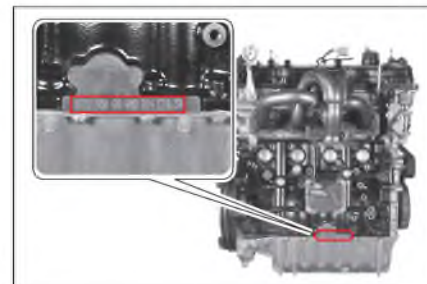

Benzinový motor: Číslo motora je vyrazené na spodnej časti valcového bloku na strane nasávacieho potrubia.

Pohľad spredu



Pohľad zhora

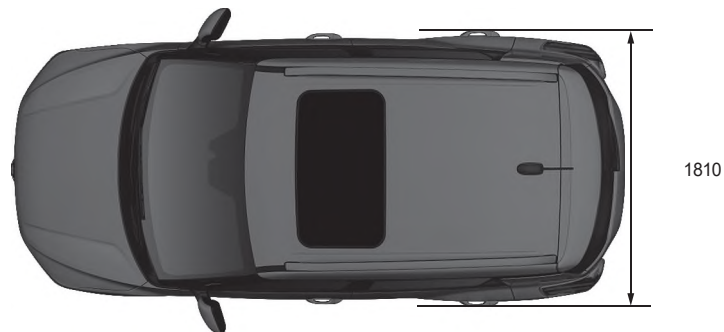

Pohľad zozadu



Pohľad z boku

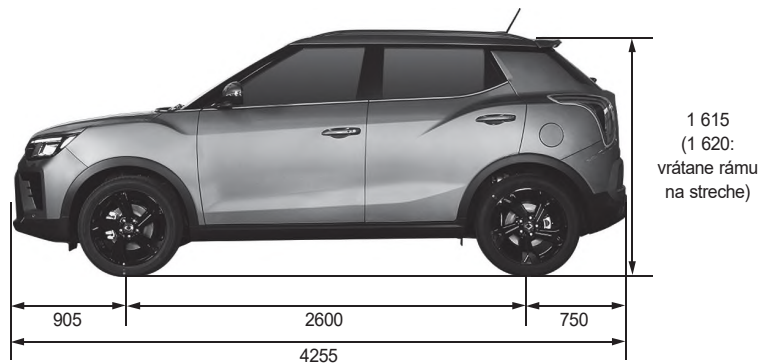

* (): voliteľne

ŠPECIFIKÁCIE (I)

* () Podľa výberu

Popis		Benzínový motor 1,5	Benzínový motor 1,6	
Všeobecné	Celková dĺžka (mm)	4255	←	
	Celková šírka (mm)	1810	←	
	Celková výška (mm)	1 615 (1 620: vrátane rámu na streche)	←	
	Celková hmotnosť vozidla (kg)	Automatická prevodovka (A/T)	4WD: 1920, 2WD: 1820	←
		Manuálna prevodovka (M/T)	4WD: 1890, 2WD: 1800	←
	Prevádzková hmotnosť vozidla (kg)	Automatická prevodovka (A/T)	4WD: 1499, 2WD: 1400	4WD: 1494, 2WD: 1395
		Manuálna prevodovka (M/T)	4WD: 1472, 2WD: 1382 (1328)	4WD: 1467, 2WD: 1377
	Palivo	Benzín	←	
Objem palivovej nádrže (ℓ)	50 (47)	47		
Motor	Motor	G15DTF	G16DF	
	Počet valcov/Kompresný pomer	4 / 9,5:1	4 / 10,5:1	
	Celkový objem motora (cc)	1497	1597	
	Ventilový rozvod	DOHC	←	
	Maximálny výkon	163 ps / 5000~5500 ot./min.	128 ps / 6000 ot./min.	

* () Možnosti výberu, hmotnosť a hrubá hmotnosť vozidla sú založené na maximálnych hodnotách a závisia od možností výberu a špecifikácií vozidla.

ŠPECIFIKÁCIE (II)

* (): Podľa výberu

Popis		Benzínový motor 1,5	Benzínový motor 1,6	
Motor	Maximálny krútiaci moment	260 Nm / 1500~4000 ot./min.	160 Nm / 4600 ot./min.	
	Rýchlosť pri voľnobehu	700 ± 50 ot./min.	690 ± 50 ot./min.	
	Chladiaci systém	Chladený vodou / nútená cirkulácia	←	
	Objem chladiacej kvapaliny (ℓ)	7,0	6,5	
	Typ mazadla	Zubová pumpa, nútená cirkulácia	←	
	Max. objem oleja (ℓ) (pri preprave)	4,5	4,0	
	Typ turbonábijača a chladenia	Turbonábijač, chladený vodou	←	
Manuálna prevodovka (M/T)	Prevádzkový typ	Prevodové stupne	←	
	Prevodový stupeň	1.	3,538	3,769
		2.	1,913	2,080
		3.	1,152	1,387
		4.	0,829	1,079
		5.	0,689	0,927
		6.	0,587	0,791
Spiatočka	3,000	3,077		

ŠPECIFIKÁCIE (III)

* (): Podľa výberu

Popis			Benzínový motor 1,5	Benzínový motor 1,6
Automatická prevodovka (A/T)	Model		Elektronický 6 rýchlostí	←
	Prevádzkový typ		Prevodové stupne	←
	Prevodový stupeň	1.	4,459	4,044
		2.	2,508	2,371
		3.	1,556	1,556
		4.	1,142	1,159
		5.	0,851	0,852
		6.	0,672	0,672
Spiatočka		3,185	3,193	
Typ pohonu	Model		4WD	←
	Typ		Na požiadanie	←
Spojka – manuálna prevodovka (M/T)	Prevádzkový typ		Hydraulický (CSC)	←
	Typ disku		Suchý	←
Posilňovač riadenia	Typ		Rám a pastorok (EPS)	←
	Riadiaci uhol	Vnútorý	37,67	←
		Vonkajší	31,10	←
Zadná náprava	Typ pohonného hriadeľa	Nezávislý záves	Kardanový kĺb	←
	Kryt nápravy		IRDA	←

1

ŠPECIFIKÁCIE (IV)

* (): Podľa výberu

Popis		Benzínový motor 1,5	Benzínový motor 1,6	
Brzda	Hlavný valec (Master)	Dvojitý	←	
	Posilňovač	Posilňovač s pomocou vákua	←	
	Brzdový	Predné koleso	Disk	←
		Zadné koleso	Disk	←
	Parkovacia (ručná) brzda	Mechanická	←	
Zavesenie kolies	Predný záves	Macpherson + cievková pružina	←	
	Zadný záves	Torzná tyč/Multi link + pružina	←	
Klimatizácia	Chladiaca kvapalina (objem)	EU	R-1234yf (530 ± 30g)	-
		GEN	R-134a (570 ± 30g)	←
Elektrické	Typ batérie / Kapacita (V-AH)	ISG	AGM / 12 - 70	-
		NIE ISG	MF / 12 - 60	←
	Kapacita štartéra (V-KW)	ISG	12 - 1,4	-
		NIE ISG	12 - 0,9	←
	Kapacita alternátora (V-A)		14V - 130A	14V - 120A



Varovanie

Neautorizované modifikácie vozidla, konštrukčné zmeny a inštalácia komponentu môžu spôsobiť problémy s vozidlom alebo fatálnu nehodu. V prípade chybného fungovania produktu nebude poskytnutá záručná oprava.

- Vozidlo, ktoré ste kúpili, je vybavené veľkým počtom presných dielov, ktoré prešli mnohými experimentmi a skúškami a tieto diely sú hlboko a systematicky vzájomne prepojené.
- Neoprávnená modifikácia alebo zmena, alebo inštalácia neschváleného zariadenia môže spôsobiť problémy s vozidlom a môže ovplyvniť výkon, trvanlivosť a bezpečnosť. Toto môže viesť k fatálnej nehode.
- Záručná oprava nebude poskytnutá pre modifikovaný diel ani pre problém, ktorý vznikol v dôsledku modifikácie, a to ani počas záručnej lehoty.

Neinštalujte separátne príslušenstvo ani prídavné zariadenie do prevádzkového zariadenia vozidla.

- Predĺženie riadiacej páky alebo inštalácia podložiek na rýchlostný pedál alebo brzdivý pedál, predávaných na trhu, môže spôsobiť prevádzkovú chybu v dôsledku zmeny prevádzkovej sily vozidla. V takomto prípade môže prísť k poškodeniu vozidla ako aj k vážnej fatálnej nehode.

Nemodifikujte motorový, jazdný a výfukový systém.

- Neupravujte nastavenú hodnotu systému prívodu paliva, nasávacieho, výfukového a elektrického systému, ani ich nevymieňajte, ani nepridávajte žiadne neštandardné diely, aby ste zvýšili výkon motora, alebo aby ste upravili zvuk výfuku. Ak tak urobíte, môže to spôsobiť vážny problém pre trvanlivosť vozidla. Je to nelegálne.
- Konkrétne, modifikácia vášho vozidla inštalovaním LPG môže negatívne ovplyvniť výkon a trvanlivosť vozidla. Zo záruky je vylúčený nielen motor, ale aj prevodovka a osi kolesa.

Nemodifikujte audio systém a neinštalujte ďalšie elektronické zariadenia, ako je bezkáblové komunikačné zariadenie, zadná kamera, TV a zariadenie na diaľkové štartovanie.

- Elektrický systém tohto vozidla obsahuje elektrické káble a poistky pre inštaláciu štandardných elektronických zariadení.
- Pripojenie niekoľkých elektrických káblov k existujúcemu káblu pre inštaláciu rôznych ďalších elektronických zariadení môže spôsobiť preťaženie, čo bude mať za následok poškodenie elektronických zariadení a riziko požiaru.
- Okrem toho, ak pre inštalovanie antény vyvrtáte diery, vozidlo môže začať hrdzaviť.

Nepoužívajte neštandardné pneumatiky, kolesá a iné súvisiace diely.

- Ak nainštalujete širšie alebo dlhšie pneumatiky, ako je špecifikácia vozidla, pneumatiky a súvisiace diely sa môžu dostať do kontaktu s inými dielmi a môžu opotrebovať a poškodiť systém prenosu hnacej sily, keď používate volant alebo keď idete po nevydláždenej ceste.
- Okrem toho sa môže výkon jazdy znížiť z dôvodu zvýšenej spotreby paliva a brzdivej dráhy, trasenie vozidla a zníženie riadiacej sily volantu. Vozidlo s automatickou prevodovkou môže dostať šok pri zmene rýchlosti.
- Okrem toho, môže to mať vplyv na tachometer a počítáč kilometrov, ktoré zobrazia nesprávnu rýchlosť jazdy alebo dlhšiu dojazdovú vzdialenosť, než je skutočná dojazdová vzdialenosť.
- Ak nainštalujete prachový kryt na koleso, aby ste zlepšili vzhľad pneumatík, trecie teplo, ktoré vzniká počas brzdzenia, sa neuvoľní hladko a spôsobí jav ubúdania alebo uzamknutia pary. Toto môže viesť k zhoršenému výkonu brzdy a môže spôsobiť vážny problém.

Neinštalujte posuvnú strechu predávanú na trhu, ani farebné sklá podľa vášho výberu.

- Ak inštalujete posuvnú strechu tak, že narežete strechu vozidla, v reznej časti sa môže objaviť hrdza alebo pretekание.
- Inštalácia farebných skiel pre lepšiu vzhľad a na zablokovanie ultrafialových lúčov po dodaní vozidla môže spôsobiť pretekание. Takéto sklá neinštalujte.

Nemodifikujte podlahové rohožky vo vozidle podľa vášho výberu.

- Neinštalujte žiadne prídavné predmety, ako sú napr. rohožky na podlahe vo vozidle, aby sa zlepšilo pohodlie vankúša a uľahčilo čistenie vozidla. Ak tak urobíte, môžu sa poškodiť kontrolné jednotky rôznych elektronických systémov a elektrických káblov a môže to ovplyvniť aj funkciu drážok sedadiel, v ktorých sa sedadlá pohybujú dopredu a dozadu.
- Aj uzamykací systém na fixovanie polohy sedadiel bude fungovať nesprávne. V takomto prípade sa sedadlo môže pohnúť dopredu alebo dozadu, čo spôsobí nehodu pri jazde do kopca alebo z kopca.

Nevymieňajte sedadlo za nové s inou funkciou, ani neinštalujte separátny pot'ah na sedadlo.

- Existujú rôzne typy sedadiel podľa funkcie a úlohy dokonca aj pre rovnaký typ vozidla, takže elektrické káble boli namontované podľa toho.
- Nevkladajte, ani nadmerne nepoužívajte, ani nemodifikujte príslušný elektrický kábel, aby ste vymenili sedadlo za nové s inými funkciami. Môže to poškodiť elektronické zariadenia a spôsobiť riziko požiaru z dôvodu preťaženia.
- Nesprávna výmena pot'ahu sedadla môže poškodiť elektrické zariadenia v dôsledku skratu alebo odpojenia, alebo môže spôsobiť slabé vetranie, požiar a abnormálny hluk.

Neinštalujte chránič nárazníka ani tyčový chránič predávaný na trhu.

- Ak inštalujete chránič nárazníka alebo tyčový chránič podľa vášho výberu, môže to spôsobiť problémy pri parkovaní a zastavovaní v dôsledku väčšej dĺžky vozidla a zvýši náklady na palivo v dôsledku väčšej hmotnosti vozidla, pričom v dierach po montáži chrániča sa môže objaviť hrdza. Okrem toho môže prísť k vážnemu zraneniu pri nehode v dôsledku absencie tlmiča nárazov v chrániči nárazníka.

Neinštalujte funkčný produkt, ktorý môže znížiť odolnosť jazdy, ako sú nálepky, dekoratívne lišty, vzdúvacie laty alebo vetroodolné predmety.

- Lepidlá nálepiek môžu poškodiť potiahnutý povrch vozidla. Ak sa časti vozidla navrtávajú za účelom namontovania dekoratívnej lišty alebo iných funkčných dielov, plocha pri dierach zhrdzavie a počas jazdy sa môžu objaviť neznáme zvuky.
- Najmä v prípade, ak nie sú pripojené časti dobre upevnené, môže to poškodiť vozidlo alebo dokonca spôsobiť smrteľnú nehodu.

Denná kontrola



- Skontrolujte vozidlo raz denne pred jazdou.
- Skontrolujte chladiacu kvapalinu motora, motorový olej, brzdovú kvapalinu, kvapalinu do ostrekovača a bezpečnostné pásy.
- Skontrolujte, či neuniká kvapalina z batérie a z chladiča.
- Skontrolujte spodok vozidla, či tam neuniká olej alebo kvapalina.
- Umyte predné a zadné okno, zadné sklá, bočné zrkadlá a interiérové zrkadlo.
- Skontrolujte, či fungujú rôzne svetlá.
- Ubezpečte sa, že pri vozidle nie sú žiadne prekážky, ktoré by bránili jazde.

Kontrola motora

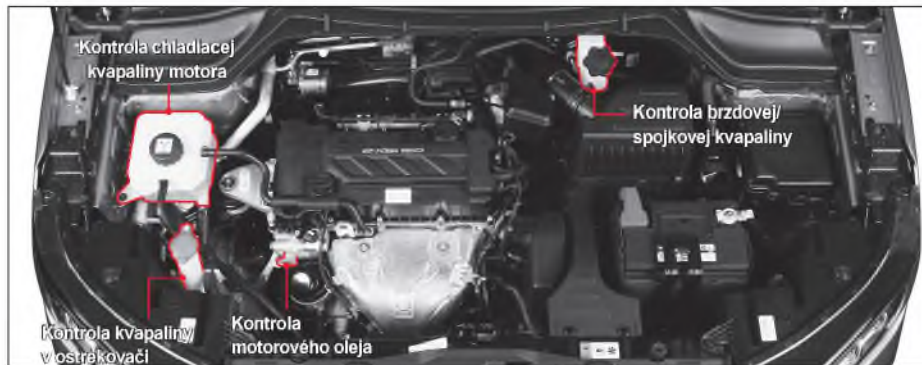

Kontrola chladiacej kvapaliny motora



- Skontrolujte chladiacu kvapalinu motora po riadnom vychladnutí motora na rovnej zemi.
- Skontrolujte, či je hladina chladiacej kvapaliny medzi značkami „MAX“ a „MIN“ na nádrži chladiacej kvapaliny. Ak je hladina blízko značky alebo pod značkou „MIN“, chladiacu kvapalinu doplňte.

Kontrola motorového oleja



- Skontrolujte motorový olej po zastavení motora na rovnej zemi a počkajte najmenej 5 minút.
- Skontrolujte, či je hladina motorového oleja medzi značkami „MAX“ a „MIN“ na stupnici hladiny oleja. Ak je hladina blízko značky alebo pod značkou „MIN“, olej doplňte.

Kontrola brzdovej kvapaliny



Skontrolujte, či je hladina brzdovej kvapaliny medzi značkami „MAX“ a „MIN“. Ak je hladina blízko značky alebo pod značkou „MIN“, brzdovú kvapalinu (spojkovú kvapalinu) doplňte.

Kontrola kvapaliny v ostrekovači

Skontrolujte hladinu kvapaliny v ostrekovači na nádržke ostrekovača a v prípade potreby doplňte.



Upozornenie

- Ak hladina chladiacej kvapaliny motora a rôznych olejov klesne pod značku „MIN“, dajte si vozidlo skontrolovať u predajcu SsangYong alebo v autorizovanom servise SsangYong.

Kontrola remeňov

Naštartujte motor a presvedčte sa, či nevydáva abnormálny zvuk.

Dajte si remene skontrolovať v našom servise podľa pravidelnej kontroly a tabuľky intervalov výmeny.

Kontrola pneumatík



Varovanie

- Udržiavajte predpísaný tlak v pneumatikách. Jazda s vozidlom vysokou rýchlosťou s nízkym tlakom v pneumatikách môže spôsobiť prasknutie pneumatiky v dôsledku efektu stálej vlny, čo má následok napr. riziko prevrátenia.
- Skontrolujte, či sú zatahnuté skrutky (matice) kolies. Nesprávne zatahnuté skrutky (matice) kolies môžu spôsobiť nehodu.
- Použitie kolesa alebo pneumatiky inej veľkosti, než je špecializovaná veľkosť, môže spôsobiť neobvyklé vlastnosti ovládania a slabú kontrolu nad vozidlom, čo môže mať za následok vážnu nehodu.
- Použitie pneumatiky iného rozmeru, než je špecializovaný rozmer, môže spôsobiť abnormálne fungovanie volantu, zvýšenú spotrebu paliva, zväčšenie brzdovej vzdialenosti, trasenie, nesprávne fungovanie ABS/ESP, alebo nerovnomerné opotrebovanie pneumatík. Môže poškodiť aj hnaciu silu vozidla.
- Pre všetky kolesá používajte len rovnaké pneumatiky od jedného výrobcu pneumatík. Inak sa môže poškodiť hnacia sila vozidla.

- Vždy skontrolujte dezén a bočnú stenu pneumatík, aby ste zistili, či tam nie sú znaky opotrebovania, praskliny alebo poškodenie.
- Skontrolujte stav a tlak dojazdovej (náhradnej) pneumatiky podľa potreby a vždy ju majte k dispozícii. Dojazdovú (náhradnú) pneumatiku vymeňte za riadnu pneumatiku čo najskôr.
- Skontrolujte stav sady nástrojov na opravu. Vzduchový kompresor a tesniaci/lepiaci materiál by mali byť vždy k dispozícii.
- Každý deň skontrolujte tlak a opotrebovanie pneumatík a v prípade potreby ich vymeňte.



Čo je to jav „Stálej vlny“?

Jav stálej vlny znamená výskyt vlnovitej vrásky na pneumatike s nedostatočným tlakom počas jazdy vysokou rýchlosťou.

Počas jazdy pneumatika s normálnym tlakom opakuje kompresiu a obnovený pohyb, ale ak pneumatika s nedostatočným tlakom roluje na ceste vysokou rýchlosťou, objaví sa značná kompresia a príde do kontaktu s povrchom cesty ešte predtým, než je plne obnovená. Ak sa takáto situácia opakuje často, nastane jav stálej vlny.

Ak jav stálej vlny trvá po dlhší čas, na pneumatike sa vytvorí značný objem tepla a v konečnom dôsledku pneumatika praskne.

Kontrola prístrojového panela



Skontrolujte, či všetky indikátory a kontrolky na prístrojovom paneli riadne svietia, keď je spínač zapalovania v polohe ON.

Skontrolujte aj to, či všetky merače (merač paliva, merač rýchlosti vozidla, otáčkomer, atď.) fungujú riadne.

Kontrola parkovacej (ručnej) brzdy

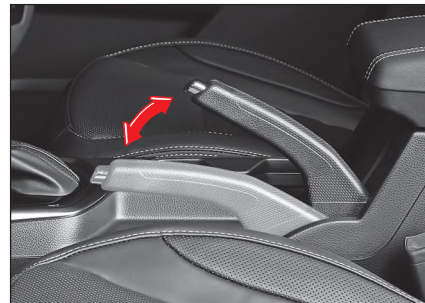

Potiahnite parkovaciu (ručnú) brzdú, aby ste skontrolovali, či funguje.

Ak parkovacia (ručná) brzda nefunguje, jazdite s vozidlom až po skontrolovaní a oprave v najbližšom autorizovanom servise SsangYong.

Kontrola pedálov

Skontrolujte, či funguje brzdový pedál, spojkový pedál a rýchlостný pedál.

Ak pedále nefungujú normálne, dajte si ich skontrolovať a opraviť u predajcu SsangYong alebo v autorizovanom servise SsangYong.

Čistenie priestoru okolo sedadla vodiča

Priestor okolo sedadla vodiča udržiavajte v čistote po celý čas. Nikdy tam nenechávajte predmety, ktoré by bránili v jazde.

Pred jazdou vždy vyčistite priestor okolo sedadla vodiča.



Varovanie

- Prázdna fľaša alebo predmet pod pedálom bráni fungovaniu pedála a môže spôsobiť nehodu.
- Ak podlahová rohožka nie je upevnená, alebo ak je príliš hrubá, bráni fungovaniu pedála a môže spôsobiť nehodu.

Odporúčaná poloha pri jazde



Udržiavajte odporúčanú polohu pre bezpečnú a pohodlnú jazdu.

- Sedzte vzpriamene na sedadle vodiča s bokmi opretými o operadlo sedadla.
- Upravte si polohu a výšku sedadla tak, aby ste mohli pohodlne zošliapnuť (stlačiť) brzdový pedál (spojkový pedál) až na dlážku.
- Keď máte chrbát opretý o operadlo, upravte si polohu a výšku operadla a volantu tak, aby ste si mohli položiť zápästia na volant.
- Upravte si výšku opierky hlavy tak, aby bol stred opierky na úrovni očí vodiča.



Varovanie

- Nenoste šľapky ani topánky s vysokým opätkom, ktoré môžu brániť šoférovaniu. Takéto topánky môžu zablokovať rýchlостný pedál alebo brzdový pedál a spôsobiť nehodu.

Úprava sedadla, opierky hlavy, volantu a zrkadiel

- Pred jazdou si upravte si sedadlo, opierku hlavy, volant a zrkadlá.
- Ak sa váš volant dá nastaviť, nastavte si ho na príslušnú výšku a uhol, aby vyhovoval vášmu telu a šoférovaniu.
- Upravte si zadné sklá, bočné zrkadlá a interiérové zrkadlo na taký uhol, aby ste mali dobrý výhľad dozadu.



Varovanie

- Ak je počas jazdy potrebná ďalšia úprava, zastavte vozidlo na bezpečnom mieste a urobte úpravu. Úprava počas jazdy môže brániť šoférovaniu a spôsobiť nehodu.

Správne zapnutý bezpečnostný pás



- Ubezpečte sa, že všetci spolucestujúci vo vozidle sú bezpečne pripútaní bezpečnostným pásom.
- Bezpečnostný pás si zapnite tak, aby ste sa pevne opierali o operadlo sedadla.
- Dieťa, ktoré nemôže mať zapnutý bezpečnostný pás, musí sedieť na zadnom sedadle v detskom záchytnom systéme.
- Vo vozidle, ktoré je vybavené nastaviteľným upevňovacím zariadením pre ramenný popruh, majte bezpečnostný pás zapnutý tak, že si nastavíte upevňovacie zariadenie podľa typu vašej postavy.

! Varovanie

- Nemajte bezpečnostný pás upevnený pod ramenom.



- Každý bezpečnostný pás je určený pre jednu osobu. Dve alebo viaceré osoby by nemali používať jeden bezpečnostný pás.



- Neupevňujte bezpečnostný pás svorkou alebo sponou.



- Sponu bezpečnostného pás zasúvajte len do príslušnej zámky.



Bezpečnosť a upozornenia pre jazdu



Nebezpečenstvo

Jazda bez požitia alkoholu, drog, nepozorná a neopatrná jazda (4D)



- Nešoférujte pod vplyvom omamných látok. Je to nezákonné počinanie, ktoré môže byť ešte nebezpečnejšie ako jazda pod vplyvom alkoholu alebo liekov.
- Nešoférujte pod vplyvom alkoholu. Váš úsudok je pod vplyvom alkoholu ohrozený, takže bezpečná jazda je nemožná. Je to trestný čin, ktorý ohrozuje aj životy cestujúcich v iných vozidlách.



Varovanie

Upozornenia pre airbag

- Systém airbagu je pomocné bezpečnostné zariadenie. Riadne zapnutý bezpečnostný pás môže minimalizovať zranenie.
- Nebúchajte do airbagu rukou ani iným predmetom. Môže to spôsobiť rozvinutie airbagu.
- Nedávajte žiaden predmet, ani nelepte nálepku alebo iné príslušenstvo na miesto umiestnenia airbagu, kde je airbag inštalovaný. Pri nafúknutí airbagu vás môžu tieto predmety zraniť.

- Cestujúci, ktorý je menší ako 140 cm, by mal sedieť na zadnom sedadle. Inak sa môže pri nafúknutí airbagu zraniť.
- Bezpečnostné zariadenie pre dojčatá a deti by malo byť umiestnené na zadnom sedadle. Jeho umiestnenie na predom sedadle by mohlo pri nafúknutí airbagu spôsobiť vážne zranenie alebo smrť.
- Domáce zvieratá by malo byť umiestnené na zadnom sedadle v určenom bezpečnostnom zariadení. Domáce zvieratá na prednom sedadle by mohlo pri nafúknutí airbagu utrpieť zranenie.
- Po nafúknutí airbagu môžu byť príslušné komponenty horúce.
- Nafúknutý airbag už nemožno použiť. Dajte si ho vymeniť.
- Systém airbagu by sa mal skontrolovať alebo vymeniť každých 10 rokov od inštalácie aj v prípade, ak systém nevykazuje žiadnu abnormalitu. Systém airbagu by mal skontrolovať alebo vymeniť profesionálny technik u predajcu SsangYong alebo v autorizovanom servise SsangYong.
- Nemodifikujte žiadnu časť systému airbagu. K systému airbagu nepripájajte žiadne iné elektrické zariadenie.

! Varovanie

Opatrenia pre dojčatá, detí, starých ľudí alebo tehotné ženy



- Nikdy nenechávajte dojča, malé dieťa alebo starú osobu bez dozoru vo vozidle. Môžu sa dotknúť zariadenia vo vozidle, čo môže spôsobiť nehodu. Keď sú v lete dvere zamknuté a okná zatvorené, teplota vo vozidle stúpne a osoby sa môžu udusiť.
- Nedovoľte deťom používať kľúč zapalovania, rôzne spínače alebo tlačidlá a iné zariadenia bez povolenia. Ak tak neurobíte, môže to spôsobiť problémy s autom alebo aj nehodu. Ich telo sa môže zachytiť vo dverách, v okne, v posuvnej streche, čo spôsobí zranenie.
- Nedávajte dojča, dieťa alebo starú osobu sedieť na prednom sedadle. Náraz pri nafúknutí airbagu môže spôsobiť vážne zranenie alebo úmrtie. Dojča alebo malé dieťa by malo byť vždy pripútané bezpečnostným pásmom alebo záchytným zariadením na zadnom sedadle a sedieť s dospelým.

! Varovanie

Dojča alebo dieťa musí sedieť na zadnom sedadle s ochranným zariadením



- Dojča alebo malé dieťa by malo sedieť na zadnom sedadle s dospelým.
 - Dojča alebo malé dieťa by malo byť pripútané bezpečnostným pásmom alebo riadnym záchytným zariadením. Ak tak neurobíte, môže spôsobiť vážne zranenie alebo úmrtie v prípade náhleho zabrzdzenia alebo zrážky.
 - Použite detský zamykací ochranný systém v zadných dverách, aby deti na zadných sedadlách nemohli otvoriť zadné dvere.
-  Vid' „Bezpečnostný detský zámok“ (str. 3-4)

! Varovanie

Zákaz spánku v uzamknutom vozidle

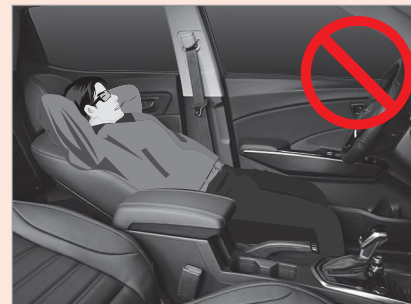

- Nikdy nespíte v zaparkovanom vozidle so zavretými oknami. Ak zaspíte v aute so zapnutou klimatizáciou alebo kúrením, môžete sa zadusiť z dôvodu nedostatku kyslíka.
- Spánok v uzavretom priestore s naštartovaným motorom znamená pre vás vysoké riziko zadusenía výfukovými plynmi.
- Počas spánku sa môžete náhodne dotknúť riadiacej páky alebo rýchlostného pedála, čo môže spôsobiť nehodu.
- Počas spánku v aute s naštartovaným motorom môžete náhodne stúpiť na rýchlostný pedál, čo môže prehriať motor a výfuk, a tak spôsobiť požiar.

! Varovanie

Nejazdite s otvorenými dverami alebo výklopnými zadnými dverami



- Nejazdite s otvorenými dverami. Cestujúci môže vypadnúť z vozidla a utrpieť vážne zranenie.
- Ak náhodne potiahnete páčku otvorenia dveri počas jazdy, môže spôsobiť riziko vážnej nehody. Najmä nedovoľte deťom, aby chytali páčku otvorenia dveri počas jazdy.
- Nejazdite s otvorenými výklopnými zadnými dverami. Dovnútra môže prúdiť výfukový plyn, čo môže mať za následok otravu plynom.
- Ak budete jazdiť s otvorenými výklopnými zadnými dverami, z vozidla môže vypadnúť akýkoľvek predmet, ktorý spôsobí nehodu.

! Varovanie

Nevystrkujte žiadnu časť vášho tela z okna alebo z posuvnej strechy



- Pri jazde alebo zastavení nevystrkujte žiadnu časť vášho tela ako ruku alebo hlavu z okna alebo posuvnej strechy. Môže vás zraniť obchádzajúce vozidlo alebo prekážka.
- Najmä nedovoľte deťom alebo domácemu zvieratá, aby vystrkovali ruku alebo hlavu z okna.

! Varovanie

Pri zatváraní elektricky ovládaného okna dávajte pozor, aby ste nezachytili žiadnu časť vášho tela



- Používajte elektricky ovládané okno len po skontrolovaní, že všetci cestujúci sú v bezpečí.
- Pred zatvorením okna skontrolujte, či niektorý cestujúci nevykláňa časť tela ako ruku alebo hlavu z okna a upozornite ho, že ide zavrieť okno.
- Ak na zadnom sedadle sedí malé dieťa, stlačte zámok na uzamknutie okna, aby spínače zadných okien neboli funkčné.
 Vid' „Funkcia uzamknutia okna pri zadnom sedadle (str. 3 – 18)“

! Varovanie

Pri vystupovaní dávajte pozor na obchádzajúce vozidlá alebo osoby



- Pri vystupovaní skontrolujte zadnú a prednú stranu vozidla, či tam neprechádzajú vozidlá alebo chodci. Najmä otvorenie dverí bez skontrolovania vozidla alebo motocyklu, ktorý prichádza zozadu, môže spôsobiť poškodenie vozidla a zranenie.
- Upozornite aj ostatných cestujúcich, aby si pred otvorením dverí skontrolovali okolie.

! Varovanie

Bezpečné parkovanie a zastavenie

- Nikdy nenechávajte dočča alebo dieťa bez dozoru vo vozidle so zamknutými dverami a oknami po zaparkovaní alebo zastavení vozidla. Teplota vo vozidle môže stúpnuť, čo môže mať za následok zadusenie alebo nehodu.
- Pri parkovaní alebo zastavení vždy použite parkovaciu (ručnú) brzdzu. Aj rovinný povrch môže obsahovať svah. Zaradíte riadiacu páku do polohy P (parkovanie) a použite parkovaciu (ručnú) brzdzu.
- Nezastavujte ani neparkujte na strmom svahu. Brzdový systém sa môže uvoľniť a vozidlo sa môže pohnúť.
- Pri zaparkovaní vozidla na kopci zatiahnite parkovaciu (ručnú) brzdzu a pod kolesá dajte klíny alebo nastavte kolesá smerom k stene.
- V tomto prípade zaradíte riadiacu páku do polohy P (parkovanie) pri automatickej prevodovke a 1. riadiaci stupeň (do kopca) alebo spiatocku (z kopca) pri manuálnej prevodovke.
- Ak sa pri vozidle s automatickou prevodovkou nepoužije poloha P (parkovanie) ako alternatíva parkovacej (ručnej) brzdy, ubezpečte sa, že parkovacia (ručná) brzda je určite použitá počas parkovania.
- Neparkujte ani nezastavujte na mieste s horľavými látkami. Horúci výfuk môže spôsobiť požiar.

- Ak je zadná časť vozidla priľiž blízko pri stene, zahrievanie vozidla po dlhý čas alebo voľnobeh vysokou rýchlosťou môže spôsobiť znečistenie steny alebo požiar horúcim výfukovým plynom. Dodržiavajte primeranú vzdialenosť.
- Ak je to možné, neparkujte vozidlo vo vlhkom alebo v slabo vetranom prostredí.

! Varovanie

Správne zahrievanie motora

- Nezačnite jazdu bez zahriatia motora. Jazda bezprostredne po naštartovaní motora môže znížiť jeho predpokladanú životnosť.
- Zahrievajte motor len dovtedy, kým sa nepohne ručička ukazovateľa teploty chladiacej kvapaliny. Dĺžka zahrievania sa môže líšiť podľa vonkajšej teploty.
- Počas zahrievania nezošľapujte (nestláčajte) rýchlostný pedál a prudko nezvyšujte otáčky motora (ot./min.). Môže to poškodiť motor.
- Prilížné zahriatie motora zvyšuje spotrebu paliva a znečistenie vzduchu.
- Nezahrievajte vozidlo v tesnom prostredí. Výfukové plyny môžu prúdiť dovnútra a spôsobiť otravu plynom.



Varovanie

Počas jazdy nevypínajte motor

- Nevypínajte motor počas jazdy. Volant bude ťažšie ovládateľný a výkon brzdy bude nižší, čo je mimoriadne nebezpečné.

Ak však musíte vypnúť motor v núdzovej situácii počas jazdy v dôsledku nehody alebo poškodenia vozidla, prečítajte si nasledovnú kapitolu.

- ☞ Vid' „Vypnutie motora počas jazdy (v prípade núdze) (str. 4-4)“

Žiadne prudké štartovanie, zrýchlenie alebo brzdenie

- Neštartujte, nezrýchľujte a nebrzdíte vozidlo prudko. Môže to spôsobiť zvýšenú spotrebu paliva alebo nehodu.
- Rýchlosť pridávajte a uberajte jemne.

Jazda na nedláždených alebo horských cestách

- Pred jazdou skontrolujte podmienky na ceste, napr. či cesta náhle nekončí, alebo či je v strede cesty dostatok miesta na otočenie späť.
- Na ceste posypanej pieskom alebo na suchej ceste sa vozidlo môže ľahko poklznúť. Dodržiavajte stálu nízku rýchlosť.
- Na horských cestách jazdite opatrne, pretože povrch cesty sa môže nečakane prepadnúť.
- Pri jazde z kopca zaradte na nižší rýchlostný stupeň a choďte dolu pomaly s používaním motorovej brzdy.



Varovanie

Vo vysokohorskej oblasti

- Vo vysokohorskej oblasti nad 2500 metrov nie je zaručená prevádzková stabilita naftového motora. Krátka cesta v tejto oblasti, ako je jazda cez tunel, je akceptovateľná. Nikdy tam však nejazdíte príliš dlho. Ak idete s vozidlom vo veľmi vysokej výške po dlhý čas, motor sa môže poškodiť. Výkon motora, schopnosť ísť do kopca a emisie závisia od nadmorskej výšky.

Jazda na zasneženej alebo ľadovej ceste

- Ak je to možné, jazdite pomaly.
- Pretože vaša brzdná dráha je dlhšia ako obvykle, nechajte si od ďalšieho vozidla dlhšiu vzdialenosť.
- Ak pridáte rýchlosť alebo zabrzdíte príliš rýchlo, vaše vozidlo dostane šmyk, čo môže spôsobiť nehodu.
- Keď idete po ľadovej alebo klzkej ceste, použite motorovú brzdu a spomalte na menšiu rýchlosť. Náhle použitie motorovej brzdy môže spôsobiť šmyk vášho vozidla, čo môže viesť k nehode.
- Brzdy použite po spomalení na nižšiu rýchlosť a použite motorovú brzdu.
- Keď idete na zasneženej alebo ľadovej ceste, použite pre bezpečnú jazdu snežné pneumatiky.



Varovanie

Jazda na pieskovej alebo zablätenej ceste

- Dodržiavajte čo najmenšiu stabilnú rýchlosť.
- Náhla zvýšenie rýchlosti alebo zastavenie počas jazdy môže spôsobiť to, že vaše vozidlo sa zaborí do piesku alebo do blata.
- Ak sa vaše vozidlo zaborí do piesku alebo do blata, dajte pod koleso kameň alebo kus dreva, a vyjdite z piesku alebo blata. Alebo pomaly stlačte rýchlostný pedál a jemne sa posúvajte dozadu a dopredu spätným a predným chodom zotrvačnou silou.
- Ak pri výjazde z piesku alebo blata prudko stlačíte rýchlostný pedál, pneumatiky môžu prekíznúť a spôsobia poškodenie prevodu a príslušných hnacích systémov. Ak je to možné, nechajte si vozidlo odtiahnuť iným vozidlom.



Varovanie

Jazda na strmej ceste z kopca a do kopca

- Preradte na nižšiu rýchlosť podľa podmienok na ceste.
- Ak pri ceste do kopca alebo z kopca náhle použijete motorovú brzdu, môže sa poškodiť motor. Spomaľte a preradte na nižšiu rýchlosť.
- Pri jazde na dlhej ceste z kopca používajte brzdový pedál a motorovú brzdu súčasne. Stále zošliapnutý (stlačený) brzdový pedál na dlhej ceste z kopca môže prehriať brzdový systém, čo zníži výkon brzdy a môže spôsobiť nehodu.



Varovanie

Jazda na ceste s kalužami alebo riekou

- Ak je to možné, vyhnite sa ceste s kalužami alebo riekou. Ak sa do motora alebo elektrických systémov dostane voda, môže vážne poškodiť vaše vozidlo.
- Ak sa ceste s kalužami alebo riekou nedá vyhnúť, nájdite plytké miesto, kde sa výfuk nedostane pod hladinu vody a jazdite pomaly stálou rýchlosťou.
- Pred jazdou cez rieku vystúpte z vozidla a skontrolujte dno rieky. Nechodte cez vodu v prípade, ak je dno pieskové alebo pokryté vysokými skalami.
- Ak ide cez vodu niekoľko vozidiel spolu, prvé vozidlo môže zapadnúť do dna. Ak je to možné, prechádzajte cez vodu na inom mieste.

Upozornenia pre prechádzanie

- Ak sa motor pri jazde na ceste s kalužami alebo riekou zastaví, nepokúšate sa ho opätovne naštartovať a nechajte si vozidlo odtiahnuť.
- Dávajte si dobrý pozor, aby voda neprešla do motora cez vzduchový filter.
- Pri jazde na ceste s kalužami alebo riekou nikdy nemeňte rýchlosť.

Kontrola vozidla po prejení

- Ak sa do brzdového systému dostane voda, účinnosť brzd klesne. Po jazde na ceste s kalužami alebo riekou sa pohybujte pomaly a niekoľkokrát zošliapnite (stlačte) brzdový pedál. Chodte normálne po vysušení brzdových diskov trecím teplom a po skontrolovaní, či brzdy riadne fungujú.
- Skontrolujte časti na spodnej strane vozidla, či neuniká olej alebo kvapalina. Ak zistíte nejaké problémy, dajte si vozidlo okamžite skontrolovať.
- Skontrolujte svetlá a iné elektrické zariadenia a ak je to potrebné, vymeňte ich.
- Skontrolujte, či nie je poškodená karoséria vozidla alebo spodok vozidla. Ak zistíte nejaké problémy, dajte si vozidlo okamžite skontrolovať.
- Ak je vaše vozidlo silne znečistené, umyte ho, aby ste chránili karosériu vozidla.



Varovanie

Počas jazdy nepoužívajte mobilný telefón, ani nepozerajte DMB

- Používanie mobilného telefónu alebo pozeranie DMB počas jazdy odvedie vašu pozornosť a môže spôsobiť nehodu. Ak je to potrebné, odstavte vaše vozidlo na bezpečnom mieste, aby ste mohli použiť mobilný telefón.



Varovanie

Jazda na rýchlostnej ceste

- Pred jazdou si vopred pozrite správy o počasí a skontrolujte stav paliva, brzdový systém, chladiaci systém, úroveň opotrebovania pneumatík a tlak v pneumatikách a dobre skontrolujte celé vozidlo.
- Ak je to možné, 2 km po štarte jazdite pomaly.
- Vždy dodržiavajte predpísanú rýchlosť a nejazdite príliš rýchlo.
- Dodržiavajte bezpečnú vzdialenosť od vozidla vpredu.
- V prípade zlého počasia dodržiavajte najmenej dvojnásobnú vzdialenosť od vozidla vpredu a znížte rýchlosť vozidla o viac ako polovicu.
- Nedávajte do vozidla nepotrebné predmety.
- Vozidlo pravidelne kontrolujte a udržiavajte, aby bolo v čo najlepšom stave.

Prechod cez križovatku alebo železničný prechod

- Pri prechádzaní križovatky alebo železničného prechodu zastavte vozidlo, aby ste skontrolovali bezpečnosť a prejdite ich čo najrýchlejšie s použitím nízkeho prevodového stupňa a bez pohnutia riadiacej páky.
- Ak sa motor zastaví v strede križovatky alebo železničného prechodu, rýchlo odtiahnite vozidlo do bezpečia. Ak je to možné, požiadajte okoloidúcich o pomoc.



Varovanie

Žiadne prudké manévrovanie s volantom

- Rýchle otáčanie volantu spôsobuje, že vozidlo nie je stabilné, čo môže viesť k riziku nehody.

Nezahrievajte motor ani nekontrolujte vozidlo v uzavretom priestore

- Nezahrievajte motor ani nekontrolujte vozidlo v tesnom alebo zle vetranom priestore. Výfukový plyn z vozidla môže spôsobiť otravu plynom.

Použitie motorovej brzdy

- Keď idete dolu z dlhého kopca, používajte motorovú brzdú a nožnú brzdú zároveň. Keď zaradíte nižší rýchlostný stupeň podľa podmienok jazdy, bude fungovať motorová brzda.
- Prílišné používanie nožnej brzdy môže spôsobiť jav ubúdania alebo uzamknutia pary v dôsledku prehriatia brzdového systému, čo znižuje výkon brzdy.

Čo je jav ubúdania?

Jav vädnutia brzd je zníženie brzdiacej sily v dôsledku menšej trecej sily spôsobené zvýšením teploty na trecom povrchu brzdy, keď sa pri jazde z kopca používa brzda príliš často.

Čo je jav uzamknutia pary?

Uzamknutie pary znamená stav, keď sa brzda pri jazde z kopca používa príliš často a v brzdovej kvapaline v brzdovom valci alebo brzdových linkách vzniknú bubliny, v dôsledku čoho sa hydraulický brzdový tlak nemôže preniesť a brzda nebude fungovať napriek úplne stlačenému brzdovému pedálu.



Varovanie

Upozornenia pre príslušenstvo

- Na okná vozidla nedávajte žiadne príslušenstvo ani zbytočné predmety. Môžu vám spôsobiť problémy pri jazde, a ak pripojené príslušenstvo funguje ako lupá (zväčšovacie sklo), môže to spôsobiť požiar alebo nečakanú nehodu.

Špeciálne upozornenia pri kontrole chladiacej kvapaliny

- Nikdy neatvárajte uzáver nádrže s chladiacou kvapalinou, keď je motor horúci. Horúca para alebo kvapalina môže vystreknúť, čo vám spôsobí popáleniny na tele, vrátane rúk alebo tváre.

Nenakladajte nebezpečné látky

- Do vozidla nedávajte žiadne horľavé látky, ako je napr. benzín, propan-butan alebo ručný plynový zapaľovač, ani výbušné látky. Ak vo vozidle stúpne teplota, kontajner môže prasknúť a spôsobiť požiar.



Varovanie



Nikdy neodstraňujte uzáver nádrže s chladiacou kvapalinou, keď je motor alebo chladič horúci. Po odstránení uzáveru môže chladiaci systém vystreknúť horúcu kvapalinu, čo spôsobí vážne zranenie.



Upozornenie

Upozornenia pre vetranie vozidla

- V novom vozidle zakúpenom do 1 roka môžu v kabíne vozidla emitovať prchavé organické zlúčeniny (VOC) škodlivé pre ľudské telo. Dlhšia jazda s vozidlom na priamom slnku alebo bez riadneho vetrania môžu spôsobiť bolesť hlavy, závrat alebo nevoľnosť.
- Zapnite mód prúdenia čerstvého vzduchu alebo pravidelne otvárajte okná, aby ste vyvetrali vzduch vo vozidle pre zdravie cestujúcich a príjemné prostredie vo vozidle.



Upozornenie

Funkcia ochrany systému (oneskorená reakcia rýchlostného pedála)

- Pri jazde so zošliapnutým (stlačeným) rýchlostným pedálom nezosiľajte (nestláčajte) brzdový pedál. Môže to ovplyvniť hnací systém vozidla a reakcia rýchlostného pedála môže byť oneskorená.
- Tento symptóm predstavuje bezpečnostnú funkciu, ktorá chráni systém vozidla. Tento symptóm zmizne, keď zošliapnete (stlačíte) rýchlostný pedál raz bez zošliapnutia (stlačenia) brzdového pedála.

Umiestnenie hasiaceho prístroja

- Hasiaci prístroj je zariadenie potrebné na rýchle uhasenie požiaru. Odporúčame kúpiť si ho v obchode s hasiacimi prístrojmi a dať so ho do vozidla.

Autorizované servisy SsangYong a partneri pre údržbu

Autorizované servisy SsangYong a partneri na kontrolu a opravu vozidla. Ak využijete iné servisy alebo neautorizované dielne, nebude platiť záručná oprava a v prípade ďalších problémov nebude poskytnutá záruka.

Upozornenia pre vybitie batérie pri zapájaní neprerušiteľnej dodávky elektriny do systému čiernej skrinky

Ak s vozidlom nebudete jazdiť po dlhší čas s neprerušiteľnou dodávkou elektriny do systému čiernej skrinky, batéria vozidla sa môže vybiť.

Ak s vozidlom nebudete jazdiť po dlhší čas, vypnete systém čiernej skrinky.

Správny zábeh nového vozidla

U nového vozidla nie je potrebný zábeh. Podmienky jazdy počas prvých 1000 km však môžu značne ovplyvniť životnosť a výkon vozidla. Počas tohto obdobia venujte pozornosť nasledovnému:

- Dbajte na to, aby motor pred jazdou dosiahol normálnu prevádzkovú teplotu.
- Nejazdite rýchlo, nepridávajte rýchlosť ani nebrzdíte prudko, ani nenechávajte naštartovaný motor na voľnobeh príliš dlho.
- Rýchlosti preraďujte podľa rýchlosti jazdy.
- Keď idete po strmej ceste, nepreťažujte motor.
- Počas prvých 1000 km neťahajte prives.
- Ak počas prvých 1000 km ťaháte prives, nejazdite rýchlosťou viac ako 80 km/h alebo na plnú rýchlosť. Môže to poškodiť motor alebo iné prvky v dôsledku preťaženia.
- Počas prvých 5000 km prevádzky často kontrolujte hladinu motorového oleja a ak je to potrebné, olej doplňte.

Používanie originál dielov

Pre udržanie bezpečnosti a najlepšieho výkonu vozidla vždy používajte originál diely. V prípade použitia dielov, ktoré nie sú originál, vám v prípade problémov s vozidlom nebude poskytnutá záručná oprava.

Originálne diely si môžete overiť podľa hologramu a štítku s číslom produktu.



Upozornenie

- **Záruka nepokrýva problémy spôsobené použitím dielov, ktoré nie sú originál diely SsangYong.**
- **Pravý originál diel SsangYong rozpoznáte podľa hologramu.**

Umývanie vozidla

Po jazde na pobrežnej ceste (cesta pokrytá soľou), na ceste, kde bola použitá technická soľ, v oblasti s nadmerným dymom alebo uhoľným dechtom, alebo v bahnatej alebo prašnej oblasti, alebo ak je vozidlo znečistené miazgou zo stromov, hmyzom alebo vtáčim trusom, vozidlo okamžite umyte, aby ste zabránili korózii karosérie.

- Neumývajte vozidlo na priamom slnku ale umývajte ho v tieni. Ak bolo vaše vozidlo zaparkované na priamom slnku, pred umytím ho nechajte dostatočne vychladnúť.
- Opláchnite vozidlo studenou vodou.
- V kýbliku zmiešajte studenú vodu a detergent a vozidlo umyte od vrchu smerom nadol mäkkou kefou, špongiou alebo handrou.
- Odstráňte z vozidla všetky cudzie materiály bez poškodenia lakovaného povrchu.
- Ak na lakovanom povrchu nájdete odierky alebo škrabance, natrite ich farbou určenou pre opravy.
- Odstráňte vlhkosť suchou mäkkou handričkou.
- Po umytí jazdite s vozidlom normálne a pri pomalšej jazde skontrolujte, či fungujú brzdy.



Upozornenie

- Dávajte pozor, aby ste pri umývaní vozidlo v automatickej umývárke nepoškodili vzduchový spojler.
- Ak umývate spodok vozidla alebo výfuk vodou (vrátane vysokotlakovej hadice), dávajte pozor, aby ste nepoškodili senzory alebo konektory pripojené k výfuku a zabráňte prenikaniu vody. V prípade chyby vám neposkytneme záruku.
- Neumývajte vozidlo vodou, keď sú brzdové disky horúce. Horúce brzdové disky sa pri kontakte s vodou môžu zdeformovať alebo poškodiť.
- Ak je to možné, pri údržbe a manažmente výkonu vozidla neumývajte vozidlo vysokotlakovou hadicou.
- Umývanie vysokotlakovou hadicou môže poškodiť komponenty a senzory inštalované na exteriéri vozidla a náter na povrchu panelov. Najmä dávajte pozor, aby sa voda nedostala do elektrických zariadení a senzorov na spodku vozidla.
- Ak musíte použiť vysokotlakovú hadicu, udržiavajte dostatočnú vzdialenosť medzi hubicou vysokotlakovej hadice a vozidlom. Ak je vzdialenosť príliš malá, senzory na nárazníku môžu fungovať chybne, alebo sa v dôsledku vysokého tlaku môže poškodiť povrchový náter panelov.



- Nepoužívajte abrazívny vosk a silné čistiace materiály ako je oceľová vlna, ktoré poškrábajú karosériu vozidla a nárazník.
- Neumývajte motorovú časť tekutými látkami, ako je voda alebo vosk. Ak sa do motora dostane tekutina cez elektrické zariadenia (senzory) alebo vedenia vzduchu umiestnené v motorovej časti, rôzne elektrické zariadenia budú fungovať chybne, alebo prevádzka vozidla nebude možná.

Umývanie nárazníka

- Odstráňte cudzie materiály mäkkou špongiou.
- Ak je nárazník kontaminovaný motorovým olejom alebo mazadlami, očistite ho vodou a jemným mydlom.



Upozornenie

- **Na čistenie nárazníka alebo karosérie vozidla nepoužívajte abrazívny vosk alebo kefu. Môže to poškodiť nárazník alebo karosériu vozidla (povrchový náter).**

Umývanie kolies

Aby ste zabránili korózii kolies, po ceste posypanej soľou očistite kolesá.



Upozornenie

- **Nepoužívajte abrazívne látky, leštidlá, rozpúšťadlá, drôtené kefy a vysokorýchlostné umývacie kefy, pretože môžu poškodiť povrch vozidla.**
- Použitie kyslých alebo zásaditých detergentov by mohlo poškodiť povrch kolesa (povrchový náter), takže na čistenie kolies používajte neutrálne detergenty.
- Požitie silných čistiacich prostriedkov môže poškodiť farbu povrchu kolesa. Preto používajte len prírodné čistiace prostriedky. Koleso s poškodenou farbou v dôsledku nedbalosti nie je pokryté bezplatnou záručnou opravou.

Upozornenia pre leštenie vozidla

- Pred voskovaním odstráňte prach alebo vlhkosť z vozidla.
- Na mäkkú handričku naneste trochu vosku, rovnomerne ho rozotrite po celej karosérii vozidla a vyleštite karosériu pohybmi v rovnakom smere.
- Po navoskovaní odstráňte z vozidla všetok prebytočný vosk.



Upozornenie

- **Neleštite ani neumývajte karosériu vozidla voskom, ktorý obsahuje abrazívne látky. Môže to poškodiť povrch karosérie vozidla (povrchový náter).**

Čistenie a údržba skiel

- Očistíte vnútorné a vonkajšie stany čističom na okná s mäkkou handričkou.
- Pri čistení okien dávajte pozor, aby ste nepoškodili elektrický kábel odrosovania.
- V automatickej umyvárke môže pokrývajúci náter (vosk), ktorý je obsiahnutý v čistiacej kvapaline, príŕnúť k povrchu skla a keď uschne, nebude ľahké ju odstrániť. Nastriekajte čistiacu kvapalinu a nechajte dvakrát – trikrát bežať stierače, čím sa odstráni pokrývajúci náter (vosk) s použitím čistiacich látok, ktoré sú obsiahnuté v čistiacej kvapaline.
- Nečistíte povrch skla uterákom, na ktorom je nanosený olej alebo vosk. Pri spustení stieračov to môže spôsobiť vibrácie alebo abnormálny zvuk a za dažďa sa zadné a predné okno sa nebude dať poriadne umyť. V noci môže prísť aj k odrazu svetla, čo spôsobí slabú viditeľnosť a ovplyvní bezpečnosť jazdy.

Upozornenia pre farebnú fóliu na okná

- Všetky vozidlá z nášho závodu majú farebné predné sklo a zadné sklo, ktoré zodpovedá špecifikovanému percentu transmisie viditeľného svetla (VLT). Nefarbíte okná vozidla. Môže to znížiť percento VLT, ktoré môže byť legálnou požiadavkou.
- Tmavé farebné predné a zadné sklo môže znížiť viditeľnosť vpredu a vzadu v noci alebo za dažďa, čo spôsobí nečakané riziko.
- Pri aplikovaní farebnej fólie na predné a zadné sklo sa ubezpečte, že do elektrických a elektronických zariadení neprenikol žiaden tekutý roztok. Môže to spôsobiť chybu alebo zlyhanie elektrických a elektronických zariadení.
- Ak modifikujete alebo aplikujete farebnú fóliu na predné a zadné sklo podľa vlastného rozhodnutia, nôž alebo pracovný nástroj môže poškodiť elektrický prvok odrosovania.
- Ak je predné a zadné sklo prekryté alebo je na ňom farebná fólia (metalický film farebnej fólie), systém Hi-Pass, dažďový senzor a rádio nemusia normálne fungovať.
- Nedávajte farebnú fóliu na citlivú časť prednej kamery. Môže to spôsobiť chybu v príslušnom systéme.

Starostlivosť o interiér a čistenie

- Pri bežnom čistení používajte suchú handričku.
- Syntetickú látku ako napr. plast umývajte vlažnou vodou a mydlom a utrite ju mokrou handričkou bez mydla.
- Povrch utierajte suchou handričkou.
- Prach zo sedadiel a rohožíek odstráňte vysávačom.
- Ak sú rohožky veľmi znečistené, nastriekajte na ne čistiacu látku a utrite handričkou.



Varovanie

- **Aby ste zabránili spáleniu a elektrickému šoku, pred čistením interiéru vozidla vypnite interiérové svetlá.**



Upozornenie

- Keď používate na čistenie interiéru chemikálie, môže to zmeniť farbu alebo tvar interiéru.
- Nepoužívajte chemikálie ako napr. acetón, riedidlá smaltu, odfarbovače.
- Údržba kožených sedadiel sa musí robiť štvrtročne určeným mliekom alebo krémom na kožu, aby sa oživila koža, aby sa vyplnili praskliny na sedadlách a aby sa zachoval pôvodný vzhľad a komfort sedadla.

Starostlivosť o bezpečnostný pás

- Pásky udržiavajte čisté a suché.
- Bezpečnostné pásky čistíte len jemným mydlom a vlažnou vodou.
- Neprefarbuje ani neodfarbuje pásky, pretože ich to môže veľmi oslabiť.

Upozornenia pre používanie kľúča od vozidla

- Dávajte pozor, aby ste kľúč nestratili.
- Ak kľúč stratíte, vymeňte celú sadu kľúčov, aby ste zabránili krádeži vozidla.
- Váš kľúč nehádzte, nepúšťajte na zem. Môže to poškodiť kľúč. Nehádzte kľúč do vody.
- Pre kľúč používajte len rovnakú štandardnú batériu a dávajte pozor, aby ste pri vkladaní batérie nevymenili polaritu.

Ochrana proti korózii

Vaše auto bolo navrhnuté tak, aby odolalo korózii. Pri výrobe vášho auta boli použité špeciálne a ochranné povrchové úpravy na väčšine dielov, aby sa udržal jeho dobrý vzhľad, sila a spoľahlivá prevádzka. Niektoré časti, ktoré nie sú bežne viditeľné (napr. niektoré diely v motorovej časti a na podvozku vozidla), sú také, že hrdza na povrchu neovplyvní ich spoľahlivosť. Preto na tieto diely netreba použiť žiadnu ochranu proti korózii.

Poškodenie kovových plechov

Ak bude vaše auto poškodené a bude potrebovať opravu alebo výmenu častí karosérie, ubezpečte sa, či váš servis používa riadny antikorozyzny materiál na opravované alebo vymieňané diely, aby sa zachovala ochrana proti korózii. (Viď aj časť „Poškodenie povrchovej úpravy“ na ďalšej strane).

Nánosy cudzích látok

Kalcium chlorid a iné soli, odmrazovače, olej a smola na ceste, miazga zo stromov, vtáčí trus, chemikálie z priemyselných komínov a iné cudzie látky, ktoré ostanú na povrchu s náterom, môžu poškodiť povrchovú úpravu vozidla. Okamžité umytie však nemusí všetky tieto nánosy odstrániť. Možno budú potrebné aj iné čistiace prostriedky. Keď použijete chemické prostriedky, ubezpečte sa, že ich možno bezpečne použiť pre povrchy s náterom.

Poškodenie vonkajšej úpravy

Akékoľvek odierky po kameňoch, praskliny alebo hlboké škrabance obratom opravte. Obnažený kov rýchlo skoroduje a môže mať za následok veľké výdavky na opravu. Malé odierky a škrabance možno opraviť prílnavými materiálmi. Väčšie poškodenia vonkajšej úpravy môžu opraviť v karosári vášho predajcu.

Údržba podvozku

Na podvozku sa môžu nahromadiť korozívne materiály, ktoré sa používajú na odstránenie snehu a ľadu a utretie prachu. Ak sa tieto materiály neodstránia, na častiach podvozku, ako sú napr. palivové trubky, rám, podlahový panel a výfukový systém, sa môže objaviť postupná korózia (hrdza) napriek tomu, že boli vybavené antikorošnou ochranou. Tieto materiály očistíte z podvozku čistou vodou najmenej každú jar. Umyte každú plochu, kde by sa mohlo nazbierať blato alebo iné sutiny.

Pred umytím vozidla odstráňte nánosy z uzavretých plôch rámu. Ak si to želáte, túto službu vám môže urobiť váš predajca SsangYong alebo autorizovaný servis SsangYong.



Upozornenie

- Keď sa umýva motor, odstraňujú sa zvyšky paliva, mastnoty a oleja. Preto treba využiť len čerpaciu stanicu, predajcu SsangYong alebo autorizovaný servis SsangYong, ktorý má v umyvárke zariadenie na separáciu oleja.
- Použitý motorový olej, brzdová kvapalina, kvapalina v prevodovke, rozmrazovač, batérie a pneumatiky by sa mali odovzdať do miestnych autorizovaných skládok odpadu alebo predajcovi a servisu, ktorý má po ich výmene zákonnú povinnosť ich odobrať.
- Žiadnu z týchto položiek nedávajte do nádob na komunálny odpad, ani ich nevyliievajte do kanalizácie.
- Každý by sa mal starať o ochranu životného prostredia.
- Pomáhajte aj vy vašim príspevkom.
- Ak používate na vyčistenie povrchu lakovanej karosérie, bočných zrkadiel, predného skla, plastov alebo kože silný mnohoúčelový, kyselinový alebo alkalický detergent, môžu sa objaviť zmeny, vyblednutie farby alebo hrdza.

- Ak sa umyje predné sklo handrou obsahujúcou olej alebo vosk, na povrchu predného skla môžete pri zapnutí stieračov počuť čudné zvuky a vibrácie. Môže byť aj k zníženej viditeľnosti, odrazu v noci alebo horšiemu odstraňovaniu vody z predného skla. Nečistite predné sklo handrou obsahujúcou olej alebo vosk.
- Abrazívny detergent môže poškodiť náter vášho vozidla, vrátane nárazníka. Nečistite ani neleštite vaše vozidlo abrazívnym detergentom.
- Kyselinový alebo alkalický detergent môže poškodiť náter hliníkových alebo zliatinových kolies.
- Ak sa na čistenie interiéru používajú chemické produkty, tieto môžu zmeniť niektoré farby alebo tvar niektorých interiérových častí.
- Pri čistení interiérových častí nepoužívajte chemické produkty, ako je napr. acetón, riedidlá smaltu alebo odfarbovač.

Mód bezpečnosti systému

Ak sa v systéme objaví kritická chyba alebo nesprávna funkcia v hlavnom elektrickom alebo palivovom systéme, existujú ochranné opatrenia vrátane osvetlenia výstražnej kontrolky motora a zníženého výkonu motora (v najhoršom prípade vypnutie motora). To znamená, že systém vstúpil do módu bezpečnosti, aby ochránil hnací systém vozidla.



Nebezpečenstvo

- Pri aktivácii módu bezpečnosti okamžite odbočte a zastavte vozidlo na bezpečnom mieste a kontaktujte vášho predajcu SsangYong alebo autorizovaný servis SsangYong. Potom šoférujte pomaly, alebo nechajte vozidlo odtiahnuť predajcovi SsangYong alebo do autorizovaného servisu SsangYong podľa inštrukcií predajcu alebo servisu a nechajte si vozidlo skontrolovať mechanikom.
- Ak budete naďalej jazdiť v tomto stave, nemožno dodržať normálnu jazdu z dôvodu fixných otáčok motora a vozidlo sa môže zastaviť. Ale čo je dôležitejšie, ďalšia jazda v tomto stave môže poškodiť hnací systém.

Tankovanie do vozidla zo sudov alebo kontajnerov

Z bezpečnostných dôvodov (najmä keď použijete nekomerčné tankovacie systémy) musia byť palivové kontajnery, pumpy a hadice riadne uzemnené.

Za určitých atmosférických podmienok a podmienok prietoku paliva môže vzniknúť statická elektrina, ak sú k pumpe vydávajúcej palivo pripojené neuzemnené hadice, najmä plastové.

Preto sa odporúča používať uzemnené pumpy s integrálne uzemnenými hadicami, pričom skladovacie kontajnery by mali byť počas všetkých nekomerčných operácií s palivom uzemnené.

Odporúčané palivá

Vhodné sú komerčne dostupné, vysokokvalitné palivá. Kvalita paliva má rozhodujúci vplyv na výstupný výkon, jazdné vlastnosti a životnosť motora. Aditíva obsiahnuté v palive hrajú v tejto súvislosti dôležitú úlohu. Preto by ste mali používať len vysokokvalitné palivá.

Benzínový motor

Palivo s príliš nízkym oktánovým číslom môže spôsobiť predčasné zapalovanie (detonáciu). Spoločnosť KG Mobility Corporation nezodpovedá za žiadnu následnú škodu.

Odporúčané palivá

Typ	Bezolovnatý benzín (Oktánové číslo 95 alebo vyššie)
-----	--



Upozornenie

- Správne oktánové číslo alebo použitie iného benzínu (bezolovnatého) konzultuje s autorizovaným servisom SsangYong.



Upozornenie

Motor a výfukový systém sa poškodia.

- **Pre vozidlo nastavené na bezolovnatý benzín nepoužívajte olovnatý benzín.**
- **Používajte palivo so špecifickým alebo vyšším oktánovým číslom, ktorý pre vašu krajinu odporúča spoločnosť KG Mobility Corporation.**

Toto nie je pokryté zárukou.

Nepoužívajte metanol

Vo vašom aute Tivoli by ste nemali používať palivo, ktoré obsahuje metanol (drevný alkohol), ktorý nemá kvalifikáciu normy EN228 a EN590. Tento typ paliva môže znížiť výkon vozidla a poškodiť prvky palivového systému.

Záruka nepokrýva poškodenie palivového systému a problémy s výkonom, ktoré sú spôsobené použitím metanolu alebo paliva s obsahom metanolu.

Indikátor kontroly motora

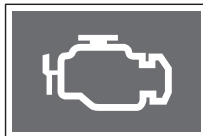

Indikátor kontroly motora na prístrojovom paneli sa rozsvieti vtedy, keď palivový systém motora alebo hlavný elektrický systém nepracuje riadne. Dôsledkom je to, že výstupný výkon motora môže klesnúť, alebo motor prestane pracovať.

V takomto prípade si vozidlo dajte skontrolovať u predajcu SsangYong alebo v autorizovanom servise SsangYong.

Iná údržba

Po jazde na ceste posypanej soľou (kalcium chlorid) umyte spodok vášho vozidla čo najskôr, aby ste zabránili zhrdzaveniu.

Keď parkujete na ceste pokrytej snehom, na brzdový systém sa môže nalepiť trochu ľadu. Ľad zníži brzdiacu schopnosť vášho vozidla. Ak sa to stane, jazdite nízkou rýchlosťou a často používajte brzdú, čo odstráni ľad. Po znovunadobudnutí brzdiacej schopnosti jazdite normálnou rýchlosťou.



Varovanie

- **Ak je na stieračoch ľad, spustenie stieračov môže spôsobiť nadmernú záťaž motora stieračov a môže ho poškodiť. Ak je na stieračoch ľad, stierače nepúšťajte.**
- **Pri jazde na ceste pokrytej snehom sa v každom priestore kolesa môže vytvoriť veľká snehová vrstva. To spôsobí, že volant sa nemôže voľne pohybovať. Preto vrstvu snehu často odstraňujte.**

2. Bezpečnostné jednotky

Tu môžete nájsť informácie o jednotkách, ktoré vám umožňujú bezpečnú jazdu s vozidlom a ako tieto zariadenia používať.

Obsahuje informácie o bezpečnostných pásoch, detskom záchytnom systéme pre dočatá a malé deti, airbagoch, systéme ochrany proti krádeži a varovných systémoch.

Bezpečnostný pás

Bezpečnostný pás je základné bezpečnostné zariadenie, ktoré chráni cestujúceho a zabraňuje zraneniam, alebo znižuj riziko zranení v prípade nehody.

Ak si nepripevníte bezpečnostný pás, alebo ak si ho pripevníte nesprávne, nebude fungovať riadne a môže vás aj zraniť.



Varovanie

- **Všetci cestujúci si musia pred jazdou pripraviť bezpečnostné pásy. Ak tak neurobíte, môže to viesť k smrteľnej nehode v prípade núdze alebo v prípade prudkého zabrzdzenia.**
- **Airbag môže zaručiť bezpečnosť len v prípade, keď je bezpečnostný pás zapnutý správne. Keď sa airbag nafúkne v prípade, keď nemáte zapnutý bezpečnostný pás, alebo ak ho máte zapnutý nesprávne, môže vás nafúknutý airbag zraniť.**

Upozornenie pre bezpečnostný pás

Ak si cestujúci na sedadle vodiča a na prednom sedadle nezapnúť bezpečnostný pás, kontrola na prístrojovom paneli bude blikať a ozve sa varovný zvukový signál.

Upozornenie na zadné sedadlo (ľavé, stredné a pravé) rozsvieti kontrolku alebo zapne zvukový signál podľa stavu vo vozidle a podľa toho, či na sedadle niekto sedí alebo nie.

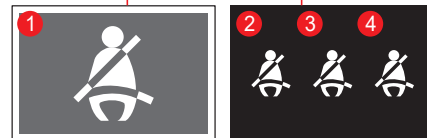
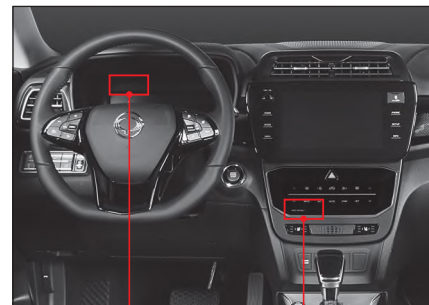

- 1 Kontrolka pre vodiča a cestujúceho na prednom sedadle.
- 2 Kontrola zadného (ľavého sedadla).
- 3 Kontrola zadného (stredného sedadla).
- 4 Kontrola zadného (pravého sedadla).

Upozornenie na bezpečnostný pás predného sedadla (vodič/cestujúci)

- Kontrolka a zvukový signál upozornenia na bezpečnostný pás sa zapnú len po zapnutí kľúča zapaľovania alebo po naštartovaní motora.
- Keď zapnete kľúč zapaľovania alebo naštartujete motor bez pripaveného bezpečnostného pásu, zaznie zvukový signál a kontrolka bude blikať asi 6 sekúnd. Keď si vtedy pripnete bezpečnostný pás, zvukový signál sa vypne a po zvyšný čas bude svietiť kontrolka.
- Keď zapnete kľúč zapaľovania alebo naštartujete motor s pripaveným bezpečnostným pásom, bude blikať len kontrolka asi 6 sekúnd.
- Keď si pripnete a potom odopnete bezpečnostný pás, zaznie zvukový signál a kontrolka bude blikať asi 6 sekúnd. V prípade sedadla cestujúceho však kontrolka a zvukový signál nebudú fungovať ani keď sa bezpečnostný pás zapne a odopne.
- Keď idete s vozidlom rýchlosťou asi 10 km/h alebo viac a nemáte zapnutý bezpečnostný pás, kontrolka sa rozsvieti asi na 100 sekúnd a zaznie zvukový signál. Po 100 sekundách sa varovný signál vypne a bude svietiť len kontrolka.

Upozornenie na bezpečnostný pás zadného sedadla (ľavé/stredné/pravé)*

- Kontrolka upozornenia na bezpečnostný pás zadného sedadla sa po zapnutí kľúča zapaľovania rozsvieti na 70 sekúnd bez ohľadu na to, či na sedadlách niekto sedí alebo nie, ale zvukový signál nezaznie.
- Senzor cestujúceho sediaceho na zadnom sedadle rozoznáva, či na príslušnom sedadle (ľavom, strednom, pravom) niekto sedí, keď sa po zapnutí kľúča zapaľovania zapne a potom odopne bezpečnostný pás.
- Keď sa bezpečnostný pás zapne po rozsvietení kontrolky na 70 sekúnd po zapnutí kľúča zapaľovania, príslušná kontrolka zhasne.
- Keď sa bezpečnostný pás zapne a potom odopne, keď idete s vozidlom rýchlosťou asi 10 km/h alebo menej, príslušná kontrolka bude naďalej svietiť, až kým sa nebude bezpečnostný pás nezapne. Vtedy nezaznie zvukový signál.
- Keď sa bezpečnostný pás zapne a potom odopne pri rýchlosti vozidla 10 km/h alebo viac, príslušná kontrolka bude naďalej blikať až dovtedy, kým sa bezpečnostný pás nezapne a zvukový signál bude znieť 70 sekúnd.
- Obsadenie zadného sedadla sa resetuje, keď sa zadné dvere otvoria a zatvoria, pričom vozidlo stojí (rýchlosť 0 km/h) a spínač zapaľovania je zapnutý.



Upozornenie

- **Varovanie pre bezpečnostný pás cestujúceho funguje len vtedy, keď je detekovaný cestujúci na prednom sedadle. Keď cestujúci na prednom sedadle sedí neprímerane alebo je príliš malý, senzor ho nemusí detekovať.**
- **Ak na predné sedadlo cestujúceho položíte nejaký predmet, senzor detekcie sa môže spustiť a zapne sa varovanie pre predné sedadlo.**
- **Ak kontrolka svieti a zvukový signál znie aj po zapnutí bezpečnostného pásu, nechajte vozidlo skontrolovať v autorizovanom servise SsangYong.**

Poznámka

- **Varovanie pre bezpečnostný pás funguje až do zapnutia bezpečnostného pásu podľa podmienok vo vozidle.**
- **Keď je riadiaca páka v polohe spiatočka (R) na 1,5 sekundy alebo dlhšie, varovanie (upozornenie) na bezpečnostný pás nefunguje.**

Zapnutie bezpečnostného pásu

- 1 Na sedadle sedte vo vzpriamenej polohe, aby ste mali bedrá opreté o operadlo.
- 2 Chyťte sponu bezpečnostného pásu a pomaly ju ťahajte smerom k zámke.

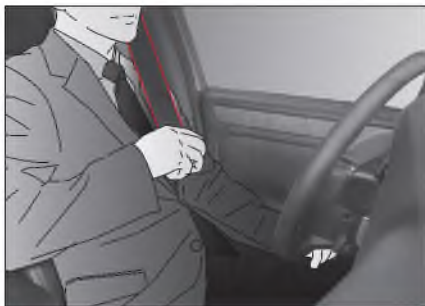

! Varovanie

- Bezpečnostný pás nesmie byť pokrútený. Ak je bezpečnostný pás pokrútený, nemôže v prípade nehody riadne distribuovať náraz.

Poznámka

- Keď je bezpečnostný pás zamknutý a nejde s ním pohnúť, trochu ho uvoľnite a potiahnite ho pomaly alebo silno. V niektorých prípadoch budete musieť potiahnuť bezpečnostný pás silno asi na 2-3 sekundy, aby sa pohol.

- 3 Keď je popruh bezpečnostného pásu natiahnutý cez hrudník a spodný popruh cez bedrá, vložte sponu do zámky, až kým necvakne.



! Varovanie

- Bezpečnostný pás si upevnite tak, aby ramenný popruh viedol okolo hrudníka. Keď budete mať ramennú časť bezpečnostného pásu okolo krku, v prípade nehody vám bezpečnostný pás môže spôsobiť vážne zranenie.
- Umiestnite popruh bezpečnostného pásu čo najnižšie pod brušnú oblasť. Keď bude bezpečnostný pás viesť cez brušnú oblasť, v prípade nehody vznikne náraz, čo bude mať za následok vážne zranenie.
- Potiahnite sponu bezpečnostného pásu, aby ste sa ubezpečili, že je pevne upevnená v zámke.

- 4 Ak je to potrebné, upravte výšku popuhu bezpečnostného pásu upravovacím zariadením.
- 5 Upravte si popruh bezpečnostného pásu na hrudníku a na bedrách, aby nebol príliš voľný.



! Varovanie

- Nedávajte si bezpečnostný pás vyššie, ako je telo, ani ho nemajte uvoľnený. V prípade zrážky alebo nehody môže telo vykĺznuť spod pásu, čo bude mať za následok zranenie.

Odopnutie bezpečnostného pásu

- 1 Keď chcete bezpečnostný pás odopnúť, stlačte červené tlačidlo na zámke a vytiahnite sponu zo zámky.

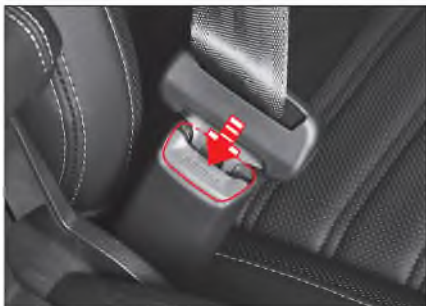

- 2 Podržte sponu pásu a nechajte popruh pomaly sa navinúť.

Práca s bezpečnostným pásom

Úprava výšky predného bezpečnostného pásu

Vy si môže nastaviť výšku ukotvenia ramenného pásu tak, aby vám pás nešiel cez krk.

Varovanie

- Výšku bezpečnostného pásu si nastavujte pred jazdou.

- 1 Stlačte vrchnú časť zariadenia nastavujúceho výšku bezpečnostného pásu a držiak bezpečnostného pásu posúvajte smerom hore alebo dole.



- 2 Uvoľnite ho v želanej polohe. Teraz je držiak bezpečnostného pásu upevnený.

Uloženie zadného bezpečnostného pásu

Ak zadné bezpečnostné pásy nepoužívate, alebo ak chcete sklopiť operadlo zadného sedadla, vložte bezpečnostný pás do úchytky na stene, ako to vidíte na obrázku.



Upozornenie

- Ak chcete bezpečnostný pás opäť použiť, najprv vytiahnite popruh z úchytky. Ak potiahnete bezpečnostný pás, keď je popruh stále v úchytke, môže to poškodiť popruh alebo bezpečnostný pás.

Uloženie zadnej spony

Ak zadné bezpečnostné pásy nepoužívate, vložte sponu do otvoru pre sponu, ako to vidíte na obrázku.

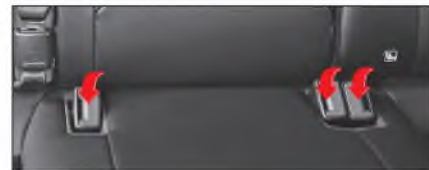

Uloženie zadného stredného bezpečnostného pásu

Ak zadný stredný bezpečnostný pás nepoužívate, vždy uložte pomocnú sponu do pomocnej zámky.

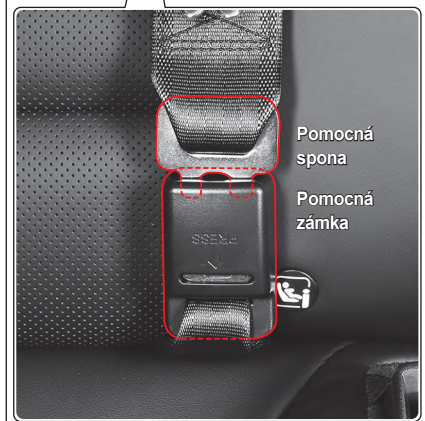

Uvoľnenie zadného stredného bezpečnostného pásu

- 1 Stlačte drážku (1) na pomocnej zámke strednou sponou na zadnom sedadle.



- 2 Podržte pomocnú sponu (2) a nechajte pás pomaly zvinúť.

! Varovanie

- Keď sa pomocná spona navíja príliš rýchlo, môže zraniť vedľa sediaceho spolucestujúceho.
- Nedovoľte, aby dieťa opakovane vyťahovalo a uvoľňovalo pomocnú sponu.

Ako upevniť (2-bodový) bezpečnostný pás na zadnom strednom sedadle

- 1 Vyťahnite pás so sponou na bočnej strane sedadla.

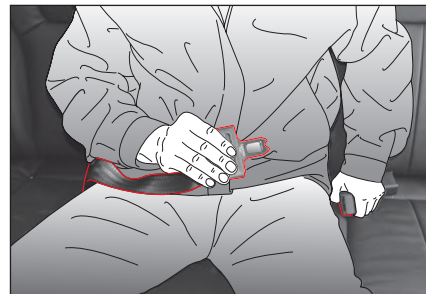

! Varovanie

- Pretiahnite si bedrovú časť pásu čo najnižšie cez bedrá. Nedávajte si ho cez pás. V prípade nehody môže bezpečnostný pás vyvinúť tlak na vaše brucho. Toto môže spôsobiť vážne vnútorné zranenia.

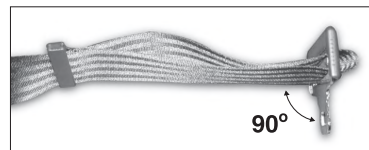

Ak chcete bezpečnostný pás predĺžiť, podržte kovovú sponu v pravom uhle k pásu a pás potiahnite. Ak chcete bezpečnostný pás skrátiť, potiahnite voľný koniec pásu smerom od spony, potom potiahnite svorku pásu a vyrovnajte prevísajúcu časť.

- 2** Zasuňte kovovú sponu do zámky, až kým necvakne. Pretiahnite si pás čo najnižšie cez bedrá, nikdy nie okolo vášho brucha.

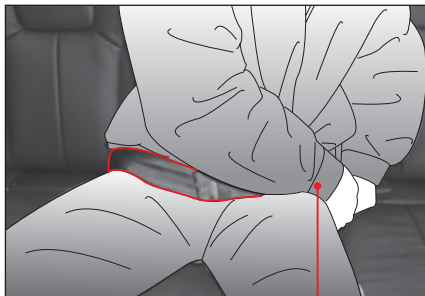

- 3** Ak je pás príliš pevný, alebo ak je na vašich bedrách uvoľnený, upravte si ho.
- 4** Keď chcete bezpečnostný pás odpnúť, stlačte červené tlačidlo na zámke.

Ako upevniť (3-bodový) bezpečnostný pás na zadnom strednom sedadle

- 1** Vytiahnite sponu z navijáča. Keď sa bezpečnostný pás pri vytiahnutí zablokuje, úplne ho vytiahnite z navijáča a potom ho potiahnite do želanej dĺžky.

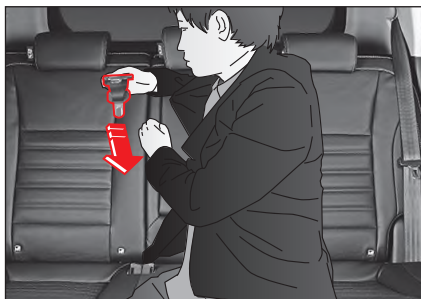

- 2** Zasuňte kovovú sponu do mini zámky, až kým necvakne.



- 3** Pretiahnite si ramennú časť pása cez telo a bedrovú časť pása čo najnižšie cez bedrá. Zasuňte kovovú sponu do zámky, až kým necvakne.
- 4** Potiahnite sponu, aby ste sa ubezpečili, že je riadne zamknutá. Uvoľnený pás dramaticky znižuje ochranu cestujúceho.
- 5** Keď chcete bezpečnostný pás odpnúť, stlačte červené tlačidlo na zámke.

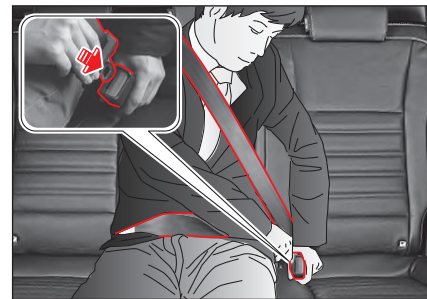

2

Predpínač bezpečnostného pásu a obmedzovač zátiaže

Predpínač bezpečnostného pásu a obmedzovač zátiaže sú zariadenia, ktoré sa aktivujú zároveň pri nafúknutí airbagov pred sedadlom vodiča a cestujúceho na prednom sedadle, čo zvyšuje bezpečnostný účinok bezpečnostného pásu a airbagu.

Predpínač

Predpínač bezpečnostného pásu je ochranné zariadenie, ktoré okamžite potiahne späť bezpečnostný pás na hrudníku a bedrách cestujúceho a pritiahne cestujúceho k sedadlu, takže zabráni tomu, aby cestujúci prepadol smerom dopredu v prípade silnej čelnej zrážky.

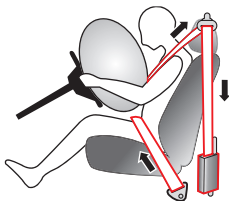

Nebezpečenstvo

- Predpínač bezpečnostného pásu je navrhnutý tak, že sa aktivuje len raz. Po jeho aktivácii vymeňte bezpečnostný pás.

Obmedzovač zátiaže

Obmedzovač zátiaže bezpečnostného pásu je ochranné zariadenie, ktoré uvoľňuje bezpečnostný pás okamžite po zrážke vozidla, čím zabráni druhotnému zraneniu v dôsledku úderu pásu.

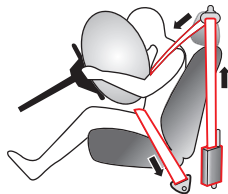

Upevnenie bezpečnostného pásu tehotnou ženou

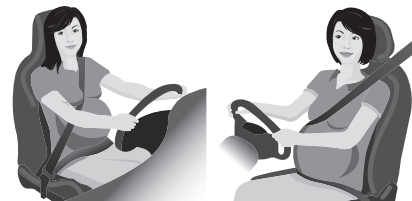

Varovanie

- Pre tehotnú ženu je šoférovanie nebezpečné, takže ak môžete, v tomto stave nešoférujte. Ak sa tomu nemožno vyhnúť, poraďte sa s vaším lekárom o opatreniach a upevnení bezpečnostného pásu počas tehotenstva.
- Bezpečnostný pás si zapnite pred jazdou. Nehoda bez zapnutého bezpečnostného pásu môže byť nebezpečná pre ženu aj pre plod.
- Keď si tehotná žena zapína bezpečnostný pás, pás nesmie prechádzať cez brucho. Ak pás stlačí brucho tehotnej ženy, zrážka vozidla alebo náhle zabrzdzenie môže byť nebezpečné pre tehotnú ženu aj pre plod.

Varovania pre bezpečnostný pás



Varovanie

Dojčatá, malé deti, tehotné ženy alebo pacienti

- Pre dojča alebo malé dieťa by sa mal používať detský záchytný systém. Trojbodový bezpečnostný pás je navrhnutý pre osobu, ktorá je vyššia ako 140 cm.
- V prípade náhleho zastavenia alebo nehody, ak je tehotná žena alebo pacient pripútaný bezpečnostným pásom, na brucho alebo iné časti tela môže pôsobiť veľká sila. Pred použitím bezpečnostného pásu sa treba poradiť s lekárom.

Poloha a spôsob zapnutia bezpečnostného pásu

- Bezpečnostný pás je navrhnutý len pre jednu osobu. Dve alebo viaceré osoby by nemali používať jeden bezpečnostný pás.
- Ak je poloha bezpečnostného pásu nesprávna, nemožno ho zapnúť správne. Pred jazdou vždy upravte sedadlá do normálnej polohy.
- Bezpečnostný pás si zapnite vo vzpriamenej polohe na sedadle a opierajte sa bedrami o podušku operadla. Ak je bezpečnostný pás príliš vysoko, alebo je voľný, telo môže vyklznúť z popruhu na ramene alebo na bruchu, čo môže mať za následok vážne zranenie alebo úmrtie.

- V prípade silného nárazu, keď je bezpečnostný pás zapnutý a operadlo sedadla je sklopené príliš nízko, telo môže vypadnúť spod pásu, čím sa pás dostane okolo krku, čo môže spôsobiť vážne zranenie.
- Ak bezpečnostný pás prechádza okolo krku, v prípade nehody môže spôsobiť vážne zranenie. Ubezpečte sa, že trojbodový bezpečnostný pás je zapnutý tak, aby popruh viedol cez hrudník k bedrám.
- Nedávajte si ruku ponad bezpečnostný pás. V takomto prípade nebude môcť pri nehode bezpečnostný pás účinne zablokovať telo pred prepadnutím dopredu. Môže prísť k zraneniu hlavy alebo krku a náraz na rebrá, ktoré sú slabšie kľúčna kosť, sa môžu zranit'.
- Keď ramenný popruh pásu vedie cez brucho, telo môže vypadnúť spod pásu, alebo na brucho bude pôsobiť silný náraz, čo môže spôsobiť vážne zranenie, napr. pretrhnutie čriev.
- Keď vložíte sponu do inej zámky, než je príslušná zámka, bezpečnostný pás nebude upevnený správne a nemôže účinne ochrániť telo.
- Okrem toho, ak je bedrový popruh dvojbodového bezpečnostného pásu príliš voľný, alebo ak je bezpečnostný pás upevnený nesprávne, napr. ak je pokrútený, v prípade nehody môže spôsobiť smrteľné zranenie.

Zákaz modifikácie bezpečnostného pásu a zákaz pripojenia nelegálnych predmetov

- Modifikovaný bezpečnostný pás nemôže zaručiť bezpečnosť. Bezpečnostný pás nikdy nemodifikujte.
- Manipulácia s bezpečnostnými zariadeniami môže negatívne ovplyvniť alebo narušiť ich fungovanie. Servis bezpečnostných zariadení zverte autorizovanému servisu SsangYong, ktorý má potrebné odborné znalosti, vedomosti a špeciálne nástroje.
- Ak pripojíte na bezpečnostný pás pomocné zariadenie alebo iné príslušenstvo, bezpečnostný pás nebude fungovať riadne. Nikdy nepripájajte na bezpečnostný pás pomocné zariadenie alebo iné príslušenstvo.
- Neuvoľňujte bezpečnostný pás tak, že ho pripevníte svorkou alebo sponou. V prípade nehody to môže spôsobiť smrteľné zranenie v dôsledku druhotného nárazu.

Kontrola a fungovanie bezpečnostného pásu a význam bezpečnej jazdy

- Dávajte pozor, aby sa do zámky bezpečnostného pásu nedostali cudzie látky.
- V prípade, že dôjde k poškodeniu bezpečnostného pásu a príslušných komponentov, bezpečnostný pás nemusí fungovať správne. Bezpečnostný pás pravidelne kontrolujte, aby ste včas zistili prípadné poškodenie a bolo zabezpečené jeho správne fungovanie. Ak zistíte akúkoľvek abnormalitu, nechajte bezpečnostný pás ihneď skontrolovať v autorizovanom servise SsangYong.

- Ak bol v prípade nehody vyvinutý silný náraz na bezpečnostný pás, atď., dajte si bezpečnostný pás skontrolovať a v prípade potreby ho vymeňte za nový, a to aj vtedy, keď nevidíte žiadnu abnormalitu. Ak vidíte abnormalitu, skontrolujte a vymeňte aj predpínač a ukotvenie bezpečnostného pásu.
- Dávajte pozor, aby bezpečnostný pás nebol znečistený lakom, olejom, chemikáliami a najmä kyselinou z batérie. Bezpečnostný pás čistíte pozorne s použitím neutrálneho detergentu a vody. Ak je popruh rozstrapkáný, kontaminovaný alebo poškodený, vymeňte ho.
- Do šiat alebo do vrečka si nedávajte žiaden tvrdý ani ostrý predmet, ktorý by sa mohol dostať do kontaktu s bezpečnostným pásom.
- Bezpečnostný pás môže znížiť riziko vážneho zranenia. Nemôže však celkom odblokovať smrteľné a iné zranenia. Toto si dobre uvedomte a jazdite opatrne.

Detský záchytný systém pre dojča alebo malé dieťa

Dojča alebo malé dieťa, ktoré nemôže používať trojbodový bezpečnostný pás, musí sedieť na zadnom sedadle v detskom záchytnom systéme pre dojča alebo malé dieťa, kvalita ktorého je certifikovaná vládou.

Ak dojča alebo malé dieťa sedí na prednom sedadle, nemôže byť ochránené pred nafúknutým airbagom alebo iným nárazom v prípade zrážky vozidla.



Varovanie

Sedenie dojčat'a alebo malého dieťaťa

- Nenechávajte dojča alebo malé dieťa sedieť na prednom sedadle. Môže to v prípade zrážky spôsobiť vážne zranenie alebo úmrtie pri náraze nafúknutého airbagu pri prednom sedadle.
- Nešoférujte s dojčat'om alebo malým dieťaťom v náručí alebo na vašom lone. Môže to spôsobiť v prípade zrážky smrteľné zranenie dojčat'a alebo malého dieťaťa.
- Ak je cestujúci, ktorý je menší ako 140 cm, pripútaný trojbodovým bezpečnostným pásom, bezpečnostný pás nemôže plne fungovať. V takomto prípade použite a inštalujte detský záchytný systém, ktorý je vhodný pre fyziognómiu cestujúceho.

Inštalácia detského záchytného systému

- Nikdy nepoužívajte vpredu na sedadle detský záchytný systém otočený dozadu, keď je aktívny AIRBAG, môže to spôsobiť SMŔŤ alebo VÁŽNE ZRANENIE DIEŤAŤA.

- Použite detský záchytný systém pre dojča alebo malé dieťa, ktorý prešiel certifikáciou a bezpečnostnou kontrolou vykonanou štátnou certifikačnou agentúrou. Pri inštalácii a opatreniach pre detský záchytný systém sledujte manuál výrobcu.
- Ak je detský záchytný systém pre dojča alebo malé dieťa inštalovaný nesprávne, nemôže poskytovať príslušnú ochrannú funkciu. V takomto prípade to môže mať v prípade nehody za následok vážne riziko.
- Ak nie je detský záchytný systém pre dojča alebo malé dieťa kompletne upevnený, v prípade zrážky môže dojča alebo malé dieťa utrpieť vážne alebo smrteľné zranenie.
- Nikdy nedávajte detský záchytný systém otočený dozadu na predné sedadlo s airbagom.
- Položte detský záchytný systém pre dojča alebo malé dieťa na ľavú alebo pravú stranu zadného sedadla, kde je trojbodový bezpečnostný pás. Ak ho položíte na predné sedadlo, nafúknutý airbag môže spôsobiť smrteľné zranenie.
- Keď je detský záchytný systém pre dojča alebo malé dieťa inštalovaný na zadnom sedadle vozidla s bočným airbagom, položte systém čo najďalej od dveri. V opačnom prípade môže nafúknutý airbag spôsobiť dojčat'u alebo malému dieťaťu vážne alebo smrteľné zranenie.
- Keď je detský záchytný systém pre dojča alebo malé dieťa inštalovaný na zadnom sedadle vozidla s trojbodovým bezpečnostným pásom, dávajte pozor, aby bezpečnostný pás nevedol cez krk alebo tvár dojčat'a alebo malého dieťaťa.

Použitie detského záchytného systému

- Keď sa používa detský záchytný systém pre dojča alebo malé dieťa, dodržiavajte inštrukcie výrobcu. Ak tak neurobíte, môže to mať v prípade nehody za následok smrteľné zranenie.
- Po inštalovaní detského záchytného systému pre dojča alebo malé dieťa sa ubezpečte, že je správne upevnené.
- Ubezpečte sa, že detský záchytný systém je správne upevnený tak, že ním budete hýbať rôznym smerom ešte predtým, než do neho posadíte dojča alebo malé dieťa.

Práca s detským záchytným systémom

- Nevozte detský záchytný systém pre dojča alebo malé dieťa vo vozidle bez inštalácie alebo upevnenia. Ak tak neurobíte, náraz voľného detského záchytného systému môže v prípade prudkého zabrzdzenia alebo nehody spôsobiť zranenie cestujúcim.



Upozornenie

- Tieto informácie vám majú pomôcť pochopiť potrebu používania detského záchytného systému pre dojča alebo malé dieťa. Využívajte tieto informácie pre referenčné účely.
- Keď sa používa detský záchytný systém pre dojča alebo malé dieťa, inštalujte a používajte ho podľa manuálu výrobcu, ktorý poskytnete výrobca.

Bezpečnosť dojčat'a a dieťaťa

Detské sedadlo

Deti, ktoré sú príliš malé na to, aby mohli použiť bezpečnostný pás, musia byť riadne pripútané v detskom záchytnom systéme.

Varovanie

- Nikdy nedávajte detský záchytný systém otočený dozadu na predné sedadlo s predným airbagom.
- Nafúknutý airbag pred cestujúceho môže spôsobiť náraz do detského záchytného systému otočeného dozadu a usmrtiť dieťa.
- Používajte len kvalifikované detské záchytné systémy. Dodržiavajte inštrukcie výrobcu pre inštaláciu a používanie detského záchytného systému.
- Pri jazde si nedávajte dieťa na kolená. Nebudete môcť odolať tlaku v prípade nehody. V takomto prípade môže byť dieťa stlačené medzi vami a časťami vozidla.
- Pamätajte si, že detský záchytný systém v uzavretom vozidle sa môže veľmi rozhorúčiť. Pred posadením dieťaťa do detského záchytného systému skontrolujte povrch sedadla.
- Keď detský záchytný systém nepoužívate, odneste ho z vozidla, alebo ho pripútajte bezpečnostným pásmom, aby sa neprevrátil v prípade náhleho zastavenia alebo nehody.
- Keď inštalujete detský záchytný systém, dbajte na to, aby bezpečnostný pás nešiel cez krk dieťaťa.

Tabuľka informácií v manuáli vozidla pre inštaláciu vhodných detských záchytných systémov pre rôzne polohy sedenia



Detské sedadlo otočené dozadu



Detské sedadlo otočené dopredu



TYP A



TYP B

Podsedač

Hmotnostná skupina	Obrázok záchytného zariadenia	Cestujúci na prednom sedadle		Zadné stredné sedadlo	Zadné krajné sedadlo
		Airbag off	Airbag on		
0 ~ do 10 kg (0 až 9 mesiacov)	Detské sedadlo otočené dozadu	U	X	U	U
0+ ~ do 13 kg (0 až 2 roky)	Detské sedadlo otočené dozadu	U	X	U	U
I ~ 9 až 18 kg (9 mesiacov ~ 4 roky)	Detské sedadlo otočené dozadu/dopredu	U	X	U	U
II ~ 15 až 25 kg (4 roky ~ 6 rokov)	Podsedač	U	U	U	U
III ~ 22 až 36 kg (6 rokov ~ 12 rokov)	Podsedač	U	U	U	U

* Detský záchytný systém je klasifikovaný do 5 skupín podľa ECE R44.

POZNÁMKA:

U: Vhodný pre „univerzálnu“ kategóriu záchytných systémov, schválený pre použitie v danej hmotnostnej skupine.

UF: Vhodný pre „univerzálnu“ kategóriu záchytných systémov otočených dopredu, schválený pre použitie v danej hmotnostnej skupine.

L: Vhodný pre konkrétne detské záchytné systémy uvedené v pripojenom zozname. Tieto záchytné systémy môžu predstavovať „polouniverzálne“ kategórie.

X: Poloha sedadla nie je vhodná pre deti v danej hmotnostnej skupine.

Tabuľka informácií v manuáli vozidla na inštaláciu vhodných detských záchytných systémov ISOFIX pre rôzne polohy ISOFIX

Hmotnostná skupina	Veľkostná trieda	Upevnenie	Polohy ISOFIX vo vozidle		
			Cestujúci na prednom sedadle	Zadné stredné sedadlo	Zadné krajné sedadlo
DETSKÉ VAJÍČKO	F (1)	ISO/L1	X	X	X
	G (1)	ISO/L2	X	X	X
SKUPINA 0 DO 10 KG	E (2)	ISO/R1	X	X	IL
SKUPINA 0+ DO 13 KG	E (2)	ISO/R1	X	X	IL
	D (2)	ISO/R2	X	X	IL
	C (2)	ISO/R3	X	X	IL
SKUPINA I 9 AŽ 18 KG	D (2)	ISO/R2	X	X	IL
	C (2)	ISO/R3	X	X	IL
	B (3)	ISO/F2	X	X	IUF/IL
	B1 (3)	ISO/F2X	X	X	IUF/IL
	A (3)	ISO/F3	X	X	IUF/IL

POZNÁMKA: Vysvetlivky písmen v hore uvedenej tabuľke.

IUF: Vhodné pre detské záchytné systémy ISOFIX otočené dopredu univerzálnej kategórie, schválený pre použitie v danej hmotnostnej skupine.

IL: Vhodné pre konkrétne detské záchytné systémy ISOFIX (CRS), ktoré sú uvedené v pripojenom zozname.

Tieto ISOFIX CRS sú pre kategórie „špecifické vozidlo“, „obmedzené“ alebo pre „polouniverzálne“ kategórie.

X: Poloha ISOFIX, ktorá nie je vhodná pre detské záchytné systémy ISOFIX v tejto hmotnostnej skupine a/alebo v tejto veľkostnej triede.

- (1) Niektoré detské sedadlá sú umiestnené priechne cez dve sedadlá. Ubezpečte sa, že nohy dieťaťa sú otočené smerom k dverám.
- (2) Pri inštalácii detského záchytného systému otočeného dozadu posuňte predné sedadlo úplne dopredu. Potom posuňte operadlo predného sedadla tak, ako je to uvedené v manuáli pre detský záchytný systém.
- (3) Keď použijete detský záchytný systém otočený dopredu, neposúvajte pre bezpečnosť dieťaťa predné sedadlo dozadu viac ako do polovice. Okrem toho neskláľajte operadlo predného sedadla príliš dozadu (max. 25°) a zdvihnite ho čo najvyššie.

Zoznam vhodných univerzálnych detských záchytných systémov (CRS)

Prečítajte si prosím pozorne inštaláčny manuál vášho detského záchytného systému.

Hmotnostná skupina		Detský záchytný systém	Vlastnosti
0	< 10 kg	-	-
0+	< 13 kg	Maxi Cosi CabrioFix	S pásmi, otočený dozadu
I	9 až 18 kg	Römer King II LS	S pásmi, otočený dopredu
II	15 až 25 kg	Römer KidFix XP	S pásmi, otočený dopredu
III	22 až 36 kg	Römer KidFix XP	S pásmi, otočený dopredu

Zoznam vhodných detských záchytných systémov ISOFIX (CRS)

Prečítajte si prosím pozorne inštaláčny manuál vášho detského záchytného systému.

Hmotnostná skupina		Detský záchytný systém	Vlastnosti
0	< 10 kg	-	-
0+	< 13 kg	Maxi Cosi CabrioFix & FamilyFix	ISOFIX a podpora nohy smerujúce dozadu
I	9 až 18 kg	Römer Duo+	ISOFIX a Top Tether otočený dopredu
II	15 až 25 kg	Römer KidFix XP	ISOFIX a pás otočený dopredu
III	22 až 36 kg	Römer KidFix XP	ISOFIX a pás otočený dopredu

Tabuľka informácií v manuáli vozidla pre inštaláciu detských záchytných systémov i-Size v rôznych polohách sedenia

Poloha sedenia	Detské záchytné systémy i-Size
Predné krajné sedadlo spoločujúceho	X
Zadné krajné sedadlo, ľavé	i-U
Zadné krajné sedadlo, pravé	i-U
Zadné stredné sedadlo	X

Vysvetlivky písmen v hore uvedenej tabuľke:

i-U: Vhodné pre „univerzálne“ detské záchytné systémy i-Size otočené dopredu a dozadu. (Platná poloha pre detské záchytné systémy otočené dopredu a dozadu je schválená podľa ECE R129.)

i-UF: Vhodné len pre „univerzálne“ detské záchytné systémy i-Size otočené dopredu.

X: Poloha sedenia nie je vhodná pre „univerzálne“ detské záchytné systémy i-Size. (Platná poloha pre detské záchytné systémy je schválená podľa ECE R129.)

Ilustrácia CRS upevnených bezpečnostným pásmom

Detské sedadlo otočené dopredu



Pripútajte detský záchytný systém bezpečnostným pásmom, ako to vidíte na obrázku.

Upozornenie

- Pri inštalácii detského záchytného systému dodržiavajte inštrukcie výrobcu.

Varovanie

Sedadlo v aute použite len v prípade, ak sú splnené nasledovné podmienky.

Detské sedadlo sa nemusí správať tak, ako je to uvedené, čo môže viesť k vážnemu zraneniu.

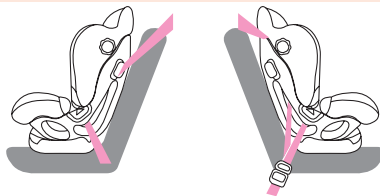

- Presvedčte sa, že záмок bezpečnostného pása je riadne vysunutý.
- Presvedčte sa, či nie je bezpečnostný pás príliš voľný alebo pokrútený.
- Presvedčte sa, či sa sedadlo pri hre dieťaťa nehýbe všetkými smermi.
- Uhol operadla nemôžete nastaviť v prípade, ak je na sedadle detská sedačka. Ak sa tak pokúsite urobiť, bezpečnostný pás bude uvoľnený, čo môže spôsobiť zranenie. Uhol operadla nastavujte vždy pred inštalovaním detskej sedačky.

Detské sedadlo otočené dozadu

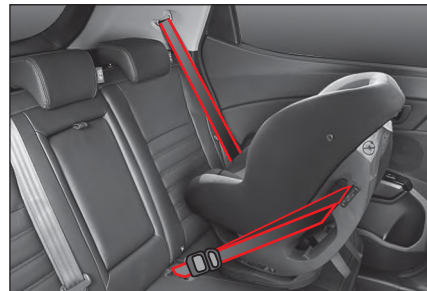

Pripútajte detský záchytný systém bezpečnostným pásmom, ako to vidíte na obrázku.

Upozornenie

- Nikdy neinštalujte detský záchytný systém smerujúci dozadu na predné sedadlo bez toho, aby ste sa ubezpečili, že predný airbag je deaktivovaný. Spoločnosť KG Mobility Corporation odporúča umiestniť detský záchytný systém na zadné sedadlo.

Pri inštalácii detského záchytného systému upravte uhol operadla podľa potreby.

! Varovanie

Detský záchytný systém používajte len v prípade, keď sú splnené nasledovné podmienky.

Detský záchytný systém nemusí fungovať tak, ako je to stanovené, takže môže spôsobiť vážne zranenie.

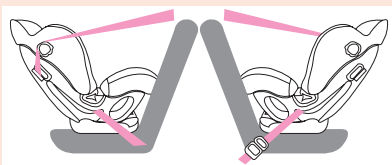

- Presvedčte sa, že zámok bezpečnostného pása je riadne vysunutý.
- Presvedčte sa, že bezpečnostný pás nie je uvoľnený ani prekrútený.
- Skontrolujte, či je uhol operadla nastavený na polohu 4.
- Presvedčte sa, či sa sedadlo pri hre dieťaťa nehýbe všetkými smermi.
- Presvedčte sa, že bezpečnostný pás vedie oproti operadlu a že je upevnený v zámke.

Zabezpečenie detského záchytného systému systémom „ISOFIX/i-Size“ a „Tether Anchorage“**

Systém ISOFIX/i-Size je štandardný spôsob upevnenia detského sedadla, ktorý eliminuje potrebu používať štandardný bezpečnostný pás pre dospelých na zabezpečenie sedadla vo vozidle.

Toto umožňuje oveľa bezpečnejšie a pozitívne umiestnenie s ďalšou výhodou, ktorou je ľahšia a rýchlejšia inštalácia. Sedadlo ISOFIX/i-Size môže byť inštalované len v prípade, ak je schválené v súlade s požiadavkami ECE R44 alebo ECE R129.

Umiestnenie spodného ukotvenia a Top Tethera ISOFIX/i-Size

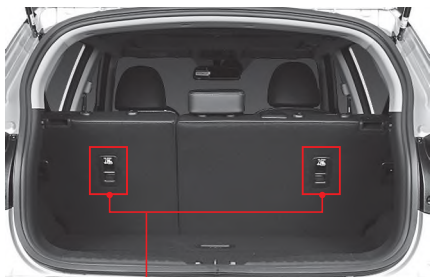

- 1 Dve spodné ukotvenia ISOFIX/i-Size sú inštalované na spodnej strane operadla na každom krajnom sedadle, ako to vidíte na obrázku.
- 2 Spodné ukotvenia ISOFIX/i-Size možno nájsť podľa symbolu, ktorý je na vrchu.

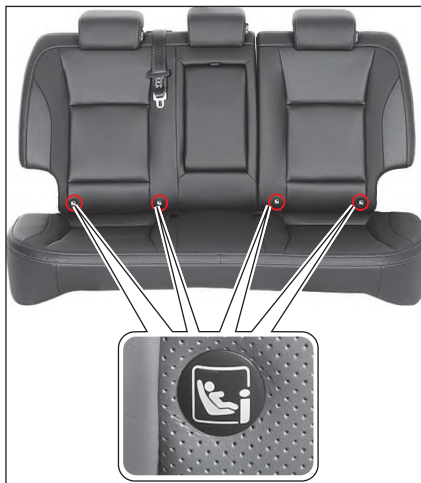

- 3 Dva Top Tethery ISOFIX/i-Size (pre EURO krajiny) alebo tri Top Tethery ISOFIX/i-Size (Austrália) sú inštalované v hornej časti operadla.

Ako používať spodné ukotvenie ISOFIX/i-Size

Spodné ukotvenie ISOFIX/i-Size uvidíte vtedy, keď rozšírite priestor medzi operadlom a sedákom.



- 1 Teraz vidíte spodné ukotvenie ISOFIX/i-Size.

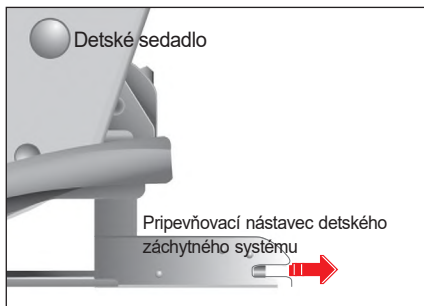

- 2 Zasuňte pripevňovacie nástavce detského záchytného systému do spodného ukotvenia ISOFIX/i-Size, až kým nekliknú.
- 3 Nastavte uhol operadla podľa želania.

Varovanie

- Keď používate spodné ukotvenie ISOFIX/i-Size, ubezpečte sa, že okolo tyče nie sú žiadne prekážky a že bezpečnostný pás nie je nikde zachytený.
- Pohýbte detským záchytným systémom, aby ste sa presvedčili, či je bezpečne upevnený. Prečítajte si inštrukcie výrobcu pre daný detský záchytný systém.
- Neinštalujte detský záchytný systém v prípade, ak by bránil manipulácii s predným sedadlom.

Ako používať Top Tether

- 1 Nastavte uhol operadla podľa želania.



- 2 Pripojte konektor Top Tethera v detskom záchytnom systéme k Top Tetheru na operadle sedadla v druhom rade.
- 3 Bezpečne upevnite detský záchytný systém upravením popruhu v konektore Top Tethera.

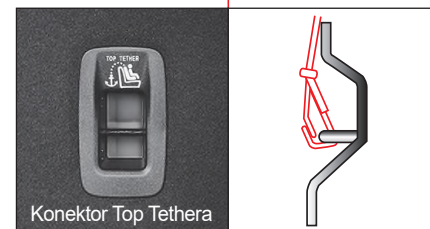
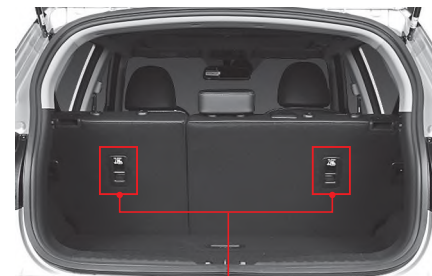

Varovanie pre detský záchytný systém

- **Používajte len oficiálne schválený detský záchytný systém.**
Spoločnosť KG Mobility Corporation nezodpovedá za zranenie osôb ani za škody na majetku spôsobené chybou detského záchytného systému.
- **Tieto sedadlá zodpovedajú norme ECE R44 alebo ECE R129.**
- **Používajte detský záchytný systém len takého typu a veľkosti, ktoré sú vhodné pre vaše dieťa.**
- **Používajte detský záchytný systém len v príslušnom mieste.**
- **Detský záchytný systém má 5 kategórií podľa hmotnosti, ako je to uvedené ďalej, podľa ECE R44:**
SKUPINA 0: 0 ~ 10 kg
SKUPINA 0+: 0 ~ 13 kg
SKUPINA I: 9 ~ 18 kg
SKUPINA II: 15 ~ 25 kg
SKUPINA III: 22 ~ 36 kg
- **Skupina 0 a 0+**
Detský záchytný systém otočený dozadu na zadnom sedadle
- **Skupina I**
Detský záchytný systém otočený dozadu alebo dopredu na zadnom sedadle
- **Skupina II a III**
BPodsedák na zadnom sedadle s pripútaným bezpečnostným pásom
Vždy dodržiavajte a sledujte inštrukcie výrobcu podsedáka.

- **i-Size: detské sedadlá so schváleným i-Size musia spĺňať, pokiaľ ide o inštaláciu a bezpečnosť, požiadavky predpísané normou ECE R129. Výrobcovia detských sedadiel vám vedia povedať, ktoré sedadlá majú pre toto vozidlo schválený i-Size.**



Upozornenie

- **Top Tether je doplnkové zariadenie na zabezpečenie detského záchytného systému po jeho pripevnení spodnými úchytkami. Preto nezabezpečujte detský záchytný systém len pomocou Top Tethera. Zvýšená záťaž môže spôsobiť zlomenie hákov alebo ukotvenia, a tým aj vážne zranenie alebo úmrtie.**
- **Ak nie je detský záchytný systém riadne upevnený vo vozidle a dieťa nie je riadne pripútané v detskom záchytnom systéme, dieťa môže utrpieť vážne alebo smrteľné zranenie. Vždy dodržiavajte pokyny na inštaláciu od výrobcu.**
- **Presvedčte sa, že spony detského záchytného systému sú zachytené v spodných úchytkách. V takomto prípade budete počuť „kliknutie“.**
- **Pás detského záchytného systému nemusí fungovať riadne v prípade, ak nie je pripojený k správne Top Tetheru.**
- **Presvedčte sa, že detský záchytný systém je riadne upevnený tak, že ním pohybujete rôznymi smermi.**
- **Nesprávne inštalovaný detský záchytný systém môže spôsobiť nečakané zranenie.**

Airbag*

Airbag je doplnkové bezpečnostné zariadenie, ktoré sa okamžite nafúkne v prípade zrážky vozidla a chráni cestujúceho pred nárazom.

Systém airbagu pozostáva zo senzoru nárazu, kontrolného modulu a airbagu.

Airbag sa aktivuje podľa niekoľkých faktorov, vrátane sily a smeru zrážky vozidla, sily zrážky s objektom, rýchlosti vozidla a stavu cestujúceho.

! Varovanie

- Airbag je pomocná jednotka, ktorá dopĺňa ochrannú funkciu bezpečnostného pásu, ale nenahrádza bezpečnostný pás. Počas jazdy musia byť zapnuté bezpečnostné pásy.
- Airbag obsahuje elektrické senzory a kontrolné moduly a aktivuje sa len po otočení kľúča zapalovania do polohy ON, alebo keď motor naštartovaný.
- Airbag je inštalovaný v časti, ktorá je označená slovom „AIRBAG“. Na mieste, kde je inštalovaný airbag, nevyvíjate žiaden tlak, nedávajte tam žiaden predmet ani príslušenstvo. Ak tak urobíte nafúknutý airbag môže spôsobiť vážne zranenie.
- Ak po nainštalovaní airbagu uplynulo 10 rokov, nechajte airbag skontrolovať v autorizovanom servise SsangYong, a to aj v prípade, že vizuálne nevidíte žiadnu abnormalitu.

Varovný štítok airbagu

Varovný štítok airbagu, ktorý zobrazuje riziko druhotnej škody v prípade nafúknutia airbagu a bezpečnostné informácie, je umiestnený na snežnej clone na strane spolucestujúceho. Tieto bezpečnostné informácie si prečítajte pred jazdou.



! Varovanie

- Airbag je zariadenie, ktoré exploduje určitý druh strelného prachu a okamžite nafúkne airbag, aby ochránilo cestujúceho. Preto v dôsledku explózie pri nafúknutí airbagu vznikne hluk, žiara a dym.
- Cestujúci môže pri nafúknutí airbagu utrpieť popáleniny. V niektorých prípadoch môže cestujúci z nafúknutého airbagu utrpieť zranenia ako je napr. pomliaždenina, zlomenina kostí, odreninu alebo úder do tváre a môžu vzniknúť druhotné škody ako napr. rozbité sklo.

Kontrolka airbagu

Kontrolka airbagu sa rozsvieti po otočení kľúč zapalovania do polohy ON a zhasne v prípade, ak v systéme airbagu nie je žiadna abnormalita.



! Varovanie

- Ak kontrolka airbagu stále svieti, znamená to, že v airbagu alebo v systéme prepínača bezpečnostného pásu je abnormalita. Vozidlo nechajte ihneď skontrolovať a vykonať servis v autorizovanom servise SsangYong.

Senzor nafúknutia airbagu a kontrolný modul airbagu

Vozidlo je vybavené senzormi, ktoré vedia detekovať zrážku a modulom, ktorý kontroluje fungovanie airbagu.



- 1 Kontrolný modul airbagu
- 2 Senzor predného nárazu (typ G-senzora)
- 3 Senzor bočného nárazu (typ tlakového senzora)
- 4 Senzor bočného nárazu (typ G-senzora)

Konfigurácia airbagu

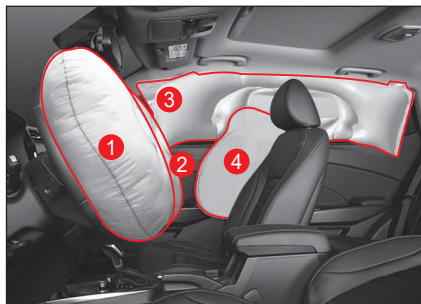

- 1 Airbag vodiča
- 2 Airbag spolucestujúceho na prednom sedadle
- 3 Bočný hlavový airbag
- 4 Bočný airbag pri prednom sedadle
- 5 Kolenný airbag vodiča

Spínač ON/OFF airbagu spolucestujúceho*



Airbag spolucestujúceho na prednom sedadle bude vypnutý (nenafúkne sa), keď otočíte spínač ON/OFF airbagu spolucestujúceho do polohy OFF. Tento spínač sa nachádza na pravej strane prístrojového panela a uvidíte ho vtedy, keď otvoríte predné dvere spolucestujúceho. Keď chcete tento spínač použiť, stlačte ho a otočte. Poloha OFF: funkcia je vypnutá (nenafúkne sa) Poloha ON: funkcia je zapnutá (nafúkne sa)

Airbag vodiča

Airbag vodiča chráni jeho hlavu v prípade zrážky vpredu.

Airbag vodiča je umiestnený v strede volantu.



! Varovanie

- Vodič by mal sedieť čo najďalej od volantu tak, aby bol schopný kontrolovať vozidlo. Ak vodič sedí príliš blízko volantu, môže utrpieť smrteľné zranenie pri nafúknutí airbagu.
- Na kryt airbagu (kryt volantu) nedávajte žiaden predmet ani príslušenstvo, ani tam nelepte žiadnu nálepku. Toto môže zabrániť normálnej funkcii airbagu a zvýšiť riziko zranenia pri nafúknutí airbagu.

Kolenný airbag vodiča

Kolenný airbag vodiča sa aktivuje zároveň s airbagom vodiča v prípade zrážky vpredu a chráni kolenná vodiča.

Kolenný airbag vodiča je inštalovaný v palubnej doske pod volantom.



Airbag cestujúceho na prednom sedadle

Airbag cestujúceho na prednom sedadle chráni hlavu cestujúceho na prednom sedadle v prípade zrážky vpredu.

Airbag cestujúceho na prednom sedadle je umiestnený v palubnej doske pred predným sedadlom.



! Varovanie

- Sedzte čo najďalej od palubnej dosky v prípade, ak je vo vozidle inštalovaný airbag pre cestujúceho na prednom sedadle. Ak cestujúci na prednom sedadle sedí príliš blízko palubnej dosky, pri nafúknutí airbagu môže utrpieť smrteľné zranenie.

Poznámka

- Airbag cestujúceho na prednom sedadle sa aktivuje zároveň s airbagom vodiča.

Bočný airbag pri prednom sedadle

Bočný airbag pri prednom sedadle chráni bočnú stranu cestujúceho na prednom sedadle v prípade bočnej zrážky, ktorá spĺňa podmienku pre nafúknutie airbagu.

Bočný airbag pri prednom sedadle je inštalovaný na boku operadla sedadla vodiča a na boku operadla sedadla cestujúceho.



Varovanie

- Na sedadlá, kde je inštalovaný bočný airbag **nevešajte žiadne šaty, nedávajte tam príslušenstvo ani pokrývky.**
- Na oblasť senzora detekcie nárazu pre bočný airbag (operadlo predného sedadla) **nevyvíjajte žiaden tlak. Môže to spôsobiť nesprávnu funkciu bočného airbagu.**

Bočný hlavový airbag

Bočný hlavový airbag chráni hlavu cestujúcich na prednom sedadle a cestujúcich na zadnom sedadle v prípade bočnej zrážky, ktorá spĺňa podmienku pre nafúknutie airbagu.

Bočný hlavový airbag je umiestnený hore medzi prednými a zadnými dverami a okrajom strechy vozidla na oboch stranách.



Varovanie

- Na oblasť senzora hlavového airbagu (spodná časť stĺpika B) **nevyvíjajte žiaden tlak. Môže to spôsobiť nesprávnu funkciu airbagu.**
- **Nezatvárajte dvere prudko. Môže to spôsobiť nesprávnu funkciu airbagu.**

Poznámka

- **Bočné airbagy a hlavové airbagy sa aktivujú zároveň v prípade bočnej zrážky, ale ľavé a pravé bočné airbagy a hlavové airbagy sa aktivujú samostatne.**

Prípady, kedy sa airbag nenafúkne

Airbag sa nenafúkne pri všetkých zrážkach. Airbag sa nemusí nafúknuť v niektorom z nasledovných prípadov:

V prípade ľahkej zrážky

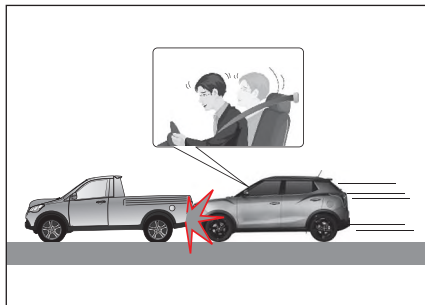

Airbag sa nemusí nafúknuť v prípade ľahkej zrážky, ktorú senzor detekcie zrážky nevie detekovať, alebo ak je zrážka príliš slabá.

V takomto prípade poskytuje bezpečnostný pás dostatočnú ochranu a ak by sa airbag aktivoval, môže to spôsobiť cestujúcemu druhotné zranenie, ako napr. popálenie alebo zranenie.

V prípade zrážky vzadu

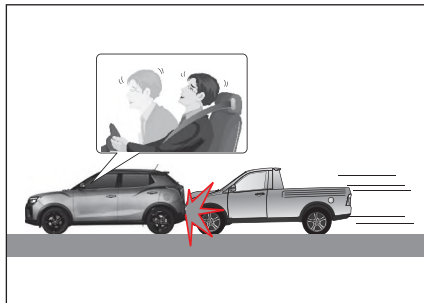

V prípade zrážky vzadu iným vozidlom sa telá cestujúcich pohnú smerom dozadu, takže airbag neposkytuje dostatočnú ochranu ani v prípade, keď sa nafúkne. V takomto prípade sa airbag nemusí nafúknuť.

V prípade bočnej zrážky

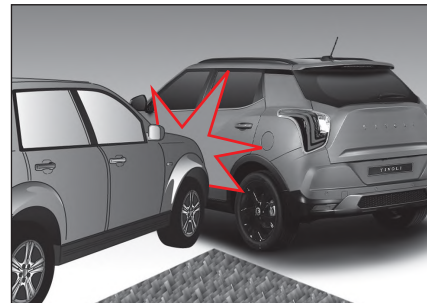

V prípade bočnej zrážky nemusia byť cestujúci chránení prednými airbagmi, takže airbagy sa nemusia nafúknuť.

Bočné hlavové airbagy a bočné airbagy sa však v prípade bočnej zrážky aktivujú v závislosti od veľkosti nárazu, čím chránia cestujúceho na prednom sedadle.

V prípade diagonálnej zrážky

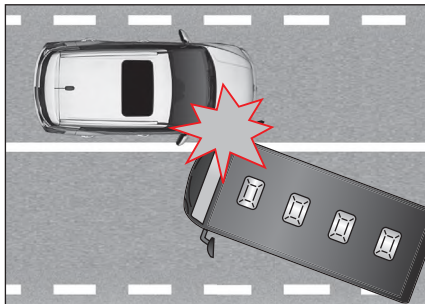

Pretože náraz zrážky diagonálnom smere je slabší ako náraz zrážky vpredu alebo na boku, airbag sa nemusí nafúknúť.

V prípade zrážky s úzkym predmetom



V prípade zrážky s úzkym predmetom, ako je napr. semafor, stĺp alebo strom, nemusí byť veľkosť nárazu na senzor dostatočná, takže airbag sa nemusí nafúknúť.

V prípade, keď sa vozidlo dostane pod iné vozidlo

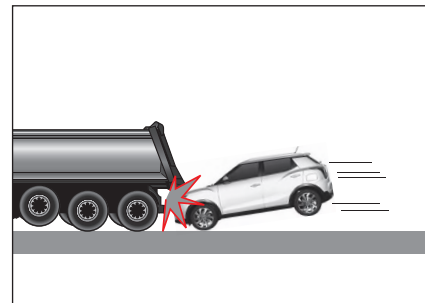

Vo všeobecnosti, v prípade zrážky väčšina vodičov prudko zabrzdí, takže predná časť vozidla sa nakloní smerom dolu. Preto sa v prípade nehody s vysokým vozidlom, ako je autobus alebo nákladné auto vozidlo často dostane pod vozidlo vpredu. V takomto prípade sa airbag nemusí nafúknúť.

V prípade prevrátenia



Ak sa vozidlo prevráti nabok alebo na strechu, cestujúci nemôže byť plne chránený samotným airbagom. V takomto prípade sa airbag nemusí nafúknuť.

Bočný hlavový airbag alebo bočný airbag sa však môžu nafúknuť podľa veľkosti nárazu na boku, keď sa vozidlo prevráti.

Druhotné zranenie v dôsledku nafúknutia airbagu



Ak modul kontroly airbagu detekuje náraz počas nehody, prenesie signál na nafúknutie airbagu. Tento signál spustí explóziu prášku, ktorý sa nachádza v module airbagu a airbag sa veľmi rýchlo nafúkne, čím chráni cestujúcich. Pri nafúknutí airbagu sa vyvinie silný hluk, záblesk a dym. Nafúknutý airbag môže spôsobiť druhotné zranenia, ako napr. odierky, modrinu, popáleninu alebo zranenie rozbitým sklom.

Iné prípady

Prípady, kedy sa airbagy pri sedadle vodiča/cestujúceho na prednom sedadle nenafúknu

- Keď svieti kontrolka airbagu.
- Keď padajúca skala, atď. narazí na kapotu motora.
- Keď vozidlo spadne do odtokového kanála alebo do diery na ceste.

Prípady, kedy sa bočné airbagy alebo bočné hlavové airbagy nenafúknu

- Keď svieti kontrolka airbagu.
- V prípade zrážky vpredu alebo vzadu.
- Keď sa vozidlo prevráti na bok alebo na strechu v bočnom smere pri miernom náraze.

Varovania pre airbag



Varovanie

Sedenie dojčat'a alebo malého dieťaťa

- Nenechávajte dojča alebo malé dieťa sedieť na prednom sedadle, ani nešoférujte s dojčat'om alebo malým dieťaťom v náručí. Pri nafúknutí airbagu môže dojča alebo malé dieťa utrpieť vážne alebo smrteľné zranenie.
- Na predné sedadlo nedávajte detský záchytný systém pre dojča alebo malé dieťa. Pri nafúknutí airbagu môže dojča alebo malé dieťa utrpieť vážne alebo smrteľné zranenie v dôsledku nárazu.
- Keď inštalujete detský záchytný systém pre dojča alebo malé dieťa na zadné sedadlo vozidla, kde je inštalovaný bočný hlavový airbag, dajte ho čo najďalej od dverí. Ak sa bočný hlavový airbag nafúkne, môže dojča alebo malé dieťa utrpieť vážne alebo smrteľné zranenie.

Poloha pri šoférovaní

- Pri šoférovaní držte len okraj volantu. Toto zabezpečí, že airbag sa pri aktivácii plne nafúkne.
- O volant sa neopierajte, ani nedržte ruky v polohe „X“. V prípade problému pri aktivácii airbagu, alebo ak sa airbag nafúkne, môžete utrpieť vážne zranenie.
- Nešoférujte nahnutý dopredu, ani neseďte príliš blízko volantu. Airbag vás pri nafúknutí môže udrieť a spôsobiť vážne zranenie vašej hlavy a krku, alebo vás môže aj usmrtiť.
- Ak máte zapnutý bezpečnostný pás v nestabilnej polohe, alebo ak sa nakláňate na jednu stranu, airbag vám neposkytne dostatočnú ochranu. Airbag vás dokonca môže aj vážne zraniť.
- Nedávajte si nohy ani ruky na palubnú dosku. Nafúknutý airbag vás môže vážne zraniť.
- Neopierajte sa o dvere, ani nevystрукujte ruku von z okna. Nafúknutý bočný hlavový airbag vás môže vážne zraniť.

Manipulácia s airbagom

- Na zariadenia súvisiace s airbagom, vrátane volantu, časti s inštalovaným airbagom, káble a systém predpínača bezpečnostného pásu nevyvíjajte žiaden tlak. Pri náhlom nafúknutí airbagu môžete utrpieť vážne zranenie.
- Na operadlo sedadla, kde je inštalovaný bočný airbag, nevyvíjajte žiaden tlak. Môže to spôsobiť nesprávne fungovanie bočného airbagu.
- Pri zatváraní nebúchajte dverami. Môže to spôsobiť nesprávne fungovanie bočného airbagu alebo predného airbagu.
- Nedávajte žiaden predmet medzi airbag a cestujúceho. Môže to sťažiť funkciu airbagu a pri nafúknutí airbagu vás môže tento predmet zraniť.
- Po aktivácii airbagu a predpínača bezpečnostného pásu sú ich príslušné komponenty veľmi horúce. Tieto komponenty chytajte až po vychladnutí.

Fungovanie airbagu

- Airbag je zariadenie, ktoré chráni život cestujúceho pri náhlej nehode a rýchlo sa nafúkne horúcim plynom. Cestujúci môže v prípade nafúknutia airbagu utrpieť zranenie, ako napr. popáleninu, odreninu alebo pomliaždeninu podľa okolností.
- Pri aktivácii airbagu alebo predpínača bezpečnostného pásu môže vzniknúť hluk, prach, dym, alebo plyn, čo je normálne.
- Plyn, ktorý sa generuje pri aktivácii airbagu alebo predpínača bezpečnostného pásu, je netoxický, ale podráždi vašu kožu, oči alebo nos. Preto ich umyte čistou vodou. Ak symptómy pretrvávajú, poraďte sa s lekárom.
- Treba dávať pozor, pretože predné sklo a ostatné sklá sa môžu rozbiť v dôsledku nárazu airbagu na prednom sedadle alebo hlavového airbagu.

Nemodifikujte airbag ani nemeňte štruktúru

- Nemodifikujte ani nemeňte štruktúru zariadení airbagu, vrátane volantu, časti s airbagom alebo káble. Nekontrolujte okruh airbagu skúšačkou. Môže to spôsobiť chybu alebo zlyhanie systému airbagu, čo môže mať za následok zranenie alebo škodu na majetku.
- Nevymieňajte volant za produkt, ktorý nie je originálnym produktom SsangYong. Môže to spôsobiť to, že airbag vo volante nebude fungovať správne.

System monitorovania tlaku v pneumatikách (TPMS)*

System monitorovania tlaku v pneumatikách (TPMS) je pomocné bezpečnostné zariadenie, ktorí detekuje, či je tlak v pneumatikách abnormálne vysoký alebo nízky a oznamuje túto skutočnosť vodičovi, čím sa zabráni nehode, ktorá by mohla vzniknúť v dôsledku tlaku v pneumatikách.

- Ak je tlak v pneumatikách abnormálny, rozsvieti sa výstražná kontrolka TPMS (⚠).
- Okrem toho v prípade, ak sa vyskytuje abnormalita v systéme monitorovania tlaku v pneumatikách (vrátane senzora), výstražná kontrolka TPMS (⚠) zabliká a zostane svietiť.



Elektronická kontrolná jednotka TPMS dostáva rôzne údaje, vrátane tlaku v pneumatikách a teploty z modulu kolesa, ktorý je inštalovaný na každom kolese a zobrazuje tieto údaje na prístrojovom paneli.

- Normálny tlak v pneumatikách: 35 psi (2,4 baru).
- Normálny tlak v pneumatikách je hodnota nameraná pri izbovej teplote (20°C) za podmienky prázdneho vozidla, keď sú pneumatiky úplne vychladené.

Poznámka

- Ak vozidlo ide po naštartovaní motora rýchlosťou 20 km/h alebo rýchlejšie, tlak v pneumatikách sa detekuje po 5 minútach, hoci sa môže trochu líšiť v závislosti od stavu systému. Ak tlak v pneumatikách nemožno zistiť, zobrazí sa znak „-“.

⚠ Upozornenie

- Tlak v pneumatikách zobrazený na prístrojovom paneli sa môže meniť v závislosti od rôznych environmentálnych faktorov, vrátane momentálnej jazdy vozidla a stavu v púšťania vzduchu do pneumatík.
- Ak sa do pneumatiky vpúšťa vzduch, vzduch s rôznou teplotou sa zmiešava, takže tlak v pneumatike sa môže meniť až dovtedy, kým sa nedosiahne vyrovnanie teploty.

Kontrola tlaku v pneumatikách

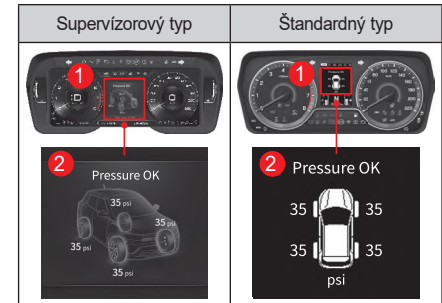

Keď si vyberiete z hlavného menu (1) funkciu TPMS, môžete skontrolovať tlak vo všetkých pneumatikách na displeji (2) prístrojového panela.

Ak je tlak v pneumatikách alebo TPMS abnormálny



Ak je tlak v pneumatikách abnormálny, rozsvieti sa výstražná kontrolka TPMS.

- Abnormálny tlak v pneumatikách (nízky/ prázdna pneumatika): výstražná kontrolka TPMS zostane svietiť.
- Abnormalita v systéme monitorovania tlaku v pneumatikách (vrátane senzora): výstražná kontrolka TPMS bude blikať približne 70 sekúnd a potom zostane svietiť.



Varovanie







- Ak sa na prístrojovom paneli rozsvieti výstražná kontrolka TPMS, tlak v pneumatikách je nedostatočný, nadmerný alebo nerovnomerný. Zaparkujte vozidlo na bezpečnom mieste a skontrolujte tlak v pneumatikách.
- Ak bude aj po skontrolovaní tlaku v pneumatikách, naštartovaní motora a jazde s vozidlom viac ako 10 minút rýchlosťou vyššou ako 20 km/h výstražná kontrolka TPMS svietiť, nechajte vozidlo skontrolovať a vykonať servis v autorizovanom servise SsangYong.
- Náhle poškodenie pneumatiky v dôsledku vonkajších faktorov, ako je napr. klinec alebo nečistoty na ceste, atď. nemusí byť detekované okamžite. Ak bude počas jazdy vozidlo nestabilné, spomaľte, zaparkujte na bezpečnom mieste a vozidlo skontrolujte.
- Nemoďifikujte ani neupravujte vaše vozidlo spôsobom, ktorý môže brániť fungovaniu TPMS.
- Pre vašu bezpečnosť vždy používajte originál kolesá s inštalovaným senzorom monitorovania tlaku v pneumatikách.



Upozornenie

- Tlak v pneumatikách upravujte vtedy, keď sú pneumatiky studené (2-3 hodiny po jazde).
- Aj v prípade, ak bol tlak v pneumatikách upravený na normálnu hodnotu, môže sa rozsvietiť výstražná kontrolka TPMS (!) v dôsledku rozdielu medzi tlakom v pneumatikách a tlakom vzduchu. Tento jav znamená, že tlak v pneumatikách klesne v pomere k teplote a neznamená to, že TPMS nefunguje.
- Pri jazde za podmienok, že okolitá teplota prudko stúpne alebo klesne, skontrolujte a upravte tlak v pneumatikách na predpísaný tlak ešte pred jazdou.
- Pre bezpečnú jazdu pravidelne kontrolujte tlak v pneumatikách a nespoliehajte sa len na TPMS.

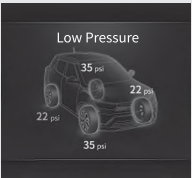
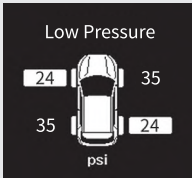
Zobrazenie stavu TPMS na prístrojovom paneli

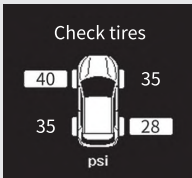
Položka	Supervízorový typ	Štandardný typ	Podmienky fungovania
Tlak v pneumatikách je OK			<ul style="list-style-type: none"> Zobrazí sa vtedy, keď je tlak v pneumatikách normálny.
Nízky tlak			<ul style="list-style-type: none"> Zobrazí sa znak „-“ vtedy, keď tlak v pneumatikách nie je rozpoznávaný.
			<ul style="list-style-type: none"> Zobrazí sa vtedy, keď je tlak v pneumatikách príliš nízky a treba ho skontrolovať. Údaj o tlaku príslušnej pneumatiky je zvýraznený a rozsvieti sa výstražná kontrolka TPMS.
Skontrolujte pneumatiky			<ul style="list-style-type: none"> Zobrazí sa vtedy, keď je rozdiel v tlaku v pneumatike, ktorú treba skontrolovať. Údaj o tlaku príslušnej pneumatiky bliká v intervale 1 sekunda po dobu 70 sekúnd a potom je údaj o tlaku príslušnej pneumatiky zvýraznený.

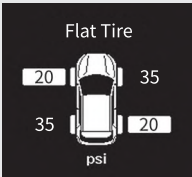
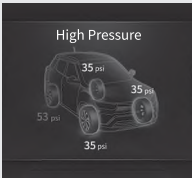
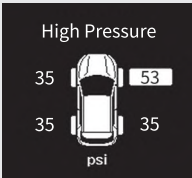
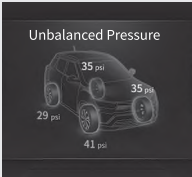
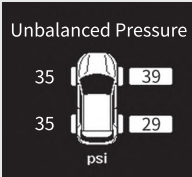
Položka	Supervízorový typ	Štandardný typ	Podmienky fungovania
Prázdna pneumatika			<ul style="list-style-type: none"> Zobrazí sa vtedy, keď tlak v pneumatikách prudko klesne, alebo keď je pneumatika prázdna. Údaj o tlaku príslušnej pneumatiky je zvýraznený a rozsvieti sa výstražná kontrolka TPMS.
Vysoký tlak			<ul style="list-style-type: none"> Zobrazí sa vtedy, keď je tlak v pneumatike príliš vysoký. Údaj o tlaku príslušnej pneumatiky je zvýraznený a bliká.
Nerovnováha tlaku			<ul style="list-style-type: none"> Zobrazí sa vtedy, keď je rozdiel v tlaku ľavej a pravej pneumatiky 5 psi (0,34 baru) alebo viac a údaj o tlaku príslušnej pneumatiky je zvýraznený a bliká.

Poznámka

Ak je tlak v pneumatike zobrazený znakom „-“ a tlak v iných pneumatikách je normálny, modul TPMS kolesa príslušnej pneumatiky môže byť chybný. Dajte si vozidlo okamžite skontrolovať a vykonať servis u predajcu SsangYong alebo v autorizovanom servise SsangYong.

Pri zistení nízkeho tlaku v pneumatikách

Keď sa detekuje pneumatika s mimoriadne nízkym tlakom, rozsvieti sa výstražná kontrolka TPMS (!) a na prístrojovom paneli sa zvýrazní príslušná pneumatika s nízkym tlakom.

V takom prípade spomaľte, choďte s vašim vozidlom do autorizovaného servisu SsangYong a nechajte si vozidlo skontrolovať a vykonať servis.

Upozornenie

- Ak budete jazdiť s vozidlom po dlhší čas na pneumatike s nízkym tlakom, môže sa znížiť brzdná sila a efektívnosť paliva.
- Ak nemôžete prísť s vozidlom do autorizovaného servisu SsangYong, dohustíte pneumatiku s použitím súpravy na opravu defektu.
- Ak sa rozsvieti výstražná kontrolka TPMS, znamená to, že tlak v pneumatikách je mimo špecifikovaného rozsahu. Výstražná kontrolka zhasne po dohnutí pneumatiky, potom môžete tlak upraviť na správnu hodnotu.
- Najmä v zimnom období tlak v pneumatikách rapídne klesá, preto je potrebné tlak v pneumatikách skontrolovať vopred a v prípade potreby pneumatiky dohustiť.

☞ Choďte na „Nafúknutie pneumatiky“ (str. 5-14)

Keď ste rotovali pneumatiky

Keď ste rotovali pneumatiky, TPMS resetuje polohu pre každú pneumatiku.

Keď idete s vozidlom rýchlosťou 20 km/h alebo viac, systém dokončí resetovanie do 5 minút, hoci môže byť trochu iné v závislosti od stavu systému.

☞ Choďte na „Rotácia polôh pneumatiky“ (str. 6-38)

Varovanie

- Ak vymeníte pneumatiku, do ktorej bol pri oprave vstreknutý lepiaci tmel, nechajte v autorizovanom servise SsangYong skontrolovať okolie senzora TPMS a systém TPMS, či fungujú normálne.

Upozornenie

- Keď ste rotovali pneumatiky alebo vymenili modul kolesa vrátane senzora detekcie tlaku v pneumatikách, na začiatku jazdy nemusí byť poloha pneumatiky rozpoznaná správne, takže sa môže zobrazíť predchádzajúci tlak v pneumatike a môže sa rozsvietiť výstražná kontrolka TPMS (!). Toto je dočasný stav, nie chyba.
- Čas potrebný na resetovanie polohy pneumatiky sa môže líšiť podľa jazdy vozidla.

Upozornenia pre TPMS



Upozornenie

- Ak sa na vozidlo namontuje koleso bez tlakového modulu (senzor detekcie tlaku v pneumatikách), rozsvieti sa výstražná kontrolka TPMS a TPMS nebude fungovať.
- Nespoliehajte sa príliš na TPMS a pred jazdou s vozidlom tlak v pneumatikách skontrolujte.
- TPMS funguje tak, že komunikuje s modulom kolesa bezdrôtovým spojením. Preto ak sa do vozidla inštaluje elektronické zariadenie, ako napr. mobilný kamerový detektor rýchlosti, ktorý môže vytvárať interferenciu vln, TPMS nemusí fungovať normálne.
- V oblasti so silným elektromagnetickým poľom (policačné stanice, štátne úrady, rozhlasové stanice, vojenské zariadenia, vysielacie, atď.), môže systém TPMS zlyhať a môže sa rozsvietiť výstražná kontrolka TPMS (⚠).
- Ak sa pri jazde na zablätenej alebo zasneženej ceste dostane cudzí objekt do vysielča pripojeného ku kolesu, čo sťažuje komunikáciu s prijímačom vozidla, príde k interferencii vln v dôsledku silných vonkajších vln alebo ak je blízko TPMS kovový predmet, tlak v pneumatikách sa môže zobraziť s časovým oneskorením, alebo sa nezobrazí normálne.

- Ak jazdíte s vozidlom s inštalovanými snežnými reťazami, snežné reťaze môžu sťažiť komunikáciu medzi modulom kolesa a anténou, takže TPMS nemusí fungovať normálne. Toto však neohrozuje prevádzku vozidla.
- Keď vpustíte vzduch do pneumatiky, tlak v pneumatike zobrazený na zariadení pre vpust vzduchu sa môže líšiť od tlaku v pneumatike, ktorý je zobrazený na TPMS. Tento rozdiel je spôsobený faktormi ako je stav jazdy vozidla, počet cestujúcich vo vozidle a stav vzduchu vpusteného do pneumatiky, ale neznamená to chybné fungovanie TPMS.
- Dávajte si pozor, aby ste pri výmene pneumatík nepoškodili modul kolesa. Ak modul kolesa utrpí náraz, alebo ak je poškodený pri výmene pneumatík, funkcia detekcie tlaku v pneumatikách nebude fungovať.
- Ak ste si nechali pneumatiky vymeniť v dielni, ktorá nie je autorizovaným servisom SsangYong, informujte sa, či boli do kolies nainštalované senzory TPMS.
- Životnosť batérie v senzore detekcie tlaku v pneumatikách (modul kolesa) sa môže skrátiť v prípade častých abnormalít, ako napr. kontrola tlaku v pneumatike, nízky tlak, vysoký tlak a nerovnováha tlaku.

System imobilizéra*

System imobilizéra je systém ochrany vozidla pred krádežou, ktorý naštartuje motor len v prípade použitia povoleného kľúča.

Motor možno naštartovať len vtedy, keď bol kód transpondéra v Smart kľúči overený jeho porovnaním s kódom kontrolnej jednotky motora.



Upozornenie

- **System imobilizéra sa nesmie z vozidla odstrániť za žiadnych okolností. Ak nepovolene odstránite alebo poškodíte systém imobilizéra, nebudete môcť naštartovať motor. System imobilizéra nikdy neodstraňujte, nepoškodzujte ani nemodifikujte.**
- **System imobilizéra môže opravovať len kvalifikovaný technik v autorizovanom servise SsangYong.**
- **Keď sa vymazáva kód v transpondéri, alebo ak sa registruje ďalší kľúč, zúčastnite sa tohto procesu osobne.**
- **Blízko Smart kľúča alebo kľúča zapalovania nedávajte žiaden kovový objekt. Takéto príslušenstvo mení signál, ktorý prichádza do spínača zapalovania a motor sa nenaštartuje.**
- **Nepúšťajte Smart kľúč na zem, ani ho nebúchajte. Toto môže poškodiť transpondér.**
- **Nemodifikujte nepovolene vozidlo inštalovaním diaľkového štartovacieho zariadenia. Toto môže spôsobiť problém pri štartovaní motora alebo smrteľnú nehodu.**

Kontrolka imobilizéra/Smart kľúča

Ak systém imobilizéra alebo Smart kľúča funguje abnormálne, kontrolka imobilizéra/Smart kľúča bude blikať.

Supervízorový typ



Poznámka

- Čas komunikácie medzi transpondérom a kontrolnou jednotkou motora sa môže líšiť v závislosti od daného prípadu. Ak je čas komunikácie krátky, kontrolka sa nemusí rozsvietiť.

Keď motor nenašartuje

V prípade chybnéj komunikácie medzi transpondérom a kontrolnou jednotkou motora v dôsledku internej chyby v systéme alebo vonkajšej prekážky komunikácie motor nenašartuje.

V takomto prípade bude blikať kontrolka imobilizéra.

Vozidlo so systémom imobilizéra nemusíte našartovať v jednom z nasledovných prípadov:

- Keď sa dostanú do vzájomného kontaktu dva alebo viaceré Smart kľúče.
- Keď sa Smart kľúč používa blízko zariadenia, ktoré vysiela alebo prijíma elektromagnetické pole alebo vlny.
- Keď sa Smart kľúč používa blízko elektrických alebo elektronických zariadení, ako napr. svetelné zariadenia, bezpečnostné kľúče alebo bezpečnostné karty.
- Keď sa Smart kľúč používa blízko retiazky na kľúče, magnetu, kovového predmetu alebo batérie.
- Keď našartujete motor pred skončením zahrievania motora.



Upozornenie

- **Nemusí sa vám podariť našartovať motor v dôsledku vonkajších faktorov (retiazka na kľúče, magnet, atď.) alebo pri predčasnom štartovaní motora pred skončením zahrievania, čo spôsobí zlyhanie komunikácie s imobilizérom. V takomto prípade eliminujte faktor, ktorý bráni našartovaniu motora, dajte Smart kľúč mimo operačného rozsahu antény na cca. 10 sekúnd alebo dlhšie a opätovne našartujte motor.**
- **Ak kontrolka imobilizéra/Smart kľúča stále bliká a motor sa nenašartuje ani po eliminovaní vonkajšieho faktora, nechajte vozidlo skontrolovať a vykonať servis v autorizovanom servise SsangYong.**

Keď je transpondér poškodený

Vozidlo nebudete môcť našartovať s kľúčom, ktorého transpondér je poškodený. V takomto prípade vymeňte Smart kľúč za nový, a nechajte zaregistrovať príslušný kód do kontrolnej jednotky motora.

Keď stratíte kľúč

Keď stratíte kľúč, kód transpondéra strateného kľúča, ktorý je zaregistrovaný v kontrolnej jednotke motora, treba vymazať.

Zabezpečte si u predajcu SsangYong alebo v autorizovanom servise SsangYong vykonanie opatrení, ktoré zabránia krádeži vozidla strateným kľúčom.

System ochrany proti krádeži

System ochrany proti krádeži je zariadenie, ktoré zabraňuje krádeži vozidla aktiváciou alarmu v prípade, ak sa dvere, výklopné zadné dvere alebo kapota motora otvoria pri zapnutom výstražnom móde.

Zapnutie módu monitorovania krádeže

Keď sa tlačidlo zamknutia dverí (vrátane tlačidla zamknutia/odmknutia dverí na prednej strane dverí) na kľúči diaľkového ovládania alebo Smart kľúči stlačí a všetky dvere, výklopné zadné dvere a kapota motora sú zavreté, systém sa prepne na mód monitorovania krádeže.

- Keď sa systém prepne na mód monitorovania krádeže, kontrolka zabliká dvakrát a výstražný zvukový signál zaznie raz.
- **Kľúč diaľkového ovládania:** Keď sa zapne systém ochrany proti krádeži, výstražné svetlá bliknú dvakrát. Ak však opäť stlačíte toto tlačidlo raz po 4 sekundách, výstražné svetlá bliknú dvakrát a výstražný zvukový signál zaznie raz.
- **Smart kľúč:** Keď sa zapne systém ochrany proti krádeži, výstražné svetlá bliknú dvakrát a výstražný zvukový signál zaznie raz.
- Keď uplynulo približne 30 sekúnd bez otvorenia dverí po odomknutí kľúčom diaľkového ovládania alebo Smart kľúčom v móde ochrany proti krádeži, všetky dvere sa opätovne zamknú a systém sa prepne na mód monitorovania krádeže.



Upozornenie

- Keď vložíte kľúč do otvoru na dverách a dvere zamknete, dvere sú zamknuté, ale systém ochrany proti krádeži sa neaktivuje.
- Systém sa prepne na mód monitorovania krádeže len v prípade, keď je spínač zapalovania v polohe OFF a všetky dvere, výklopné zadné dvere a kapota motora sú úplne zavreté.
- Ak je spínač zapalovania v polohe ACC alebo ON, alebo ak je motor naštartovaný, systém sa neprepne na mód monitorovania krádeže.

Aktivácia alarmu ochrany proti krádeži

V móde ochrany proti krádeži bude svietiť kontrolka a znieť zvukový signál v 1-sekundovom intervale po dobu 30 sekúnd: v nasledovných prípadoch:

- Pri pokuse otvoriť dvere, výklopné zadné dvere alebo kapotu motora bez použitia Smart kľúča.
- Keď sa do otvoru na dverách vloží kľúč na otvorenie dverí.
- Keď sa páka na zamknutie dverí násilne posunie do polohy odomknutia.

Keď sa aktivuje systém ochrany proti krádeži, alarm sa zastaví v nasledovných prípadoch:

- Keď sa stlačí tlačidlo na zamknutie dverí alebo tlačidlo na odomknutie dverí na Smart kľúči.
- Keď sa stlačí tlačidlo na zamknutie/ odomknutie dverí na vonkajšej strane predných dverí.
- Keď je spínač zapalovania v polohe ON:
- **Kľúč diaľkového ovládania:** stlačením tlačidla „Zamknúť“, „Odomknúť“ alebo „Núdzové tlačidlo“ na kľúči diaľkového ovládania, alebo otočením spínača zapalovania do polohy ON.
- **Smart kľúč:** stlačením tlačidla „Zamknúť“, alebo „Odomknúť“ na Smart kľúči, stlačením tlačidla „Zamknúť“/„Odomknúť“ na vonkajšej rúčke dverí, alebo otočením spínača zapalovania do módu ON jeho stlačením.

Podržanie alarmu ochrany proti krádeži

Alarm nezaznie a bude zastavený v nasledovných prípadoch:

- Keď sa otvoria výklopné zadné dvere stlačením tlačidla na otvorenie výklopných zadných dverí na Smart kľúči.
- Keď sa otvoria výklopné zadné dvere stlačením tlačidla na otvorenie výklopných zadných dverí na rúčke dverí s detekovaným Smart kľúčom.

Poznámka

- **Aktivovaný mód sa udržiava aj vtedy, keď sú výklopné zadné dvere otvorené pri zastavení alarmu ochrany proti krádeži. Keď sa výklopné zadné dvere zavru, vrátia sa do aktívovaného stavu.**

Zrušenie módu monitorovania krádeže

Mód monitorovania krádeže je zrušený vtedy, keď sa dvere prepnú do polohy Odomknúť kľúčom diaľkového ovládania alebo Smart kľúčom (vrátane tlačidla na zamknutie/odomknutie dverí na vonkajšej strane predných dverí).

Poznámka

- **Keď je mód monitorovania krádeže zrušený, kontrolka blikne raz a varovný zvukový signál zaznie dvakrát.**
- **Všetky dvere sa opätovne zamknú a systém sa prepne do módu monitorovania krádeže v prípade, ak po odomknutí dverí Smart kľúčom v móde monitorovania krádeže uplynulo približne 30 sekúnd bez otvorenia dverí.**

3. Komfortné zariadenia

Tu nájdete informácie o zariadeniach, ktoré vám umožňujú pohodlne a rozumne viesť vozidlo a spôsoby, ako tieto zariadenia používať.

Vysvetlenie je uvedené pre všetky dvere, sedadlá, okná, ako aj rôzne doplnkové zariadenia, vrátane výklopných zadných dverí, rôznych svetiel a žiaroviek, zrkadiel, kúrenia a klimatizácie, AV/navigácie, úložných priestorov a priestoru na uloženie nákladu.

Zamknutie, odomknutie a otvorenie dverí



- 1 Páka zamknutia/odomknutia dverí
- 2 Páka otvorenia dverí

Páka zamknutia/odomknutia dverí

- Keď potlačíte páku zamknutia/odomknutia dverí (1) pri dverách vodiča v smere zamknutia, všetky dvere a výklopné zadné dvere sa zamknú.
- Keď potlačíte páku zamknutia/odomknutia dverí (1) pri dverách vodiča v smere odomknutia, všetky dvere a výklopné zadné dvere sa odomknú.

- Keď potlačíte smerom od seba alebo k sebe páku zamknutia/odomknutia dverí (1) pri zadnom sedadle, zamknete alebo odomknete len príslušné dvere.

! Upozornenie

- Dvere nezamknete pákou zamknutia/odomknutia dverí ani Smart kľúčom v prípade, ak sú dvere čo len málo pootvorené.

Páka otvorenia dverí

- Ak potlačíte páku otvorenia dverí (2) smerom k sebe, keď sú dvere zamknuté, dvere sa odomknú a otvoria.
- Ak potlačíte páku otvorenia dverí (2) smerom k sebe, keď sú dvere odomknuté, dvere sa otvoria.

! Varovanie

- Dávajte pozor, aby ste nepotlačili páku otvorenia dverí počas jazdy. Ak sa dvere otvoria počas jazdy, budete vystavení vážnemu riziku.

Tlačidlo zamknutia/odomknutia dverí

Zakaždým, keď sa stlačí tlačidlo zamknutia/odomknutia dverí na sedadle vodiča, stav všetkých dverí a výklopných zadných dverí sa alternatívne mení medzi zamknutými a odomknutými.



! Upozornenie

- Dvere nezamknete tlačidlom zamknutia/odomknutia dverí ani Smart kľúčom v prípade, ak sú dvere čo len málo pootvorené.
- Dvere nezamknete v prípade, ak je tlačidlo zamknutia/odomknutia dverí pri vodičovi v móde monitorovania krádeže.





Varovanie

- Pred jazdou s vozidlom zamknite všetky dvere zo sedadla vodiča pákou zamknutia/ odomknutia dverí. Ubezpečte sa, že pri jazde sú všetky dvere zamknuté, keď je vo vozidle dieťa. Ak sa dvere počas jazdy náhle otvoria, môžete byť vystavení vážnemu riziku.
- Pred vystúpením z vozidla najprv skontrolujte zadnú a prednú stranu, či tam nejde iné vozidlo, motocykel, bicykel alebo okoloidúci. Otvorenie dverí bez skontrolovania zadnej strany môže viesť k nehode.

Funkcia automatického zamknutia dverí počas jazdy

Keď rýchlosť vozidla prekročí nastavenú rýchlosť, všetky dvere a výklopné zadné dvere sa automaticky zamknú.

Poznámka

- **Supervízorový typ**
Vy si môžete nastaviť **Nastavenie vozidla** → **Dvere/Výklopné zadné dvere** → **Automatické zamknutie** podľa  (užívateľské nastavenia) na prístrojovom paneli.
- **Štandardný typ**
Vy si môžete nastaviť **Dvere/Výklopné zadné dvere** → **Automatické zamknutie** podľa  (užívateľské nastavenia) na prístrojovom paneli.

Funkcia automatického odomknutia dverí pri zrážke

V prípade zrážky so všetkými dverami zamknutými a aktivovaným airbagom, všetky dvere sa automaticky odomknú.



Varovanie

- Ak sa karoséria alebo dvere vozidla zdeformovali v dôsledku nárazu zo zrážky, funkcia automatického odomknutia dverí nemusí fungovať normálne.

Bezpečnostný detský zámok

Bezpečnostný detský zámok je inštalovaný na to, aby zabránil dieťaťu otvoriť dvere vozidla, keď dieťa sedí na zadnom sedadle.

Bezpečnostný detský zámok je umiestnený na vnútornej strane dverí pri zadnom sedadle.

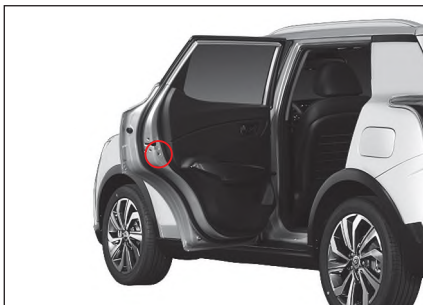

Zamknutie/Odomknutie zámku dverí

Keď je bezpečnostný detský zámok zamknutý, dvere pri zadnom sedadle nemožno otvoriť pákou na otvorenie dverí vo vozidle ani vtedy, keď sú dvere pri zadnom sedadle odomknuté. V takomto prípade možno otvoriť dvere pri zadnom sedadle len zvonku vozidla.

Zamknutie bezpečnostného detského zámku

Potiahnite páku bezpečnostného detského zámku do polohy zamknutia tak, že ju otočíte proti smeru hodinových ručičiek.



Odomknutie bezpečnostného detského zámku

Potiahnite páku bezpečnostného detského zámku do polohy odomknutia tak, že ju otočíte v smere hodinových ručičiek.



Varovanie

- Keď je vo vozidle dieťa, potiahnite páku bezpečnostného detského zámku do polohy zamknutia, aby dieťa nemohlo otvoriť dvere vo vozidle.

Spínač / tlačidlo / páčka sedadla a úpravy

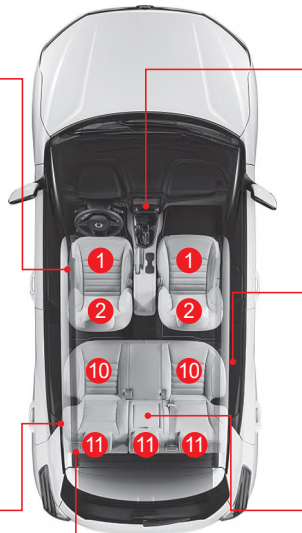

Predné sedadlo

- 1 Predné sedadlo
- 2 Posuvná opierka hlavy
- 3 Tlačidlo kúrenia a ventilácie na sedadle vodiča
- 4 Tlačidlo kúrenia a ventilácie na prednom sedadle spolucestujúceho
- 5 Páčka nastavenia uhla operadla
- 6 Páčka nastavenia uhla vankúša sedadla
- 7 Páčka nastavenia výšky sedadla
- 8 Páčka nastavenia prednej a zadnej polohy sedadla
- 9 Páčka nastavenia podpory pre chrbtovú oblasť (sedadlo vodiča)

Zadné sedadlo

- 10 Zadné sedadlo (typ 6:4)
- 11 Opierka hlavy
- 12 Tlačidlo vyhrievania zadného sedadla
- 13 Zadné operadlo na ruky (držiak na pohár)
- 14 Vodič popruhu na zadnom sedadle
- 15 Páčka úpravy naklonenia operadla (sklopenie)

Predné sedadlo

Úprava opierky hlavy

Úprava predného a zadného uhla

- Potlačte zadnú časť opierky hlavy (1) v smere šípky. Uhol opierky hlavy možno nastaviť na 3 úrovniach.
- Ak chcete vrátiť opierku hlavy do pôvodnej polohy, potlačte ju celkom dozadu v smere šípky a potom uvoľnite.



Úprava výšky

- Ak chcete zvýšiť opierku hlavy, podržte ju a potlačte smerom hore.
- Ak chcete znížiť opierku hlavy, potlačte ju smerom dole stlačením tlačidla Zamknutie (1) v smere šípky.



Poznámka

- Výšku opierky hlavy upravte tak, aby bol jej stred na úrovni očí cestujúceho.
- Možno nebude možné nastaviť výšku opierky hlavy tak, aby bol jej stred na úrovni očí cestujúceho v dôsledku jeho fyzického stavu. V takomto prípade nastavte pre vysokú osobu opierku hlavy do najvyššej polohy a pre nízku osobu do najnižšej polohy.

Vytiahnutie/inštalácia

Vytiahnutie opierky hlavy

- 1 Sklopte operadlo sedadla tak, aby ste mali dostatočný priestor na vytiahnutie opierky hlavy.
- 2 Stlačte tlačidlo Zamknutie (1) v smere šípky a vytiahnite opierku hlavy.



- 3 Príklopte operadlo sedadla do pôvodnej polohy.

Varovanie

- Nikdy nejazdite s vozidlom s vytiahnutou opierkou hlavy. Môže to spôsobiť zranenie hlavy, krku alebo chrbtice.

Inštalácia opierky hlavy

- 1 Sklopte operadlo sedadla tak, aby ste mali dostatočný priestor na inštaláciu opierky hlavy.
- 2 Vložte opierku hlavy do drážky na operadle zadného sedadla.
- 3 Stlačte tlačidlo Zamknutie (1) v smere šípky a potlačte opierku hlavy smerom dole do želanej polohy.
- 4 Vráťte operadlo sedadla do pôvodnej polohy.

Úprava elektricky ovládaného sedadla*

Úprava prednej a zadnej polohy (sedadlo vodiča)

Nastavte sedadlo do želannej polohy potiahnutím páky na úpravu prednej a zadnej polohy smerom k sebe alebo od seba.



Úprava výšky (sedadlo vodiča)

Nastavte želanú výšku stláčaním páčky na úpravu výšky smerom hore alebo dole.



Úprava uhla vankúša (sedadlo vodiča)

Nastavte si želaný uhol potlačením páčky na úpravu uhla vankúša smerom hore alebo dole.



Úprava uhla zadnej opierky (sedadlo vodiča)

Nastavte si želaný uhol potlačením páčky na úpravu uhla operadla smerom dopredu alebo dozadu.



Varovanie

- Upravte si operadlo sedadla čo najviac do vzpriamenej polohy, aby ste si udržali pohodlnú polohu. Keď si cestujúci sklopí operadlo príliš dozadu, môže v prípade zrážky vozidla alebo prudkého zabrzdzenia vyklznuť z bezpečnostného pásu. V takomto prípade nemôže byť cestujúci chránený bezpečnostným pásom ani airbagom a môže utrpieť vážne alebo smrteľné zranenie.

Úprava podpory chrbtovej oblasti (sedadlo vodiča)

Nastavte si podporu chrbtovej oblasti stlačením tlačidla na úpravu podpory chrbtovej oblasti.

- Keď stlačíte tlačidlo úpravy dopredu/dozadu (1 / 2), podpora chrbtovej oblasti sa rozšíri alebo zúži.

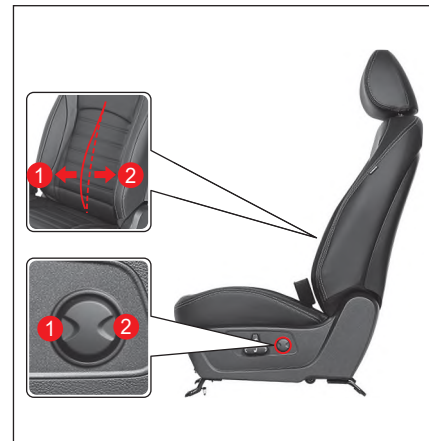

! Varovanie

- Sedadlo si nikdy neupravujte počas jazdy. Ak sa sedadlo náhle pohne, môže to viesť k nebezpečnej situácii.
- Po úprave sedadla skontrolujte, či sedadlo pevne sedí.
- Ak je na zadnom sedadle cestujúci, upravujte sedadlo tak, aby ste zohľadnili bezpečnosť cestujúceho.
- Ak elektricky ovládané sedadlo nefunguje, najprv ho skontrolujte a urobte opatrenia, až potom s vozidlom odíďte.

! Upozornenie

- Častá manipulácia s elektricky ovládaným sedadlom môže poškodiť elektrické zariadenia. Manipulujte s ním len vtedy, keď chcete sedadlo nastaviť.
- Používanie niekoľkých spínačov na úpravu sedadla zároveň môže poškodiť motor. Novú funkciu použite len vtedy, ak ste predchádzajúcu funkciu skončili.
- Elektricky ovládané sedadlo funguje aj vtedy, keď je spínač ŠTART/STOP v polohe OFF. Treba však dávať pozor na to, že príliš častá manipulácia s elektricky ovládaným sedadlom pri vypnutom motore môže vybiť batériu.
- Ak je výška sedadla a opierky hlavy vysoká a predné sedadlá posúvate smerom dopredu, dávajte na posúvanie dopredu pozor. Ak tak neurobíte, predné sedadlá, opierka hlavy, slnečná clona a iné prvky môžu do seba naraziť, čo spôsobí škodu.
- Ak sa elektricky ovládané sedadlo dostane do kontaktu s predmetom, takže sa nemôže pohybovať, ani sa s ním nedá manipulovať, nerobte to nasilu. Sedadlo upravujte až po odstránení príčiny. Ak zistíte abnormalitu, dajte si vozidlo skontrolovať a vykonať servis v autorizovanom servise SsangYong.

Manuálna úprava sedadla

Úprava prednej a zadnej polohy (sedadlo vodiča/cestujúceho na prednom sedadle)

Potlačením páčky úpravy sedadla smerom nahor nastavte sedadlo do zelenej polohy tak, že ho posuniete smerom dopredu alebo dozadu.



Úprava uhla zadnej opierky (sedadlo vodiča/cestujúceho na prednom sedadle)

Potlačeníím páčky úpravy uhla operadla smerom nahor nastavte operadlo do želaného uhla.



! Varovanie

- Upravte si operadlo sedadla čo najviac do vzpriamenej polohy, aby ste si udržali pohodlnú polohu. Keď si cestujúci sklopí operadlo príliš dozadu, môže v prípade zrážky vozidla alebo prudkého zabrzdzenia vyklíznuť z bezpečnostného pásu. V takomto prípade nemôže byť cestujúci chránený bezpečnostným pásom ani airbagom a môže utrpieť vážne alebo smrteľné zranenie.

Úprava výšky (sedadlo vodiča)

Nastavte si želanú výšku stlačením páčky na úpravu výšky smerom hore alebo dole.

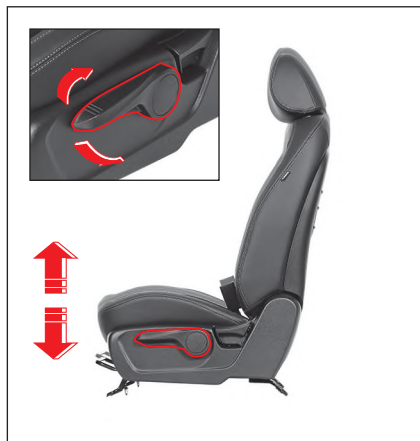

Zadné sedadlo

Úprava výšky opierky hlavy

- Keď chcete zvýšiť opierku hlavy, chyťte ju oboma rukami a potlačte smerom hore.
- Keď chcete znížiť opierku hlavy, stlačte tlačidlo zamknutia (1) a potlačte ju smerom dole v smere šípky.

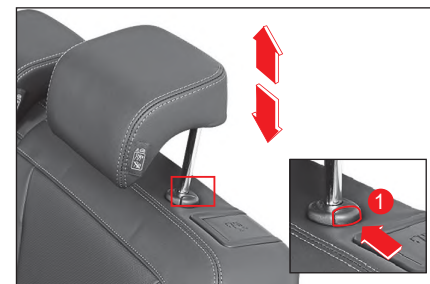

! Varovanie



- Nejazdite s opierkou hlavy, ktorá je príliš nízko. V prípade nehody to môže spôsobiť smrteľné zranenie na niektorých častiach tela, vrátane hlavy, krku alebo chrbtice.

Poznámka

- Výšku opierky hlavy upravte tak, aby bol jej stred na úrovni očí cestujúceho.
- Možno nebude možné nastaviť výšku opierky hlavy tak, aby bol jej stred na úrovni očí cestujúceho v dôsledku jeho fyzického stavu. V takomto prípade nastavte pre vysokú osobu opierku hlavy do najvyššej polohy a pre nízku osobu do najnižšej polohy.

Úprava sklopenia operadla

Sedadlo môžete sklopiť krokom 1 alebo 2 tak, že potiahnete páčku na uvoľnenie operadla (1) na bočnej strane operadla zadného sedadla.



Upozornenie

- Keď uzamykáte operadlo zadného sedadla, ubezpečte sa, že páčka na odomknutie zadného operadla (1) v uzamknutej polohe klikne, aby nebol vidieť červený štítok (indikátor „Odomknuté“).



Sklopenie operadla zadného sedadla

- 1 Vložte bezpečnostný pás do vodiča popruhu, aby sa bezpečnostný pás nepoškodil.
- 2 Zasuňte opierku hlavy do najnižšej polohy.

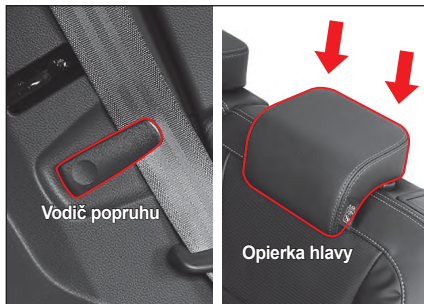

! Upozornenie

- Pri sklápaní alebo odklápaní môže sedadlo naraziť do iných komponentov a poškodiť ich. Ak chcete zabrániť takejto škode, zasuňte opierku hlavy na sedadle, ktoré chcete sklopiť, do najnižšej polohy a upravte polohu operadla sedadiel, ktoré sú pred sklápanými sedadlami.

- 3 Potlačte páčku na uvoľnenie operadla zadného sedadla (1) smerom hore.



- 4 Sklopte operadlo smerom k prednej strane vozidla.



Keď vraciate operadlo do pôvodnej polohy, postupujte opačným smerom.

! Varovanie

- Po vrátení sedadla do pôvodnej polohy s ním pomaly pohybujte, aby ste sa ubezpečili, že pevne sedí. Ak nie je operadlo úplne zamknuté, môže sa nečakane sklopiť.
- Pri sklápaní sedadla dávajte pozor, aby sa vám niektoré časti tela nezachytili medzi sedadlami.
- Nesedzte na sklopenom sedadle. Nebudete chránený bezpečnostným pásom ani inými bezpečnostnými jednotkami a v prípade nehody môžete utrpieť vážne zranenie.
- Keď umiestnite na sklopené sedadlo nejaký predmet, pevne ho upevnite, aby sa počas jazdy nehýbal. Vodič a iný cestujúci môžu byť vážne zranení pohybujúcim sa predmetom. V takomto prípade môže prísť aj k druhotnému zraneniu.

Vetrание a vyhrievanie sedadla*

Vetrание a vyhrievanie predného sedadla*



- 1 Tlačidlo vetrания predného sedadla
- 2 Tlačidlo vyhrievania predného sedadla

Vetrание predného sedadla

Keď je motor naštartovaný, stlačte tlačidlo vetrания predného sedadla (1).

Zapne sa indikátor zapnutia (modrý) a aktivuje sa funkcia vetrания na príslušnom sedadle.



- Zakaždým, keď sa stlačí tlačidlo vetrания, stav funkcie vetrания sa zmení v poradí OFF → Úroveň 3 → Úroveň 2 → Úroveň 1 → OFF.
- Keď počas zapnutého vetrания stlačíte tlačidlo vetrания na 1 sekundu alebo dlhšie, funkcia sa deaktivuje.

! Varovanie

- Keď je zapnutá funkcia vyhrievania sedadla, nedávajte ruku pod vankúš sedadla. Ventilátor vetrания vám môže ruku poraniť.

Poznámka

- Funkcia vetrания sedadla neznamená chladenie sedadla vyfukovaním studeného vzduchu z klimatizácie.
- Pretože funkcia vetrания sedadla naťahuje vzduch z vozidla, ktorým vetrá, možno ju využiť spolu s klimatizáciou.
- Keď vypnete motor pri zapnutej funkcii vetrания sedadla, aj vetrание sa vypne. Funkcia vetrания sedadla sa nezapne ani vtedy, keď motor opätovne naštartujete.

Vyhrievanie predného sedadla

S naštartovaným motorom stlačte tlačidlo vyhrievania predného sedadla (2).

Zapne sa indikátor zapnutia (žltý) a aktivuje sa funkcia vyhrievania na príslušnom sedadle.



- Zakaždým, keď sa stlačí tlačidlo vyhrievania, stav funkcie vyhrievania sa zmení v poradí OFF → Úroveň 3 → Úroveň 2 → Úroveň 1 → OFF.
- Keď počas zapnutého vyhrievania stlačíte tlačidlo vyhrievania na 1 sekundu alebo dlhšie, funkcia sa deaktivuje.

Inteligentné riadenie vyhrievania predného sedadla

Táto funkcia automaticky riadi stav vyhrievania, čo vám pomáha bezpečne ísť za primeranej teploty.

- Ak sa úroveň 3 udržiava približne 30 minút, stav funkcie vyhrievania sa automaticky zmení na úroveň 2.
- Potom, ako sa stav zmení na úroveň 2:
 - Keď opätovne aktivujete funkciu vyhrievania na úrovni 3 do 5 minút, stav úrovne 3 sa udržiava približne 8 minút a potom sa stav automaticky zmení na úroveň 2.
 - Ak neskôr opätovne aktivujete funkciu vyhrievania na úrovni 3 po 5 minútach, stav úrovne 3 sa udržiava približne 30 minút a potom sa stav automaticky zmení na úroveň 2.
- Ak sa stav úrovne 2 udržiava približne 60 minút, funkcia vykurovania sa automaticky zmení na úroveň 1.

Varovanie

- **Nadmerné používanie vykurovania sedadla môže spôsobiť ospalosť a narušiť bezpečnú jazdu.**

Poznámka

- **Funkcia vyhrievania sedadla je navrhnutá tak, aby sa zastavila v prípade zvýšenia teploty na určitú úroveň a spustila sa v prípade klesnutia teploty pod určitý bod.**
- **Keď vypnete motor pri zapnutej funkcii vyhrievania sedadla, aj vyhrievanie sa vypne. Funkcia vyhrievania sedadla sa nezapne ani vtedy, keď motor opätovne naštartujete.**



Varovanie

- Pri nadmernom využívaní funkcie vyhrievania sedadla dávajte pozor, pretože to môže spôsobiť miernu popáleninu. Dávajte pozor najmä na dojča, malé dieťa, staršiu alebo invalidnú osobu, na osobu, ktorá požila liek na spánok, osobu pod vplyvom alkoholu, veľmi unavenú osobu, alebo osobu s citlivou pokožkou.
- Dávajte pozor, aby ste sa nepopáliili, keď sa vaša pokožka dostane do kontaktu so sedadlom, ktoré bolo vyhrievané po dlhší čas.
- Keď vyhrievate sedadlo, nedávajte naň deku, vankúš ani podložku, pretože sedadlo sa môže prehriať.
- Nadmerné vyhrievanie sedadla môže spôsobiť prehriatie alebo požiar. Keď vychádzate z vozidla alebo prichádzate do vozidla, skontrolujte, či je vyhrievanie sedadla zapnuté alebo nie.
- Ak je sedadlo príliš horúce a nedá sa kontrolovať, najprv vypnite funkciu vyhrievania sedadla. Dajte si vozidlo okamžite skontrolovať v autorizovanom servise SsangYong.

Poznámka

- Funkcia vyhrievania sedadla je navrhnutá tak, aby sa zastavila v prípade zvýšenia teploty na určitú úroveň a spustila sa v prípade klesnutia teploty pod určitý bod.
- Keď vypnete motor pri zapnutej funkcii vyhrievania sedadla, aj vyhrievanie sa vypne. Funkcia vyhrievania sedadla sa nezapne ani vtedy, keď motor opätovne naštartujete.

Varovania a upozornenia pre sedadlá



Varovanie

- Úpravu sedadla vykonajte vždy pred jazdou.
- Sedadlo nikdy neupravujte počas jazdy. Ak sa sedadlo náhle pohne, môže to viesť k nebezpečnej situácii.
- Operadlo sedadla upravte čo najviac do vzpriamenej polohy, aby ste sedeli pohodlne. Ak cestujúci príliš sklopí operadlo sedadla, v prípade zrážky vozidla alebo prudkého zabrzdzenia môže vyklznuť spod bezpečnostného pásu. v takomto prípade nemôže byť cestujúci chránený bezpečnostným pásom a airbagom, takže môže utrpieť vážne alebo smrteľné zranenie.
- Nikdy nejazdite vo vozidle bez opierky hlavy. Môže to spôsobiť zranenie hlavy, krku alebo chrbtice. Ak elektricky ovládané sedadlo nefunguje, jazdite až po skontrolovaní a vykonaní opatrení.
- Nadmerné používanie funkcie vyhrievania sedadla môže spôsobiť malú popáleninu.
- Dávajte pozor najmä na dojča, malé dieťa, staršiu alebo invalidnú osobu, na osobu, ktorá požila liek na spánok, osobu pod vplyvom alkoholu, veľmi unavenú osobu, alebo osobu s citlivou pokožkou.



Upozornenie

- Elektricky ovládané sedadlo funguje aj vtedy, keď je spínač ŠTART/STOP v polohe OFF. Treba však dávať pozor na to, že príliš častá manipulácia s elektricky ovládaným sedadlom pri vypnutom motore môže vybiť batériu.
- Používanie niekoľkých spínačov na úpravu sedadla zároveň môže poškodiť motor. Novú funkciu použite len vtedy, ak ste predchádzajúcu funkciu skončili.
- Ak sa elektricky ovládané sedadlo dostane do kontaktu s predmetom, takže sa nemôže pohybovať, ani sa s ním nedá manipulovať, nerobte to nasilu. Sedadlo upravujte až po odstránení príčiny. Ak zistíte abnormalitu, dajte si vozidlo skontrolovať a vykonať servis v autorizovanom servise SsangYong.
- Nedávajte na sedadlo žiaden predmet, ktorý môže poškodiť čalúnenie na vrchu sedadla.
- Na čistenie čalúnenia nepoužívajte organické rozpúšťadlá, ako napr. riedidlo, benzén, alkohol alebo benzín. Môže to poškodiť povrch čalúnenia.

Okno (elektricky ovládané okno)*



- 1 Tlačidlo okna pri sedadle vodiča (AUTO)
- 2 Tlačidlo okna pri prednom sedadle spolucestujúceho (AUTO)
- 3 Tlačidlo zadného ľavého okna
- 4 Tlačidlo zadného pravého okna
- 5 Tlačidlo zamknutia okna pri zadnom sedadle

Poznámka

- Ak chcete otvoriť/zavrieť okno, spínač ŠTART/STOP musí byť v polohe ON, alebo motor musí byť naštartovaný.
- Aj keď spínač ŠTART/STOP prepnete z polohy ON do polohy ACC alebo OFF, tlačidlo okna možno použiť najdlhšie na 30 sekúnd. Keď však otvoríte predné dvere, okno sa okamžite zastaví.

Otvorenie okna pri sedadle vodiča/ prednom sedadle cestujúceho



- Jemne stlačte tlačidlo okna pri sedadle vodiča/ prednom sedadle cestujúceho. Okno sa bude otvárať len vtedy, keď bude tlačidlo stlačené.
- Stlačte tlačidlo okna pri sedadle vodiča/ prednom sedadle cestujúceho až nadoraz a uvoľnite ho. Okno sa automaticky celkom otvorí (automaticky smerom dole).
- Keď počas otvárania okna jemne stlačíte alebo potiahnete tlačidlo okna pri sedadle vodiča/prednom sedadle cestujúceho, okno sa zastaví.

Poznámka

- Vozidlá vybavené funkciou Auto Down (automatické stiahnutie okna) nie sú vybavené funkciou Auto Up (automatické zavretie okna) a okno sa zavrie len vtedy, keď potiahnete spínač.

Zatvorenie okna pri sedadle vodiča/prednom sedadle cestujúceho



- Jemne potiahnite tlačidlo okna pri sedadle vodiča/prednom sedadle cestujúceho. Okno sa bude zatvárať len vtedy, keď bude tlačidlo potiahnuté.
- Potiahnite tlačidlo okna pri sedadle vodiča/ prednom sedadle cestujúceho až nadoraz a uvoľnite ho. Okno sa automaticky celkom zatvorí (automaticky smerom hore).
- Keď počas zatvárania okna stlačíte alebo jemne potiahnete tlačidlo okna pri sedadle vodiča/prednom sedadle cestujúceho, okno sa zastaví.

Bezpečnostná funkcia okna pri sedadle vodiča

Bezpečnostná funkcia okna pri sedadle vodiča riadi okno pri sedadle vodiča, ktoré je vybavené funkciou Auto Up na pomalý pohyb smerom dole a zastaví sa bez pohybu z danej polohy, keď sa zistí, že pri zatváraní sa v okne zachytila časť tela alebo nejaký predmet.

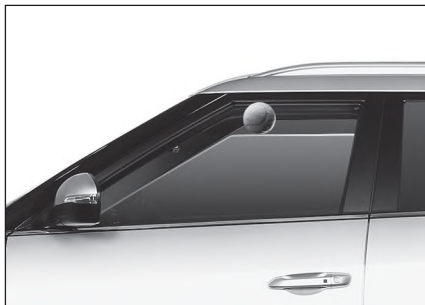

Poznámka

- Bezpečnostná funkcia okna sa aktivuje len pre okno pri sedadle vodiča, ktoré je vybavené funkciou Auto Up.
- Bezpečnostná funkcia okna sa neaktivuje pre určitú časť okna, ktoré sa zatvorilo ako posledné.
- Okno môže v zime zamrznúť, čo môže byť nesprávne rozpoznané ako zachytená časť tela alebo nejaký predmet. V takomto prípade zatvárajte okno veľmi pomaly jemným pot'ahovaním tlačidla okna.
- Ak neuvoľníte tlačidlo okna ani po potiahnutí až nadoraz, okna sa úplne zavrie a nezastaví sa ani vtedy, ak má v ceste zachytenú prekážku.
Táto funkcia má chrániť vodiča pred krádežou a zranením.

Otvorenie/zatvorenie okna pri zadnom sedadle



Okno funguje len vtedy, keď je tlačidlo okna pri zadnom sedadle stlačené alebo potiahnuté.

Funkcia zamknutia okna pri zadnom sedadle

Táto funkcia zamkne okno tak, aby sa nedalo otvoriť a zavrieť zo zadných sedadiel.

Stlačte tlačidlo zamknutia okna pri zadných sedadlách.



Varovanie

- Ak na zadnom sedadle sedí malé dieťa, stlačte tlačidlo zamknutia okna pri zadných sedadlách, aby tlačidlá pre okná nefungovali. Môžete tak zabrániť nehode v prípade hry dieťaťa.

Čo sú nárazy vetra?

Nárazy vetra predstavujú jav, kedy cítite tlak na uši, alebo počujete určitý zvuk, ako keby to bol vrtník, keď idete s vozidlom s otvoreným oknom pri zadnom sedadle, alebo ak je strešné okno otvorené v určitej polohe.

Tento jav nastane vtedy, keď cez okno pri zadnom sedadle alebo cez otvorené strešné okno prúdi vzduch, ktorý vytvára rezonanciu.

Ak pri nárazoch vetra upravíte otvorený priestor v okne pri zadnom sedadle alebo strešného okna, tento jav zmizne, alebo sa zredukuje.



Varovanie

- Počas jazdy alebo pri zastavení nevystrekujte časť vášho tela ako napr. ruku alebo hlavu von z okna. Prechádzajúce vozidlo alebo vonkajšia prekážka vás môžu zraniť.
- Pri manipulácii s oknom dávajte pozor, aby sa vám v okne nezachytila časť vášho tela ako napr. ruka alebo hlava.



Upozornenie

- Použitie niekoľkých tlačidiel pre okná zároveň môže poškodiť poistku, ktorá predstavuje ochranné zariadenie pred nadmerným prúdom alebo systém okien.
- Použitie tlačidiel pre okná vo dverách vodiča a iných dverách v opačných smeroch zároveň môže poškodiť systém okien.

Strešné okno*

Strešné okno je ďalšie okno, ktoré je inštalované vo vozidle a podporuje príjemnú jazdu tým, že vetrá a osvetľuje vozidlo.

Strešné okno možno otvoriť a zavrieť posúvaním, ale možno ho aj odklopiť, čím sa mierne zdvihne zadná časť posuvnej strechy.

Kryt strešného okna možno otvoriť a zavrieť ručne.

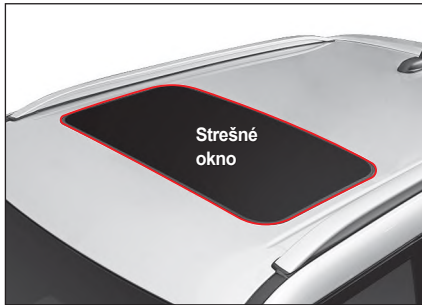

! Varovanie

- Pre vašu bezpečnosť, nikdy nepoužívajte strešné okno počas jazdy.
- Počas jazdy alebo pri zastavení nevystrekujte časť vášho tela ako napr. ruku alebo hlavu von zo strešného okna. Prechádzajúce vozidlo alebo vonkajšia prekážka vás môžu zraniť.

! Upozornenie

- Strešné okno funguje aj vtedy, keď je spínač ŠTART/STOP v polohe ON. Treba však dávať pozor na nadmerné používanie strešného okna, keď motor nie je naštartovaný, pretože to môže vybiť batériu.
- Po skončení manipulácie so strešným oknom uvoľnite tlačidlo kontroly. Trvale stlačené tlačidlo kontroly môže spôsobiť chybné fungovanie.
- Keď je strešné okno úplne otvorené, nárazy vetra môžu zosilniť. V takomto prípade upravte otvorený priestor strešného okna.
- Ak je pohyblivá časť strešného okna v zime zamrznutá, manipulujte s ňou až po úplnom roztopení zamrznutej časti.

- Pravidelne odstraňujte prach a cudzie látky z gumeného okra strešného okna. Ak sa tam nachádza prach alebo cudzie látky, pri manipulácii so strešným oknom sa môže ozvať zvuk a môže spôsobiť chybné fungovanie.

Poznámka

- Ak chcete manipulovať so strešným oknom, tlačidlo ŠTART/STOP musí byť v polohe ON, alebo motor musí byť naštartovaný.

Automatické otváranie

Krátko stlačte tlačidlo strešného okna. Strešné okno sa automaticky otvorí. Zadná časť posuvnej strechy (cca. 6 cm) sa neotvorí.

Ak chcete úplne strešné okno otvoriť, opäť stlačte tlačidlo strešného okna.



Poznámka

- Keď stlačíte spínač počas manipulácie so strešným oknom, pohyb sa zastaví.

Manuálne otváranie

Stlačte a podržte tlačidlo strešného okna. Strešné okno sa bude otvárať len vtedy, keď budete držať tlačidlo stlačené.

Keď chcete úplne otvoriť strešné okno, stlačte tlačidlo a držte ho stlačené.

Čo sú nárazy vetra?

Nárazy vetra predstavujú jav, kedy cítite tlak na uši, alebo počujete určitý zvuk, ako keby to bol vrtuľník, keď idete s vozidlom s otvoreným oknom pri zadnom sedadle, alebo ak je strešné okno otvorené v určitej polohe.

Tento jav nastane vtedy, keď cez okno pri zadnom sedadle alebo cez otvorené strešné okno prúdi vzduch, ktorý vytvára rezonanciu.

Ak pri nárazoch vetra upravíte otvorený priestor v okne pri zadnom sedadle alebo strešné okno, tento jav zmizne, alebo sa zredukuje.

Automatické zatváranie

Krátko potiahnite tlačidlo strešného okna. Strešné okno sa automaticky zatvorí.



Poznámka

- Keď stlačíte spínač počas manipulácie so strešným oknom, pohyb sa zastaví.

Manuálne zatváranie

Potiahnite a podržte tlačidlo strešného okna. Strešné okno sa bude zatvárať len vtedy, keď budete držať tlačidlo stlačené.

Keď chcete úplne zatvoriť strešné okno, stlačte tlačidlo a držte ho stlačené.

Vyklápanie/zaklápanie strešného okna

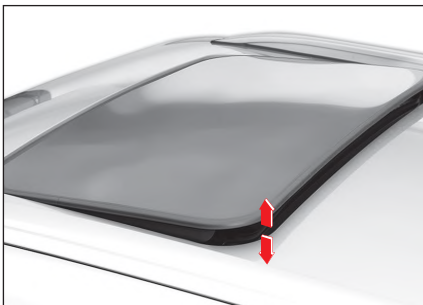

Vyklápanie (otvorenie zadnej časti)

Keď je strešné okno zavreté, stlačte tlačidlo strešného okna. Otvorí sa zadná časť strešného okna.

Zaklápanie (zatvorenie zadnej časti)

Keď je zadná časť strešného okna otvorená, stlačte tlačidlo strešného okna. Strešné okno sa zatvorí len vtedy, keď budete držať tlačidlo stlačené.

Keď chcete úplne zatvoriť strešné okno, stlačte tlačidlo a držte ho stlačené.

Varovanie pri otvorení strešného okna

Keď dáte spínač ŠTART/STOP do polohy ACC alebo OFF a otvoríte dvere pri sedadle vodiča s otvoreným strešným oknom, zaznie varovný zvukový signál pre strešné okno.

Keď dvere zavriete, varovný zvukový signál sa vypne.

Keď zaznie varovný zvukový signál pre strešné okno, opustíte vozidlo až po úplnom zavretí strešného okna.



Upozornenie

- Keď odchádzate od vozidla, skontrolujte, či je strešné okno úplne zavreté. Opustenie vozidla s otvoreným strešným oknom môže viesť k vlámaniu sa do vozidla cez strechu. Aj v prípade dažďa alebo snehu bude vnútro vozidla mokré.

Bezpečnostná funkcia strešného okna

Bezpečnostná funkcia strešného okna má za úlohu otvoriť strešné okno bez zatvorenia, ak rozpozná, že pri automatickom zatváraní strešného okna sa doňho zachytila časť tela alebo nejaký predmet.

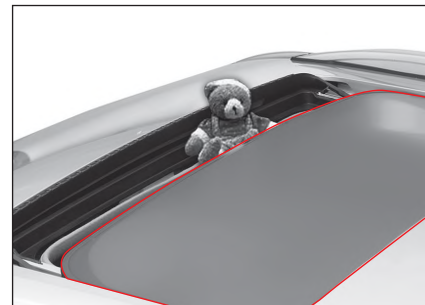

Upozornenie

- Bezpečnostná funkcia strešného okna sa neaktivuje pre poslednú časť strešného okna, ktorá sa má zavrieť.
- Bezpečnostná funkcia strešného okna je len pomocný systém a nenahrádza pozornosť vodiča. Vždy dávajte pozor, pretože táto funkcia nemusí fungovať z dôvodu elektrického zariadenia alebo v iných situáciách.

Resetovanie strešného okna

Prípady vyžadujúce resetovanie strešného okna

- Keď je batéria vybitá, alebo keď je prerušená dodávka elektriny pri otvorení strešného okna.
- Keď sa po jednorazovom stlačení tlačidla strešného okna strešné okno úplne neotvorí alebo nezavrie.
- Keď sa strešné okno odklopí bez zastavenia potom, ako sa zavrie posúvaním.
- Keď sa pri posúvaní alebo odklápaní strešné okno značne zníži vzdialenosť pohybu.
- Keď po stlačení tlačidla strešného okna strešné okno nefunguje, alebo funguje abnormálne.

Resetovanie

Keď je strešné okno odklopené (otvorená zadná časť), potiahnite tlačidlo strešného okna asi 20 sekúnd.

- Asi po 5 sekundách sa ozve kliknutie raz a potom ešte raz asi po 20 sekundách po stlačení tlačidla strešného okna. Strešné okno sa resetuje, keď budete počuť druhé kliknutie.
- Keď po resetovaní jemne stlačíte tlačidlo strešného okna, strešné okno sa automaticky otvorí a opäť zavrie.



Upozornenie

- **Ak po resetovaní strešného okna nefunguje normálne, dajte si vaše vozidlo skontrolovať a vykonať servis v autorizovanom servise.**

Výklopné zadné dvere

Výklopné zadné dvere predstavujú jednotku, ktorá zvyšuje pohodlie pri nakladaní vecí do vozidla alebo vykladaní vecí z vozidla.

Elektricky ovládané výklopné zadné dvere pomáhajú užívateľovi otvoriť a zavrieť výklopné zadné dvere jednoduchým stlačením tlačidla.

Elektricky ovládané výklopné zadné dvere sa automaticky otvoria aj vtedy, keď užívateľ vojde do detekčnej oblasti za výklopnými zadnými dverami.

! Varovanie

- Neodstraňujte podporné tyče manuálne alebo elektricky ovládaných výklopných zadných dverí. Obsahujú zariadenia pod vysokým tlakom, ktoré vás môžu zraniť.
- Nevystavujte manuálne alebo elektricky ovládané výklopné zadné dvere teplu. Teplom sa môžu poškodiť a spôsobiť zranenie.

Otvorenie

- 1 Stlačte tlačidlo otvorenia výklopných zadných dverí na vnútornej strane rúčky výklopných zadných dverí a v ruke držte Smart kľúč.

Výklopné zadné dvere sa otvoria.

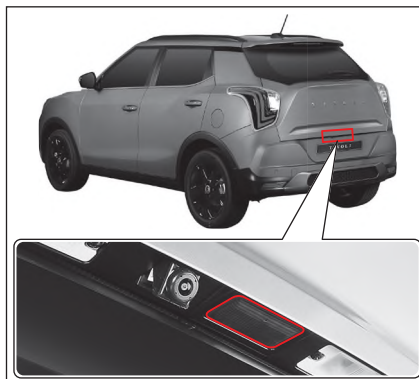

- 2 Vyklapte výklopné zadné dvere.

Poznámka

- Rozsah, v ktorom vedia výklopné zadné dvere rozpoznať Smart kľúč, je približne 1 m.
- Keď stlačíte tlačidlo otvorenia výklopných zadných dverí, odomknú sa len výklopné zadné dvere. Dvere, kapota motora a iné zariadenia zostanú zamknuté.

Zatvorenie

- 1 Chyťte vnútornú rúčku výklopných zadných dverí a potlačte výklopné zadné dvere smerom dolu.



- 2 Zatvorte výklopné zadné dvere jemným stlačením.

! Upozornenie

- Keď sa výklopné zadné dvere otvoria a zavrú a monitorovanie krádeže je vypnuté, systém sa automaticky neprepne do módu monitorovania krádeže. Múd prepnite na mód monitorovania krádeže stlačením tlačidla zamknutia dverí na Smart kľúči.

Poznámka

- Keď sa výklopné zadné dvere otvoria a zavrú v móde monitorovania krádeže, mód sa automaticky vráti do módu monitorovania krádeže. Vtedy zabliká výstražná kontrolka dvakrát a varovný zvukový signál zaznie raz.

Bezpečnostná páka uvoľnenia

Vaše vozidlo je vybavené bezpečnostnou pákou uvoľnenia výklopných zadných dverí v prípade núdze, ktorá sa nachádza na spodnej strane výklopných zadných dverí. Je to pre prípad, ak by niekto náhodou zostal zamknutý v batožinovom priestore.

Výklopné zadné dvere sa dajú otvoriť aj zvnútra.

- 1 Otvorte kryt.



- 2 Ak chcete odomknúť výklopné zadné dvere, potiahnite doprava bezpečnostnú páku uvoľnenia vnútri panela.

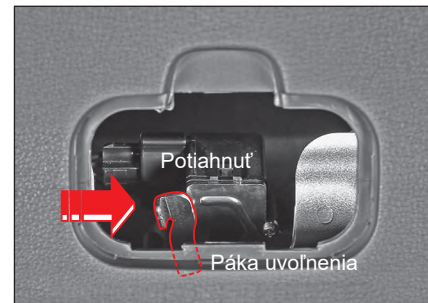

- 3 Výklopné zadné dvere mierne potlačte a otvorte ich.



Varovanie

- Bezpečnostnú páku uvoľnenia výklopných zadných dverí používajte len v prípade núdze.
- Nedovoľte deťom, aby sa hrali v batožinovom priestore. Keď sa použije páka na odomknutie výklopných zadných dverí a výklopné zadné dvere sa náhle otvoria počas jazdy, môže to viesť k vážnej nehode.



Upozornenie

- Dobré sa pozrite, kde sa nachádza bezpečnostná páka uvoľnenia výklopných zadných dverí a ako sa používa v prípade núdze.



Varovanie

- Nejazdite s otvorenými výklopnými zadnými dverami.
 - Výfukový plyn môže prúdiť dovnútra a spôsobiť otravu plynom.
 - Z vozidla môže vypadnúť predmet a spôsobiť nehodu.
 - Výklopné zadné dvere a iné časti vozidla sa môžu poškodiť.
- Ak pôjdete s vozidlom rýchlosťou 4 km/h alebo viac s otvorenými výklopnými zadnými dverami, rozsvieti sa kontrolka otvorených výklopných zadných dverí a varovný zvukový signál zaznie 10 krát. Okamžite choďte s vozidlom na bezpečné miesto a výklopné zadné dvere pevne zavrite.
- Výklopné zadné dvere otvárajte alebo zatvárajte až po zabezpečení bezpečnosti vo vozidle a mimo vozidla. Zabezpečte najmä to, aby sa nezachytila do dverí časť tela cestujúceho alebo blízko stojacej osoby.
- Nedovoľte deťom, aby manipulovali s elektricky ovládanými výklopnými zadnými dverami alebo smart výklopnými zadnými dverami, keď máte pri sebe Smart kľúč. Môže to spôsobiť poškodenie blízko stojacej osoby, predmetu alebo vozidla, atď.

- Neotvárajte výklopné zadné dvere po zaparkovaní alebo zastavení vozidla na svahu. Ak tak urobíte, z vozidla môže vypadnúť predmet a spôsobiť užívateľovi zranenie.
- Keď zatvárate výklopné zadné dvere, tieto sa môžu náhle zavrieť v dôsledku svojej hmotnosti a iných vonkajších faktorov. Pri zatváraní výklopných zadných dverí dávajte pozor, aby ste zabránili zraneniu.

Kapota motora

Otvorenie kapoty motora

- 1 Potiahnite páčku na otvorenie kapoty motora (1), ktorá sa nachádza na spodnej ľavej strane pred sedadlom vodiča.

Kapota motora sa mierne otvorí.

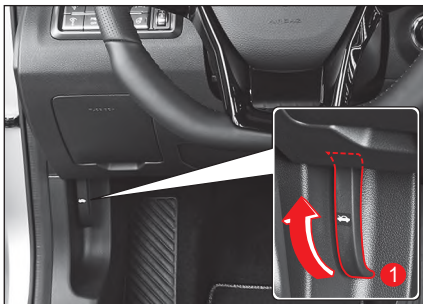

- 2 Mierne zdvihnite kapotu motora, potlačte bezpečnostnú páčku na otvorenie kapoty motora (2) a kapotu motora úplne otvorte.

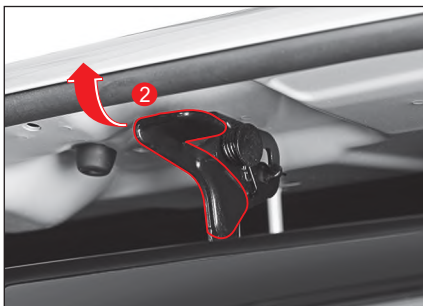

- 3 Podržte kapotu motora otvorenú jednou rukou, chyťte mäkký chránič (3) na opornej tyči a vyťahnite tyč zo svorky (4) smerom doprava (v smere šípky).



! Varovanie

- Aby ste sa nepopálili, na opornej tyči vždy chyťte mäkký chránič.

- 4 Vložte voľný koniec tyče do štrbiny (5), aby tyč bezpečne držala kapotu.



! Upozornenie

- Netraďte panelom kapoty motora rukou, ani nezatvárate kapotu motora násilne, keď je tyč opevnená v štrbine. Panel kapoty motora sa môže poškodiť.

Zatvorenie kapoty motora

Kontrola pred zavretím kapoty motora

- Ubezpečte sa, že všetky uzávery otvorov v priestore motora sú zavreté.
- Skontrolujte, či v priestore motora neostali nepotrebné predmety, ako napr. rukavice alebo nástroje.

Zatvorenie kapoty motora

- 1 Podržte kapotu motora otvorenú jednou rukou a vytiahnite tyč zo štrbiny.
- 2 Vložte tyč späť do svorky.
- 3 Sklopte kapotu motora asi o 30 cm a uvoľnite ruku. Kapota motora sa sama zavrie svojou hmotnosťou.
- 4 Presvedčte si, či je kapota motora bezpečne zavretá.

! Upozornenie



Pred zavretím kapoty sa presvedčte, či je tyč pevne upevnená vo svorke.

! Varovanie

- Kapotu motora otvárajte až po zastavení motora. Ak potrebujete vykonať kontrolu a servis s naštartovaným motorom, dávajte si dobrý pozor, aby vás nezranili rotujúce časti v priestore motora.
- Kapotu motora kontrolujte na mieste, kde nefúka vietor. Ak sa kapota motora pri vetre zavrie, môže vám spôsobiť zranenie.
- Pri zatváraní kapoty motora dávajte pozor, aby sa vám pod kapotou nezachytili časti vášho tela ako napr. prsty.
- Pred jazdou sa presvedčte, či je kapota motora úplne zavretá. Ak pôjdete s vozidlom s otvorenou kapotou, vozidlo sa môže poškodiť a kapota môže zablokovať vodičovi výhľad, čo môže spôsobiť vážnu nehodu.

Otvor pre palivo

Otvorenie otvoru pre palivo

Kryt otvoru pre palivo možno otvoriť len vtedy, keď sú všetky dvere odomknuté.

- 1 Zaradíte riadiacu páku do polohy P (parkovanie).
- 2 Zatiahnete parkovaciu (ručnú) brzdou.
- 3 Vypnite motor.
- 4 V prípade vozidiel s benzínovým motorom otvorte otvor palivovej nádrže potiahnutím uvoľňovacej páčky na dolnej ľavej strane pred sedadlom vodiča.



- 5 Úplne otvorte kryt palivovej nádrže jeho potiahnutím v smere šípky.



- 6 Otvorte uzáver palivovej nádrže otáčaním proti smeru hodinových ručičiek.



- 7 Zaveste uzáver palivovej nádrže do držiaka na zadnej strane krytu.

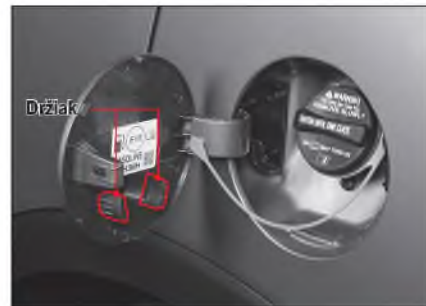

! Varovanie

- Uzáver palivovej nádrže otvárajte opatrne, pretože palivo môže byť pod tlakom. Ak budete počuť zvuk unikania paliva alebo syčanie, počkajte, kým tento zvuk neprestane a potom skúste otvoriť uzáver. Ak tak neurobíte, palivo môže vystreknúť a spôsobiť vážne zranenie.
- Keď sa dotknete uzáveru palivovej nádrže alebo čerpadla plynu, najprv sa dotknite kovovej časti, ktorá je čo najďalej od otvoru palivovej nádrže, aby ste najprv vybili statickú elektrinu. Inak môže statická elektrina spôsobiť požiar.

Zatvorenie otvoru pre palivo

- 1 Zatvorte uzáver palivovej nádrže otáčaním v smere hodinových ručičiek, kým nebudete počuť kliknutie.
- 2 Zatvorte kryt palivovej nádrže potlačením stredného okraja krytu palivovej nádrže.

Informácie – Palivový štítok

• TYP PALIVA - BENZÍN



Tvar pre typ paliva – benzín je kruh („E“ znamená špecifické bio-komponenty prítomné v benzíne).

Varovanie

- Palivo doplňajte až po vypnutí motora. V opačnom prípade sa môžu palivové výpary vznietiť z iskry, ktorá vychádza z elektrického zariadenia pri naštartovaní motora, čo môže spôsobiť vážny požiar.
- Počas dopĺňania paliva odstráňte akékoľvek horľavé látky, ako napr. zapálenú cigaretu alebo zapaľovač. Inak to môže spôsobiť vážny požiar.
- Nevykonávajte žiadnu činnosť, ktorá môže vygenerovať statickú elektrinu, ako napr. vchádzanie a vychádzanie z vozidla počas dopĺňania paliva. Inak môže statická elektrina spôsobiť vážny požiar.
- Ak potrebujete natankovať palivo do prenosného kontajnera, položte kontajner na zem. Ak budete kontajner doplňovať na streche alebo vnútri vozidla, statická elektrina môže spôsobiť vážny požiar.

- Pred natankovaním paliva sa presvedčte, aký typ paliva používate. Ak natankujete do vozidla benzín alebo naftu nesprávne, palivový systém a iné systémy vozidla môžu byť vážne poškodené.
- Nepoužívajte palivo, ktoré obsahuje veľa vlhkosti, nesprávne palivo ani aditíva. Môže to značne poškodiť palivový systém a systém výfukového plynu vozidla.
- Palivo doplňajte len dovtedy, kým sa hubica čerpacej hadice automaticky nevypne. Ak budete palivo doplňovať aj ďalej, pretečie a môže spôsobiť požiar a poškodiť karosériu vozidla.
- Pri čerpacej stanici nepoužívajte mobilný telefón. Môže to spôsobiť požiar v dôsledku elektromagnetickej vlny alebo prúdu z mobilného telefónu.
- Ak počas tankovania vznikne požiar, okamžite odíďte ďaleko od vozidla. Potom vykonajte príslušné opatrenia a požiar ohláste.

Upozornenie

- Dávajte pozor, aby sa palivo nedostalo do kontaktu s karosériou vozidla, pretože môže poškodiť povrchový náter.
- Ak musíte vymeniť uzáver palivovej nádrže, použite len originál uzáver.

Vonkajšie svetlá/žiarovky

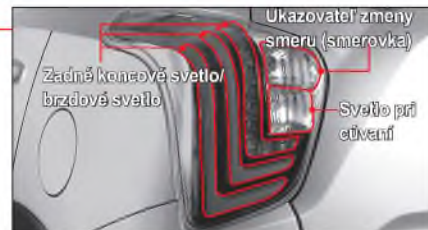
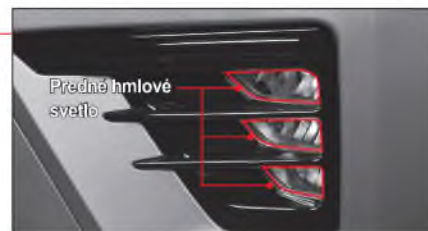

Spínač svetla

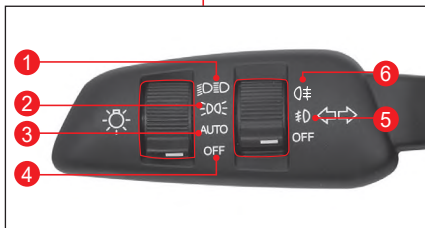

- 1 Predné svetlo (stretávacie a diaľkové)
- 2 Predné svetlo (parkovacie) a zadné svetlo
- 3 Funkcia automatického osvetlenia
- 4 Vypnutie všetkých svetiel
- 5 Predné hmlové svetlo
- 6 Zadné hmlové svetlo

Zapnutie predného svetla

Diaľkové svetlo a stretávacie svetlo sa zapne spolu s denným svetlom, zadným svetlom, osvetlením evidenčného čísla, predným hmlovým svetlom (v polohe ON) a inými interiérovými svetlami.

Zapnutie zadného svetla

Parkovacie svetlo sa zapne spolu s denným svetlom, zadným svetlom, osvetlením evidenčného čísla, predným hmlovým svetlom (v polohe ON) a inými interiérovými svetlami.

Aktivácia automatickej funkcie svetiel*

Predné svetlo a zadné svetlo sa zapnú alebo vypnú automaticky podľa množstva slnečného svetla, ktoré prijíma automaticky senzor svetla.

Zapnutie Asistenta predných diaľkových svetiel (HBA)

Ak stlačíte spínač svetla v smere prístrojového panela, keď je spínač svetla v polohe AUTO, aktivuje sa HBA.

 Vid' „Asistent predných svetiel (HBA)“ (str. 3 – 35)

Vypnutie všetkých svetiel

Všetky svetlá sa vypnú.

Poznámka

- U vozidiel bez automatického svetla a hmlového svetla nemá spínač svetla zodpovedajúcu funkciu.

Zapnutie predného hmlového svetla*

Keď dáte spínač svetla do polohy  (predné hmlové svetlo) a predné svetlo alebo zadné svetlo je zapnuté, predné hmlové svetlo sa zapne.

Zapnutie zadného hmlového svetla*

Keď sú zapnuté predné svetlá a otočíte spínač do polohy , zadné hmlové svetlá sa zapnú a spínač sa vráti späť do polohy predného hmlového svetla. Zadné a predné hmlové svetlo sa zapnú zároveň.

Ak ho znova otočíte, zadné hmlové svetlo sa vypne.

Vypnutie hmlového svetla*

Hmlové svetlo sa vypne.

Zapnutie/vypnutie ľavej/pravej smerovky



- Keď potlačíte spínač svetla smerom dole (1), bude blikať ľavá smerovka. Bude blikať aj signál zmeny smeru na prístrojovom paneli.
- Keď potlačíte spínač svetla smerom hore (2), bude blikať pravá smerovka. Bude blikať aj signál zmeny smeru na prístrojovom paneli.

Zapnutie/vypnutie diaľkových svetiel



- Keď potlačíte spínač svetla smerom k prístrojovému panelu a uvoľníte ho so zapnutými stretávacími svetlami, diaľkové svetlá sa zapnú. Zároveň sa rozsvieti aj indikátor diaľkových svetiel na prístrojovom paneli.
- Keď potiahnete spínač svetla smerom k vodičovi a uvoľníte ho so zapnutými diaľkovými svetlami, diaľkové svetlá sa vypnú.

Varovanie

- Keď sa k vám blíži vozidlo, alebo keď je nejaké vozidlo pred vami, diaľkové svetlá nezapínajte. Diaľkové svetlá môžu zablokovať výhľad iných vodičov a spôsobiť nehodu.

Zapnutie diaľkových svetiel a stretávacieho svetla zároveň (svetlo pri prechádzaní)



Diaľkové svetlá a stretávacie svetlá sa zapnú zároveň, keď potiahnete spínač svetla smerom k vodičovi.

Poznámka

- Táto funkcia pracuje bez ohľadu na polohu spínača svetla.

Výstražné svetlo varovania

Výstražné svetlá svietia nato, aby varovali iné vozidlá v prípade núdzovej situácie a aby zabránili nehode.

- Keď stlačíte spínač výstražných svetiel, budú blikať všetky ukazovatele smeru.
- Keď opäť stlačíte spínač výstražných svetiel, výstražné svetlá zhasnú.

 Viď „Signál núdzového zastavenia (ESS)“ (str. 4-118)

Upozornenie

- **Nemajte výstražné svetlo varovania zapnuté po dlhý čas pri nenaštartovanom motore. Môže to zmiasť vodičov iných vozidiel a vybiť batériu.**

Poznámka

- Výstražné svetlo varovania funguje bez ohľadu na polohu spínača ŠTART/STOP.
- Keď je zapnuté výstražné svetlo varovania, ukazovateľ zmeny smeru (smerovka) nefunguje samostatne.



Úprava uhla predného svetla



Predný a zadný sklon vozidla sa môžu meniť v závislosti od počtu cestujúcich, hmotnosti a ťažiska batožiny.

V takomto prípade môžete upraviť uhol predného svetla, aby ste si zabezpečili dobrú viditeľnosť v noci a neoslňovali prichádzajúce vozidlo alebo vozidlo pred vami silným svetlom z predných svetiel.

Úrovne úpravy uhla predného svetla

Uhol predného svetla možno nastaviť v 4 úrovniach (úroveň 0~3) podľa predného a zadného sklonu vozidla.

- Keď je vozidlo naklonené dopredu, otočte otočným ovládačom na úpravu uhla predného svetla smerom dole (smer úrovne 0). Predné svetlo bude svietiť vyššie.
- Keď je vozidlo naklonené dozadu, otočte otočným ovládačom na úpravu uhla predného svetla smerom hore (smer úrovne 3). Predné svetlo bude svietiť nižšie.

Štandard úpravy uhla pre predné svetlo

	Počet cestujúcich a náklad
Úroveň 0 	<ul style="list-style-type: none">• 1~2 cestujúci (bežná jazda)
Úroveň 1 	<ul style="list-style-type: none">• 1~2 cestujúci a batožina (cca. 90 kg)• 4~5 cestujúcich
Úroveň 2 	<ul style="list-style-type: none">• 4~5 cestujúcich a batožina (cca. 100 kg)
Úroveň 3 	<ul style="list-style-type: none">• 1 cestujúci a batožina (cca. 400 kg)



Varovanie

- Začnite jazdu s vozidlom až po úprave uhla predných svetiel podľa počtu cestujúcich, hmotnosti a ťažiska batožiny. Ak tak neurobíte, môže to spôsobiť nehodu.
 - Nikdy nejazdite s vozidlom v niektorom z nasledovných prípadov, ktoré sú mimo štandardu úpravy uhla pre predné svetlo.
 - Jazda s vozidlom na úrovni 3, ak sú podmienky na úrovni 0 (uhol predných svetiel je znížený): Vodičovi trvá dlhšie rozpoznať núdzovú situáciu na ceste pred ním.
 - Jazda s vozidlom na úrovni 0, ak sú podmienky na úrovni 3 (uhol predných svetiel je zvýšený): Bráni to výhľadu vodiča oproti idúceho vozidla alebo vozidla vpredu.
- V takomto prípade to môže brániť bezpečnej jazde a spôsobiť vážnu nehodu.**

Denné svetlo (DRL)*

DRL sa zapne automaticky aj počas dňa, čo vám umožní ľahko rozpoznať vozidlo.



Kedy sa denné svetlo zapne

- Ak spínač zadného svetla, predného hmlového svetla a predného svetla nie je zapnutý a spínač ŠTART/STOP je v polohe ON (bez ohľadu na to, či je motor naštartovaný alebo nie).

Poznámka

- Keď sa zapne DRL, zároveň sa zapne aj zadné svetlo.
- Pre DRL aj pre zadné svetlo sa používa rovnaká žiarovka, ale DRL svieti jasnejšie.

V prípade vypnutia DRL

- Keď je spínač ŠTART/STOP v polohe ACC alebo ON.
- Keď zapnete predné svetlo, alebo keď sa predné svetlo zapne pri funkcii automatického svetla.
- Keď zapnete predné hmlové svetlo.
- Keď zatiahnete parkovaciu (ručnú) brzdú (EPB alebo ručná parkovacia brzda) pri rýchlosti vozidla 3 km/h alebo menej (spínač AUTO HOLD je vypnutý).

Asistent diaľkových svetiel (HBA)*

Funkciou HBA je riadiť diaľkové svetlo tak, aby nebránilo výhľadu vodiča oproti idúcemu vozidlu alebo vozidlu vpredu silným osvetlením z diaľkových svetiel.

HBA detekuje situáciu senzorom umiestneným na vrchu predného skla vozidla (modul prednej kamery) a automaticky vypne alebo zapne diaľkové svetlá.

Nastavenie HBA

- 1 Otočte spínač svetiel do polohy AUTO.



- 2 Potlačte spínač svetla v smere prístrojového panela a uvoľnite ho.



- Keď sa aktivuje funkcia HBA, rozsvieti sa indikátor HBA.



Indikátor HBA

V prípade zapnutia diaľkových svetiel

V nasledovných situáciách, keď je funkcia HBA aktivovaná, zapnú sa diaľkové svetlá.

- Keď je rýchlosť vozidla 35 km/h alebo viac.
- Keď je okolie tmavé a detekuje sa ako noc.
- Keď nie je detekované vozidlo prichádzajúce oproti alebo vozidlo vpredu.

Keď sa zapnú svetlá automaticky, zapne sa aj indikátor HBA spolu s indikátorom diaľkových svetiel.



Indikátor HBA



Indikátor diaľkových svetiel

V prípade vypnutia diaľkových svetiel

Diaľkové svetlá sa vypnú v nasledovných prípadoch.

- Keď sa detekuje predné svetlo vozidla prichádzajúceho oproti (vrátane bicykla alebo motocykla).
- Keď sa detekuje zadné svetlo vozidla (vrátane bicykla alebo motocykla) idúceho vpredu.
- Keď je okolie osvetlené pouličnými lampami alebo inými zdrojmi svetla pri ceste.
- Keď sa detekuje svetelný zdroj tunela.
- Keď spínač svetla nie je v polohe AUTO.
- Keď je funkcia HBA deaktivovaná.
- Keď je rýchlosť vozidla menej ako 35 km/h.

Poznámka

- Keď sa diaľkové svetlá vypnú a potom znova automaticky zapnú, môže to byť s omeškaním niekoľko sekúnd.

Fungovanie spínača svetiel

Podrobné fungovanie spínača svetla s nastavenou a aktivovanou funkciou HBA je nasledovné:

- Keď potlačíte spínač svetla v smere prístrojového panela s nastavenou a aktivovanou funkciou HBA, zapnú sa diaľkové svetlá a nastavenie HBA sa zruší.
- Keď potiahnete spínač svetla smerom k vodičovi s nastavenou funkciou HBA, zapnú sa diaľkové svetlá a nastavenie HBA bude trvať dovtedy, kým budete držať spínač svetla.
- Keď potiahnete spínač svetla smerom k vodičovi s aktivovanou funkciou HBA, diaľkové svetlá sa vypnú a nastavenie HBA sa zruší.
- Keď otočíte spínač svetla do inej polohy, než je poloha AUTO, nastavenie HBA sa zruší.



Upozornenie

V nasledovných prípadoch nemusí HBA fungovať normálne.

- Keď je predné sklo vozidla poškodené alebo znečistené prachom, rosou, hmlou, nálepkou, snehom, atď.
- Keď je svetlo oproti idúceho vozidla alebo vozidla vpredu poškodené.
- Keď je oproti idúce vozidlo alebo vozidlo vpredu mimo predného pohľadu.
- Keď je vozidlo prichádzajúce oproti alebo vozidlo vpredu rozpoznané len čiastočne na križovatke alebo na ceste so zákrutou.
- Keď je vpredu zdroj svetla, ktorý je podobný svetlu vozidla alebo reflektor.
- Keď je v stavebnej oblasti svetelný zdroj alebo reflektor, atď.

Svetlo príchodu domov/pobytu doma

Svetlo príchodu domov/pobytu doma je funkcia, ktorá automaticky zapne predné svetlá, keď vozidlo prichádza do tmavého priestoru, alebo odchádza z tmavého priestoru, čo zvyšuje bezpečnosť a pohodlie.

Nastavenie svetla príchodu domov/pobytu doma

- **Supervizorový typ**

Zvoľte **Nastavenie vozidla** → **Svetlo** →

Nastavenie času svetla príchodu domov alebo / pobytu doma (čas, kedy sa má svetlo zapnúť) v  (užívateľské nastavenia) na prístrojovom paneli.

(Vypnúť, 10 sek., 20 sek. a 30 sek.)

- **Štandardný typ**

Zvoľte **Svetlo** → **Nastavenie času svetla príchodu domov alebo / pobytu doma** (čas, kedy sa má svetlo zapnúť) v  (užívateľské nastavenia) na prístrojovom paneli.

(Vypnúť, 10 sek., 20 sek. a 30 sek.)

Fungovanie svetla príchodu domov

- Keď vypnete motor a predné svetlá (stretávacie svetlá) sú zapnuté, predné svetlá (stretávacie svetlá) zostanú zapnuté počas nastavenej doby.
- Keď od zavretia všetkých dverí a výklopných zadných dverí uplynie určitý čas, predné svetlá (stretávacie svetlá) sa vypnú.

Poznámka
<ul style="list-style-type: none">• Keď zostanú dvere alebo výklopné zadné dvere otvorené počas nastaveného času po vypnutí motora, predné svetlá (stretávacie svetlá) sa vypnú po 3 minútach.• Keď otvoríte a zavriete dvere alebo výklopné zadné dvere počas nastaveného času po vypnutí motora, predné svetlá (stretávacie svetlá) zostanú zapnuté po nastavený čas a potom sa vypnú.• Keď otočíte spínač Automatické svetlo a predné svetlá (stretávacie svetlá) do polohy OFF, predné svetlá (stretávacie svetlá) sa vypnú okamžite.

Fungovanie svetla pobytu doma

- Keď zrušíte mód ochrany proti krádeži stlačením tlačidla odomknutia dverí na Smart kľúči alebo na spínači rúčky dverí, predné svetlá (stretávacie svetlá) zostanú zapnuté po nastavený čas.
- Po uplynutí nastaveného času sa predné svetlá (stretávacie svetlá) vypnú.

Poznámka
<ul style="list-style-type: none">• Keď stlačíte tlačidlo zamknutia dverí na Smart kľúči a svetlo pobytu doma je zapnuté, predné svetlá (stretávacie svetlá) sa vypnú a vozidlo zapne mód ochrany proti krádeži.• Keď otočíte spínač ŠTART/STOP do polohy ON a svetlo pobytu doma je zapnuté, predné svetlá (stretávacie svetlá) sa vypnú okamžite.

Funkcia automatického svetla*

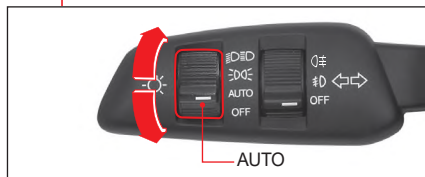

Funkcia automatického svetla je funkcia, ktorá detekuje objem slnečného svetla prechádzajúceho cez senzor a automaticky zapína alebo vypína predné svetlo a zadné svetlo.

- Funkcia automatického svetla sa aktivuje vtedy, keď je spínač svetla v polohe AUTO.

Senzor automatického svetla



Senzor automatického svetla je integrovaný so senzorom dažďa.



Upozornenie

- Ak senzor automatického svetla potrasiete alebo naňho vyviniete tlak, automatické svetlo môže fungovať chybné.
- Nečistite senzor automatického svetla čistidlami ako je napr. vosk, atď. Funkcia automatického svetla môže fungovať chybné.
- Ak dáte na predné sklo komerčne predávané fólie, funkcia automatického svetla môže fungovať chybné.
- Ak pri jazde na ceste s nerovným povrchom vozidlo značne vibruje, funkcia automatického svetla môže fungovať chybné.

- Moment vypnutia a zapnutia svetla sa môže meniť podľa klimatických podmienok, ako je hmla, sneh a dážď a podľa okolitého prostredia.
- Keď zmeníte spínač svetla do polohy AUTO alebo z polohy AUTO do inej polohy, svetlá vo vozidle, zadné svetlá a predné svetlá môžu momentálne zablikať. Toto je normálny jav, ktorý rozpoznáva stav automatického svetla.
- Keď prechádzate cez tmavé miesto ako napr. tunel, nespoliehajte sa na funkciu automatického svetla a manuálne zapnite predné svetlá.
- Pri východe a západe slnka používajte funkciu automatického svetla pre predné svetlá a zadné svetlá len obmedzene. Vo všeobecnosti zapínajte predné svetlá a zadné svetlá manuálne.
- Funkciu automatického svetla pre predné svetlá a zadné svetlá nepoužívajte počas zamračeného dňa. Svetlá zapínajte manuálne.

Interiérové svetlo

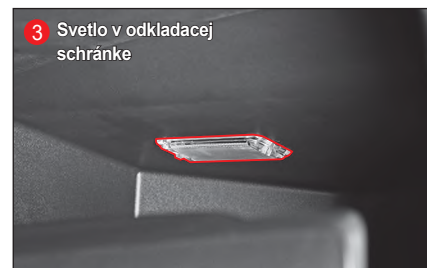
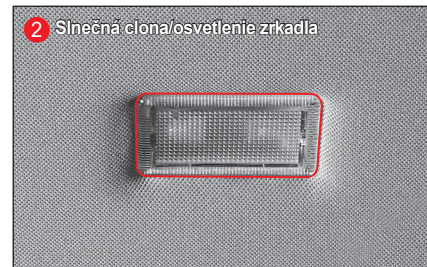
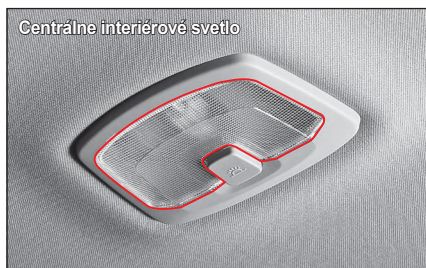

3

Predné stropné osvetlenie (konzola nad hlavou)



- 1 Spínač bodového svetla pri sedadle vodiča
- 2 Spínač bodového svetla pri prednom sedadle cestujúceho
- 3 Spínač spojenia dverí
- 4 Spínač SOS
- 5 Spínač testovacieho hovoru (len v Rusku)

Varovanie

- Keď jazdíte v noci alebo v tmavom priestore, nepoužívajte interiérové svetlo. Osvetlenie z interiérového svetla môže zhoršiť predný výhľad vodiča, čo môže spôsobiť nehodu.

Poznámka

- Keď interiérové svetlo zostane svietiť aj po vypnutí motora, automaticky sa vypne po cca. 10 minútach, aby sa nevybila batéria.

Spínač bodového svetla pri sedadle vodiča

Keď stlačíte spínač (1), zapne sa predné svetlo pri sedadle vodiča.

Spínač bodového svetla pri prednom sedadle cestujúceho

Keď stlačíte spínač (2), zapne sa predné svetlo pri sedadle cestujúceho.

Spínač spojenia dverí

Keď otvoríte dvere stlačením spínača (3), zapne sa predné interiérové svetlo a centrálné interiérové svetlo a keď zavriete dvere, tieto svetlá sa vypnú.

Spínač SOS*

V prípade núdze stlačte spínač (4) a spojte sa s kontaktnou osobou PSAP (Public Safety Answering Point). Po nadviazaní spojenia opíšte núdzovú situáciu.

Upozornenie

- Tento spínač nepoužívajte, ak nejde o núdzovú situáciu. Môže to spôsobiť to, že iné núdzové situácie nebudú vybavené riadne.

Spínač testovacieho hovoru (len v Rusku)*

Použite spínač testovacieho hovoru (5), aby ste otestovali jeho fungovanie po oprave alebo výmene systému.

Upozornenie

- Vodič by nemal používať tento spínač nezodpovedne. Keď vodič stlačí tento spínač, prepne sa hovor do Testovacieho centra.

Funkcia spojenia medzi Smart/Rekes kľúčom a predným stropným osvetlením

Keď odomknete dvere Smart kľúčom/Rekes kľúčom, pričom spínač spojenia predného interiérového svetla je stlačený, interiérové svetlá pri sedadle vodiča a pri prednom sedadle cestujúceho sa zapnú po 30 sekundách.

Ak vtedy zamknete dvere stlačením tlačidla zamknutia dverí na Smart kľúči/Rekes kľúči, interiérové svetlá pri sedadle vodiča a pri prednom sedadle cestujúceho sa okamžite vypnú.



Upozornenie

- **Nenechávajte dvere dlho otvorené, keď je interiérové svetlo spojené s dverami, ani neopúšťajte vozidlo, keď je interiérové svetlo zapnuté. Ak interiérové svetlo bude svietiť po dlhý čas, môže sa vybiť batéria.**

Centrálné interiérové svetlo

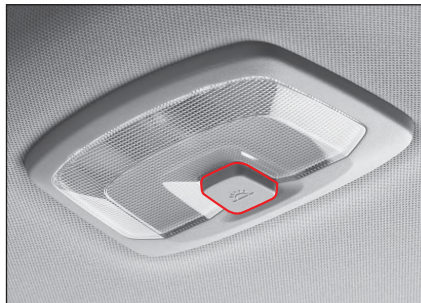

- Keď chcete zapnúť centrálné interiérové svetlo, stlačte príslušný spínač a ak ho chcete vypnúť, opäť stlačte spínač.

Svetlo sa však rozsvieti, keď otvoríte dvere stlačením spínača odomknutia dverí (predné interiérové svetlo), aj keď je spínač v polohe OFF.



Upozornenie

- **Neotvárajte dvere na dlhý čas so stlačeným spínačom spojenia dverí. Ak bude centrálné interiérové svetlo/svetlo v batožinovom priestore svietiť dlhý čas, môže sa vybiť batéria.**
- **Nenechávajte výklopné zadné dvere neúplne zavreté po dlhý čas. Ak bude centrálné interiérové svetlo/svetlo v batožinovom priestore svietiť dlhý čas, môže sa vybiť batéria.**

Svetlo v batožinovom priestore



- Keď otvoríte výklopné zadné dvere, rozsvieti sa svetlo v batožinovom priestore a po ich zavretí svetlo zhasne.



Upozornenie

- **Ak výklopné zadné dvere nebudú úplne zavreté, alebo ak bude svetlo v batožinovom priestore svietiť po dlhý čas, môže sa vybiť batéria.**

Svetlo slnečnej clony/zrkadla



Keď potlačíte slnečnú clonu smerom dole a otvoríte kryt zrkadla, zapne sa svetlo.

Keď zatvoríte kryt zrkadla, svetlo zhasne.



Upozornenie

- Po použití zrkadla na slnečnej clone kryt zavrite. Ak tak neurobíte, svetlo slnečnej clony bude naďalej svietiť a môže vybit' batériu. Otvorený kryt zrkadla môže spôsobiť aj zranenie.

Poznámka

- Keď potlačíte slnečnú clonu smerom dole a použijete ju ako ochranu pred slnkom, môžete upraviť polohu slnečnej clony.

E-call (núdzový hovor)* (Rusko: ERA-GLONASS)

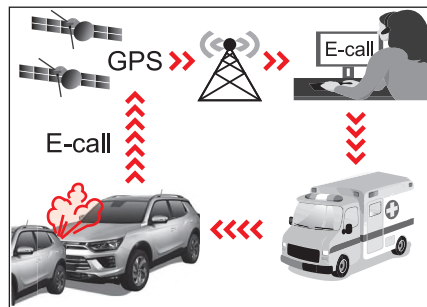
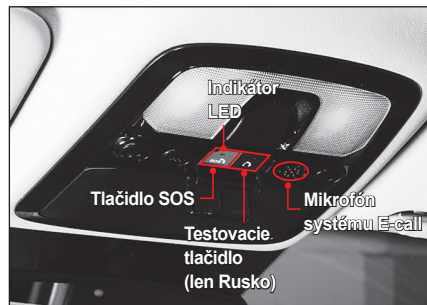

1. Prišlo k nehode
2. Bezdrôtová sieť
3. Operátor - Call center (PSAP)
4. Núdzové centrum

E-call je systém, ktorý minimalizuje nehody tým, že automaticky alebo manuálne prenáša príslušné informácie najbližšiemu riadiacemu centru, takže v prípade dopravnej nehody alebo núdzovej situácie možno vykonať okamžité úkony.

- Tlačidlo SOS: po stlačení tohto tlačidla vodičom alebo spolujazdcom sa uskutoční núdzové volanie asistentovi v službe PSAP.
- Testovacie tlačidlo (len Rusko): Toto tlačidlo sa používa na kontrolu fungovania systému. Vodič by nemal stláčať testovacie tlačidlo bezdôvodne, aby aktivoval testovací mód.

Poznámka

- Testovacie tlačidlo je tlačidlo, ktoré spúšťa testovací mód, ktorý používajú len odborníci v autorizovanom servis SsangYong na kontrolu fungovania systému.
- Indikátor LED: Keď zapnete zapaľovanie, červené a zelené svetlo LED bude svietiť 3 sekundy. Potom, počas normálnej prevádzky, toto svetlo zhasne.
V prípade, ak je v systéme chyba, rozsvieti sa alebo bude blikať červené svetlo LED.

Upozornenie

- Ak počas normálnej prevádzky červené svetlo LED stále svieti, môže to znamenať chybu v systéme E-call.
- Okamžite sa skontaktujte s najbližším autorizovaným predajcom SsangYong, aby ste zistili, či je systém E-call chybný alebo nie.
- Inak negarantujeme normálne fungovanie systému E-call. Vodič vozidla zodpovedá za následky nedodržania uvedených inštrukcií.

Ako používať systém E-call

Mód AutoCall



Zariadenie ERA-GLONASS (E-call) automaticky prepojí núdzový hovor jednej dispečerskej služby za účelom včasnej realizácie záchranných operácií v prípade nehody vozidla.

Pre včasné poskytnutie pomoci a podpory systém ERA-GLONASS (E-call) automaticky prenáša údaje o dopravnej nehode jednej dispečerskej službe.

V takomto prípade nemožno núdzový hovor ukončiť stlačením tlačidla SOS a systém ERA-GLONASS (E-call) zostane pripojený až dovtedy kým operátor Jednotnej kontrolnej služby, ktorá prijala hovor, núdzový hovor neukončí.

Poznámka

- V prípade nehody s minimálnou škodou systém ERA-GLONASS (E-call) nemusí automaticky spojiť núdzový hovor. V takomto prípade je možné uskutočniť núdzový hovor v manuálnom móde stlačením tlačidla SOS.

Poznámka

- Systém nebude fungovať, ak na danom mieste nie je pokrytie mobilnou komunikačnou sieťou a ak tam nie je signál GPS a GLONASS. (V prípade EÚ: Galileo).

Manuálny mód



Vodič/cestujúci môže uskutočniť núdzový hovor do jednej dispečerskej služby manuálne stlačením tlačidla SOS, ktorým sa volajú pohotovostné služby.

Hovor pohotovostnej služby s použitím systému ERA-GLONASS možno zrušiť opätovným stlačením tlačidla SOS len pred spojením s operátorom jednej dispečerskej služby. (Rusko)

Hovor pohotovostnej služby s použitím systému E-call možno zrušiť opätovným stlačením tlačidla SOS počas 3 sekúnd. (EÚ)

Po aktivovaní núdzového hovoru v manuálnom móde pre systém včasnej pomoci a podpory systém ERA-GLONASS (E-call) prenáša údaje o dopravnej nehode / inej nehode operátorovi jednej dispečerskej služby počas hovoru stlačením tlačidla SOS.

- Zastavte vaše vozidlo na bezpečnom mieste.
- Otvorte kryt tlačidla E-call.
- Stlačte tlačidlo SOS. (Do mobilnej siete sa zaregistruje minimálny súbor údajov o vozidle a jeho polohe.)
- Hovor sa prepojí operátorovi v centre pre núdzové hovory.
- EÚ: MSD (Minimálny súbor údajov) sa zašle pred vykonaním núdzového hovoru, nie potom.
- Rusko: MSD (Minimálny súbor údajov) sa zašle pred vykonaním núdzového hovoru, nie potom.
- EÚ: V prípade manuálneho núdzového hovoru ho môžete zrušiť do 3 sekúnd po stlačení tlačidla.
- Rusko: Hovor môžete zrušiť pred jeho pripojením.

Testovací mód

- Rusko: Ak ste vymenili a skontrolovali systém E-call, na aktiváciu režimu testovania SOS môžete použiť testovacie tlačidlo.

Vodič by nemal stláčať testovacie tlačidlo bezdôvodne, aby aktivoval testovací mód.

Vo vašom vozidle je nainštalované technické zariadenie na kontrolu ERA-GLONASS. Aby ste zabránili strachu z chybných signálov a chybe v zariadení, je potrebné pravidelne kontrolovať zariadenie ERA-GLONASS nainštalované vo vozidle – kontrola mobilných telefónov je vyhradená výlučne autorizovanému personálu v servise v súlade s týmto manuálom (alebo umožnením interfejsu užívateľského testovania). Mód kontroly zariadenia ERA-GLONASS sa spustí stlačením tlačidla „Testovacie tlačidlo“. Testovací mód sa začne hlasovou službou na overenie fungovania zariadenia ERA-GLONASS. Počas testu fungovania zariadenia ERA-GLONASS bude svietiť červené a zelené svetlo LED. Na deaktiváciu verifikačného módu počas hlasovej služby nie je potrebné opätovne stlačiť testovacie tlačidlo SOS.



- EÚ: Ak ste vymenili a skontrolovali systém E-call, na aktiváciu režimu testovania SOS môžete použiť skenovací nástroj.

Núdzové volanie nemožno zrušiť v nasledujúcich situáciách:

- Núdzové volanie sa uskutoční automaticky signálom nárazu z jednotky airbagu (to sa ukončí, keď operátor v E-call centre ukončí hovor)
- Keď po spojení manuálneho núdzového hovoru uskutočneného stlačením tlačidla SOS uplynuli 3 sekundy (v EÚ)
- Operátor v centre pre núdzové hovory odpovie na hovor v prípade manuálneho núdzového hovoru uskutočneného stlačením tlačidla SOS

Životnosť batérie jednotky E-call je 3 roky.

Poznámka

- **Batéria systému ERA-GLONASS (E-call) poskytuje energiu na jednu hodinu v prípade, ak je hlavná dodávka energie vo vozidle vypnutá v dôsledku nehody alebo v núdzovej situácii.**

Poznámka (len Rusko)

- **Počas prevádzky vozidiel dodaných spoločnosťou KG Mobility (komerčný názov Tivoli) na území Euroázijskej hospodárskej únie (EAEU), vrátane územia Ruskej federácie, s nainštalovanými modulmi UNIT ASSY- ECALL, ktoré obsahujú multichip SIM/chip eUICC, je inštalácia ďalších profilov zakázaná. V takomto prípade bude zablokovaný paketový prenos v týchto vozidlách.**

Varovanie

Ak zostanete vo vozidle aj v prípade stlačenia tlačidla SOS v núdzovej situácii, môže to byť nebezpečné v nasledovných prípadoch:

- Ak vnútri vozidlo alebo vonku uvidíte dym, napr. požiar v prípade nehody.
- Vozidlo sa nachádza v nebezpečnej časti cesty.
- Vozidlo nie je viditeľné, alebo je len ťažko viditeľné pre ostatných užívateľov cesty, najmä za tmy alebo v podmienkach slabej viditeľnosti.

Existuje riziko nehody a zranenia. V takejto situácii alebo v podobnej situácii okamžite opustite vozidlo čo najskôr, ako je to bezpečné. Choďte na bezpečné miesto spolu s ostatnými cestujúcimi. V takejto situácii zabezpečte vozidlo v súlade s miestnymi predpismi, napr. použite vystražný trojuholník.

Poznámka

1. Náš systém E-call poskytuje službu núdzového volania na číslo 112 a zodpovedá Všeobecnému predpisu o ochrane údajov, ktorý je špecifikovaný v práve EÚ.
2. Spracovanie týchto údajov je prísne obmedzené na vybavenie núdzového hovoru E-call uskutočneného na jednotné európske núdzové číslo 112.
3. Typy údajov a ich príjemcovia
 - Dátové položky MSD
 - 1) Typ hovoru: Automatický hovor / Manuálny hovor
 - 2) Testovací hovor: Testovací hovor / Núdzový hovor
 - 3) Polohe možno veriť: Áno / Nie
 - 4) Typ vozidla: M1/M2/M3/N1/N2/N3
 - 5) Identifikačné číslo vozidla
 - 6) Typ uskladnenia pohonu: Benzín, Nafta
 - 7) RTA event timestamp: Event timestamp dopravnej nehody na ceste
 - 8) Poloha vozidla: Zemepisná šírka, zemepisná dĺžka
 - 9) Smer vozidla: Orientácia vozidla v čase udalosti

- Dátové položky v denníku hovorov
 - 1) Čas spustenia: Čas hovoru na základe udalosti (zistená zrážka alebo stlačené tlačidlo).
 - 2) DTC: Diagnostic Trouble Code (Kód diagnostiky problému)
 - 3) Typ spustenia: Manuálny hovor / Automatický hovor / Opätovný hovor
 - 4) RSSI: Sila signálu GSM(2G) alebo UMTS(3G)
 - 5) Ec/No: Nosič energie / hustota hlasu
 - 6) Typ hovoru: GSM(2G) / UMTS(3G) / Rezervovaný
 - 7) Stav ukončenia hovoru: Dôvod pre ukončenie hovoru

4. Systém e-Call na báze čísla 112 vo vozidle je navrhnutý tak, aby:
 - Zabezpečil, že údaje v pamäti systému nebudú k dispozícii mimo systému pred uskutočnením núdzového volania
 - Zabezpečil, aby sa v normálnom prevádzkovom stave nedal nájsť a aby nebol predmetom žiadneho konštantného vyhľadávania
 - Zabezpečil, aby boli údaje vo vnútornej pamäti systému automaticky a trvale vymazávané
5. Majiteľ vozidla má právo prístupu k údajom a môže požiadať o úpravu, výmaz alebo zablokovanie údajov, ktoré sa ho týkajú a spracovanie ktorých nezodpovedá ustanoveniam Smernice 95/46/ES.
6. Dotknutá osoba má právo sťažovať sa na príslušný orgán ochrany údajov, ak sa domnieva, že spracovaním jej osobných údajov boli porušené jej práva.

Osvetlenie odkladacej schránky



Keď otvoríte odkladaciu schránku, svetlo sa zapne a keď zatvoríte odkladaciu schránku, svetlo sa vypne.



Upozornenie

- Keď necháte odkladaciu schránku otvorenú, v prípade nehody alebo prudkého zabrzdzenia môže zranit' cestujúceho. Ubezpečte sa, že počas jazdy je odkladacia schránka zavretá.

Reflektor v predných dverách*



Stierač predného skla

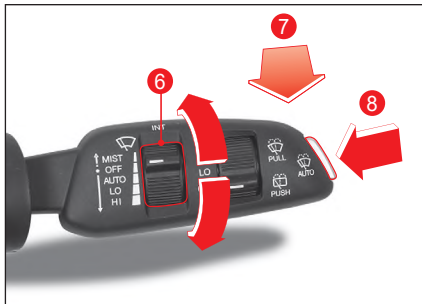
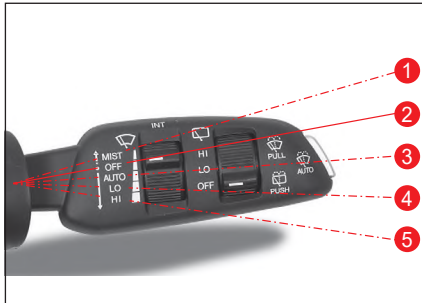

1 MIST

Stierač sa zapne vtedy, keď potlačíte páčku stierača smerom hore.

Keď páčku uvoľníte, vráti sa do polohy OFF a zastaví sa.

2 OFF

Stierač sa zastaví.

3 AUTO

Rýchlosť stierača sa upraví automaticky podľa rýchlosti vozidla a sily dažďa (stierač s dažďovým senzorom).

4 LO

Stierač stiera pomaly.

5 HI

Stierač stiera rýchlo.

Úprava rýchlosti stierača predného skla

Keď je páčka stierača v polohe AUTO, upraví sa rýchlosť stieračov.

Keď potiahnete páčku na úpravu rýchlosti stierača (6) smerom hore, stierač bude stierať rýchlejšie a keď potlačíte páčku smerom dolu, stierač bude stierať pomalšie.

Poznámka

- Keď dáte páčku stierača do polohy AUTO a spínač ŠTART/STOP je v polohe ON, stierač bude stierať len raz.
- Keď sa zotmie a zapne sa automatické svetlo, stierač bude stierať rýchlejšie.

Spojenie stierača predného skla a ostrekovacej kvapaliny



Táto funkcia automaticky nastrieka tekutinu, keď je zapnutý stierač predného skla.

Funguje nasledovne podľa toho, ako dlho podržíte páčku stierača (7).

- Potiahnite páčku na menej ako 0,6 sekundy. Nastrieka sa ostrekovacia kvapalina a stierače budú stierať raz.
- Potiahnite páčku na 0,6 sekundy alebo viac. Nastrieka sa ostrekovacia kvapalina a stierače budú stierať trikrát.
- Držte páčku. Nastrieka sa ostrekovacia kvapalina a stierače budú stále stierať.

Predný automatický umývač

Keď je páčka stierača v polohe OFF, stlačte spínač predného automatického ostrekovača (8).

Nastrieka sa ostrekovacia kvapalina a stierače budú stierať štyrikrát, potom sa ostrekovacia kvapalina opätovne nastrieka a stierače budú stierať trikrát.

Stierač zadného skla

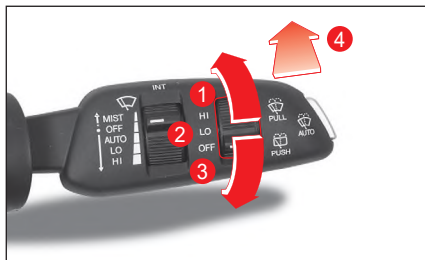

1 HI

Stierač zadného okna stiera rýchlo.

2 LO

Stierač zadného okna stiera pomaly.

3 OFF

Stierač zadného okna sa zastaví.

Funkcia spojenia medzi stieračom zadného skla a ostrekovacou kvapalinou



Táto funkcia automaticky nastrieka tekutinu, keď je zapnutý stierač zadného okna.

Keď stlačíte páčku stierača (4) nastrieka sa ostrekovacia kvapalina a stierače sa zapnú.

Keď páčku uvoľníte, vráti sa do polohy OFF a zastaví sa.

Stierač s dažďovým senzorom*

Stierač s dažďovým senzorom detekuje objem dažďa a kontroluje, či je potrebné spustiť stierač predného skla a automaticky upravuje jeho rýchlosť.

Stierač s dažďovým senzorom sa aktivuje vtedy, keď sa páčka stierača prepne do polohy AUTO.

Dažďový senzor

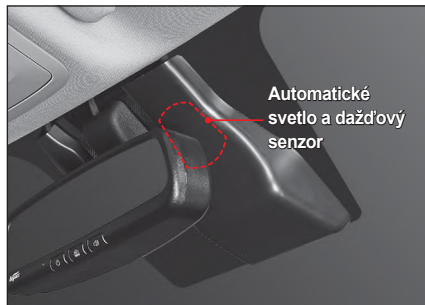

Automatické svetlo a dažďový senzor

Dažďový senzor je integrovaný do senzora automatického svetla.

! Varovanie

- Keď prepnete páčku stierača do polohy AUTO a spínač ŠTART/STOP je v polohe ON, nechyťajte predné sklo tam, kde je umiestnený dažďový senzor, ani ho nečistite vlhkou handričkou. Toto môže aktivovať stierač s dažďovým senzorom, čo vám môže poraniť ruku alebo inú časť tela.



! Upozornenie

- Ak je predné sklo suché, stierač nezapínajte. Mohol by poškodiť predné sklo alebo lištu stierača. Po nastriekaní ostrekovacej kvapaliny vždy použite stierač.
- Pred umývaním vášho vozidla prepnite páčku stierača do polohy OFF. Ak tam neurobíte, stierač sa môže náhodne aktivovať a spôsobiť zranenie alebo poškodiť vozidlo.
- Keď neprší, prepnite páčku stierača do polohy OFF. Zabráni to tomu, aby sa niektoré zariadenia ako napr. dažďový senzor nezapli.
- V zime zapínajte stierač len vtedy, keď ste sa presvedčili, že lišta stierača nie je zamrznutá. Inak to môže poškodiť predné sklo alebo lištu stierača.

Vonkajšie spätné zrkadlo

Sklápanie/odklápanie vonkajšieho spätného zrkadla





- Keď stlačíte ľavú stranu tlačidla (), vonkajšie spätné zrkadlo sa odklopí.
- Keď stlačíte pravú stranu tlačidla (), vonkajšie spätné zrkadlo sa sklopí.

Funkcia automatického sklápania/odklápania

Nasledovná funkcia automaticky sklápa alebo odklápa vonkajšie spätné zrkadlo.

- Keď sa stlačí tlačidlo zamknutia/odmknutia dverí na Smart kľúči.
- Keď sa stlačí tlačidlo zamknutia/odmknutia na rúčke dverí.
- Keď sa aktivuje funkcia smart auto zamknutia dverí.
- Keď sa aktivuje funkcia automatického prístupu.

Aktivácia/deaktivácia funkcie automatického sklápania/odklápania

- Aktivácia funkcie
Prepnite tlačidlo sklápania/odklápania vonkajšieho spätného zrkadla do neutrálnej polohy ().
- Deaktivácia funkcie
Stlačte ľavú stranu () alebo pravú stranu () vonkajšieho spätného zrkadla.



Upozornenie

- Funkcia sklápania/odklápania vonkajšieho spätného zrkadla sa aktivuje len vtedy, keď je vozidlo v móde ochrany proti krádeži.

Úprava vonkajšieho spätného zrkadla

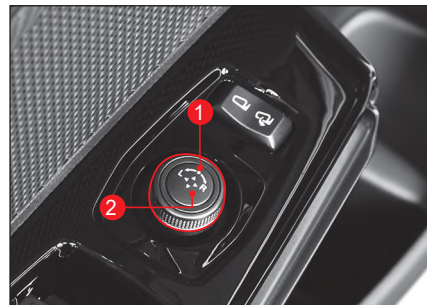

- 1 Otočný ovládač na nastavenie vonkajšieho spätného zrkadla (L → R)
Spínač riadenia vonkajšieho spätného zrkadla (← →)
- 2

Voľba vonkajšieho spätného zrkadla

Otočte otočný ovládač (1) doľava alebo doprava a vyberte si zrkadlo, ktoré chcete upraviť.

- Otočenie doľava: Môžete upraviť vonkajšie spätné zrkadlo na strane sedadla vodiča.
- Otočenie doprava: Môžete upraviť vonkajšie spätné zrkadlo na strane predného sedadla cestujúceho.

Úprava uhla vonkajšieho spätného zrkadla

Upravte uhol zrkadla podľa výhľadu vodiča pohybovaním tlačidla (2) smerom hore, dole, naľavo, napravo.

! Varovanie

- Na okná pri sedadle vodiča a prednom sedadle cestujúceho nedávajte žiadne farebné fólie. Môže to zhoršiť pohľad do vonkajšieho spätného zrkadla v noci, čo môže spôsobiť nehodu.

! Upozornenie

- Vonkajšie spätné zrkadlo možno sklopit' alebo odklopit' na určitý čas po vypnutí motora.
- Po vypnutí motora neupravujte vonkajšie spätné zrkadlo príliš dlho. Batéria sa môže vybiť.
- Neupravujte vonkajšie spätné zrkadlo viac, než je potrebné. Ak zrkadlo dosiahne maximálny uhol úpravy, jeho pohyb sa zastaví, ale keď je stlačený spínač, motor ďalej beží, čo môže spôsobiť chybu v motore.

- Neupravujte vonkajšie spätné zrkadlo ručne, ale pomocou spínača motora. Ak tak urobíte, môže to poškodiť zrkadlo a príslušné zariadenia.
- Pri umývaní vozidla nesmerujte prúd vody pod vysokým tlakom priamo na zrkadlo. Vonkajšie spätné zrkadlo funguje na elektrinu, takže pri zlyhaní elektrického zariadenia nebude fungovať.
- Ak je zrkadlo zamrznuté a v zime sa nehýbe, neupravujte ho násilu. Zrkadlo opatrne pohnite po odstránení ľadu odmrazovacím sprejom, alebo namočte mäkkú handričku alebo špongiu do teplej vody a umyte zamrznutú časť.
- Ľad neodškrabujte ani v prípade, ak je zrkadlo v zime zamrznuté. Môžete poškodiť povrch zrkadla.

Interiérové zrkadlo

Interiérové spätné zrkadlo možno upraviť smerom hore, dole alebo do bokov, aby ste mali čo najlepší výhľad.

Interiérové zrkadlo ECM*

Interiérové zrkadlo ECM (Elektronické chromické zrkadlo) automaticky detekuje svetlo z vozidla idúceho vzadu cez svetelný senzor a znižuje svetelnosť odrazu zrkadla, aby sa zabránilo oslneniu vodiča.

- Keď chcete upraviť uhol interiérového zrkadla, chyťte zrkadlo do ruky a pohybujte s ním smerom hore, dole alebo do bokov, aby ste mali čo najlepší zadný výhľad.

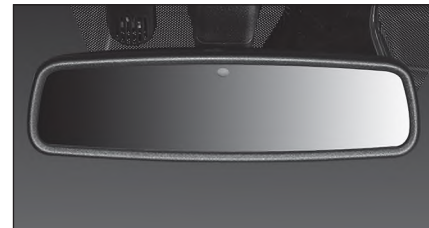

! Varovanie

- Zrkadlo upravujte vždy pred jazdou.
- Nikdy neupravujte zrkadlo počas jazdy. Môže to odvieť pozornosť vodiča a spôsobiť nehodu.
- Ak je interiérové zrkadlo poškodené, môže z neho vytecť elektrolyt. Dávajte pozor, aby sa elektrolyt nedostal do kontaktu s pokožkou alebo očami. Ak sa elektrolyt dostane do kontaktu s pokožkou alebo očami, okamžite ho vymyte vodou a choďte k lekárovi.

! Upozornenie

V ktoromkoľvek z nasledovných prípadov nemusí funkcia automatického zniženia oslnenia ECM interiérového zrkadla fungovať.

- Ak predné svetlo vozidla vzadu nesmeruje priamo na senzor detekcie svetla.
- Ak je na zadnom skle tmavá fólia.
- Ak je riadiaca páka v polohe R (spiaťočka). Vtedy sa funkcia automatického zniženia oslnenia zastaví, aby umožnila ľahkú identifikáciu objektu.

Interiérové spätné zrkadlo manuálneho typu



Interiérové spätné zrkadlo možno upraviť smerom hore, dole alebo do bokov, aby ste mali čo najlepší výhľad tak, že budete zrkadlom pohybovať rukou.

Manuálna úprava pre noc/deň (A)

Interiérové spätné zrkadlo môžete nastaviť manuálne stlačením alebo potiahnutím páčky, aby ste zabránili oslepeniu vodiča v noci svetlom prichádzajúcim z vozidiel vzadu.

! Varovanie

- Pre vašu bezpečnosť upravte zrkadlo pred jazdou.

! Upozornenie

- Keď v noci nevidíte zadnú časť vášho vozidla, upravte spätné zrkadlo tak, že ho budete rukou pohybovať dozadu alebo dopredu do želaného uhla, aby ste mali jasný zadný výhľad.

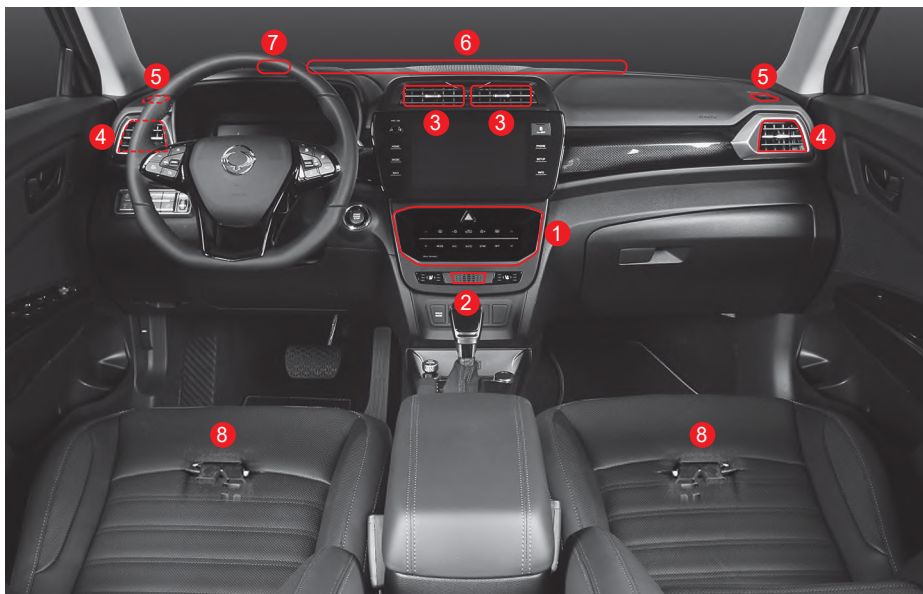

- 1 Ovládanie kúrenia a klimatizácie
- 2 Senzor interiérovej teploty
- 3 Otvor vzduchu (stred predných sedadiel)

- 4 Otvor vzduchu (obe strany predných sedadiel)
- 5 Bočný vývod vzduchu odmrazovača
- 6 Stredný vývod vzduchu odmrazovača
- 7 Senzor detekcie slnečného svetla
- 8 Výpusť pre nohy na zadnom sedadle (dolná časť čalúnenia predného sedadla)

Úprava smeru prúdenia vzduchu a zablokovanie prúdenia vzduchu

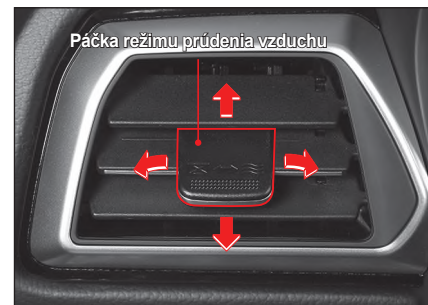

- Upravte prúdenie vzduchu
Smer prúdenia vzduchu môžete nastaviť pohybovaním páčky módu prúdenia vzduchu smerom hore, dole, doľava a doprava.
- Otváranie a zatváranie vzduchových ventilov
Ak úplne stlačíte páčku módu prúdenia vzduchu v smere zavretia (☒), vzduchový ventil sa zavrie a vzduch prestane prúdiť. Ak páčku potlačíte v smere otvorenia (≡), začne prúdiť vzduch.



Upozornenie

- Na kolík úpravy smeru prúdenia vzduchu v otvore neďávajte držiak na pohár ani iné zariadenie. Môže to poškodiť kolík úpravy smeru prúdenia vzduchu alebo iné zariadenia.

Upozornenia pre používanie vykurovania a klimatizácie

Výmena chladiacej zmesi/oleja v klimatizácii

Ubezpečte sa, že ste vymenili chladiacu zmes a olej za také produkty, ktoré spĺňajú špecifickú normu a kapacitu. Inak to môže poškodiť systém klimatizácie.

Klasifikácia	Špecifikácie	
	Typ A	Typ B
Štandard	R-1234yf	R-134a
Chladiaca kapacita	530 ± 30g	570 ± 30g
Kapacita oleja	120cc	120cc

Typ A



Typ B

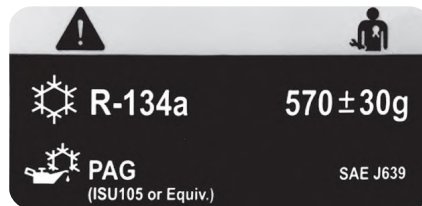

Varovanie

- Ak je to možné, počas jazdy si zvolte mód čerstvého vzduchu, alebo otvorte okno a často vetrajte, aby sa do vozidla dostal čerstvý vzduch. Ak tak neurobíte, vzduch vo vozidle stuchne a spôsobí bolenie hlavy alebo nevoľnosť.
- Keď do vozidla prúdi výfukový plyn, treba zvýšiť pozornosť, pretože môže spôsobiť otravu oxidom uhoľnatým.
- Keď idete v oblasti, kde môže prúdiť do vozidla prach alebo dym, použite mód recirkulácie a stlačte tlačidlo pre mód čerstvého vzduchu.
- Nikdy nespíte ani nezostávajte vo vozidle po dlhý čas so zapnutou klimatizáciou alebo kúrením so zavretými dverami a oknami v lete alebo v zime. Môžete sa prídusiť v dôsledku nedostatku kyslíka vo vozidle.
- V lete nikdy nenechávajte dojča, malé dieťa alebo starú osobu samotnú vo vozidle, ani na krátku dobu. Teplota vo vozidle sa môže zvýšiť a spôsobiť riziká ako napr. zadusenie.
- Chladiaca kvapalina je horľavá čo môže spôsobiť požiar únikom plynu alebo statickou elektrinou, takže pri manipulácii s chladiacou kvapalinou (R-1234yf) buďte veľmi opatrní.



Upozornenie

- Pred jazdou otvorte všetky okná, aby dnu prúdil vzduch, čo má dobrý vplyv na zdravie cestujúcich a príjemné prostredie vo vozidle. Keď zaparkujete na dlhší čas vozidlo na mieste, ktoré je na priamom slnku, teplota vo vozidle môže stúpnuť a môže spôsobiť vyparovanie prchavých organických látok, ktoré sú škodlivé pre ľudí.
- Neštartujte motor v prípade, keď sú zapnuté elektrické zariadenia s vysokým elektrickým zaťažením, ako napr. klimatizácia a ventilátor. v takomto prípade môže byť ťažké naštartovať motor a voľnobeh motora bude nestabilný aj po naštartovaní, takže môžete cítiť väčšie vibrácie ako obvykle.
- Keď idete po dlhej strmej ceste, vypnite a zapnite klimatizáciu každé 3 minúty alebo 5 minút. Ak tak neurobíte, motor sa môže prehriať a spôsobiť požiar.
- Ak pri zapnutej klimatizácii náhle zrýchlite, magnetická spojka v kompresore sa odpojí a môže zaznieť kliknutie. Toto je normálny stav, ktorý znižuje nadmerný tlak chladiacej kvapaliny, aby chránil klimatizačný systém.

- Ak chcete klimatizáciu opätovne zapnúť, alebo ak ju určitý čas nepoužívate, pustite ju na malú rýchlosť. Ak sa klimatizácia nepoužíva po dlhší čas, olej v kompresore necirkuluje, čo môže spôsobiť zlyhanie.
- Keď použijete klimatizáciu po dlhšom čase, môžete cítiť z otvoru pre vzduch zápach. V takomto prípade otvorte okno a nechajte klimatizáciu bežať 20 až 30 minút, aby sa zápach vyvetral.
- Keď je zapnutá klimatizácia, nevypínajte náhle motor. Ventilátor motora sa náhle zastaví a studený alebo teplý vzduch sa v rúrke kondenzuje a nevypúšťa sa von, čo spôsobí zápach. Pred vypnutím motora vypnite klimatizáciu a nechajte vyfukovať vzduch na 2 až 3 minúty v móde čerstvého vzduchu.
- Po zastavení vozidla nenechajte klimatizáciu zapnutú po dlhý čas. Motor sa môže prehriať a spôsobiť chybu.
- Ak je motor nenaštartovaný, nezapínajte ventilátor na dlhý čas. Batéria sa môže vybiť.
- V sezóne mimo zimy zapnite klimatizáciu raz týždenne, aby olej v kompresore klimatizácie a v iných častiach cirkuloval. Toto pomáha udržiavať klimatizáciu v najlepšom stave.

Ovládanie kúrenia a klimatizácie (typ A)*

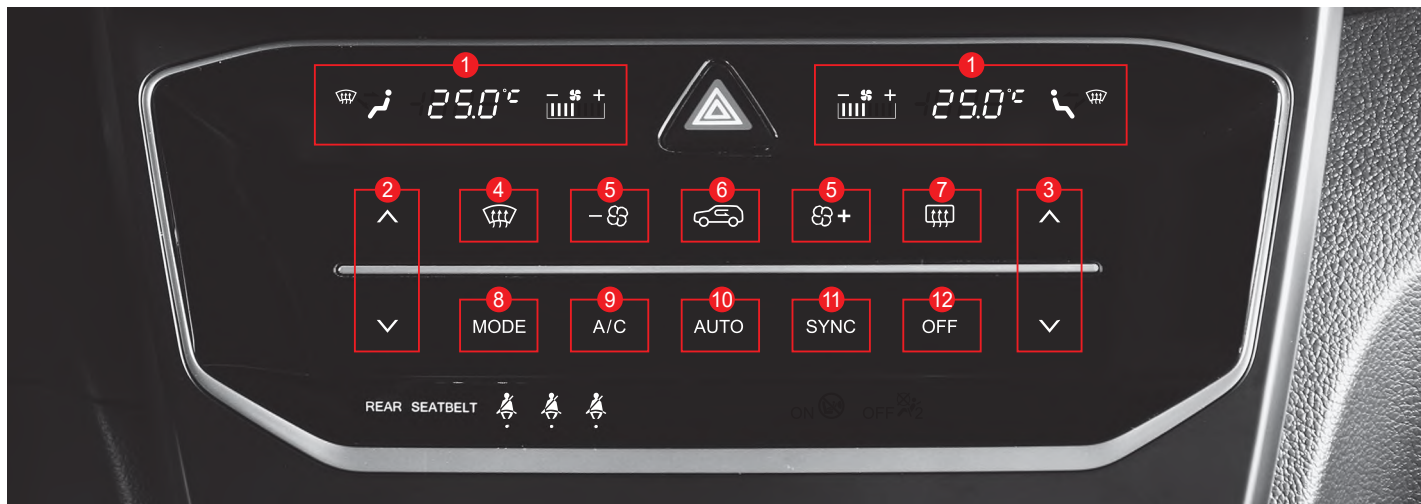

- 1 Displej indikátora prevádzky
- 2 Ovládač teploty na strane vodiča
- 3 Ovládač teploty na strane spolujazdca
- 4 Spínač odmrazovania
- 5 Ovládač rýchlosti ventilátora (-/+)
- 6 Tlačidlo režimu recirkulácie vzduchu
- 7 Spínač vyhrievania skla
- 8 Tlačidlo režimu prúdenia vzduchu
- 9 Spínač A/C
- 10 Spínač AUTO
- 11 Spínač SYNC (na synchronizáciu s nastavenou teplotou na strane vodiča)
- 12 Tlačidlo vypnutia kúrenia a klimatizácie

Zapnutie a vypnutie kúrenia a klimatizácie

Keď je kúrenie/klimatizácia vypnutá (v takom prípade sa symbol zmení na oranžový)

- Ak chcete zapnúť kúrenie a klimatizáciu, dotknite sa tlačidla OFF (1).
(Keď je kúrenie/klimatizácia zapnutá, symbol sa zmení na biely.)
- Ak chcete zapnúť kúrenie a klimatizáciu, dotknite sa tlačidla OFF (1).
(Keď je kúrenie/klimatizácia vypnutá, symbol sa zmení na biely.)



Poznámka

- Po zapnutí bude kúrenie a klimatizácia pracovať podľa predchádzajúceho nastavenia.
- Keď sú kúrenie alebo klimatizácia vypnuté, dotykom príslušného tlačidla ich zapnete.

Nastavenie teploty na strane vodiča/spolujazdca

Teplotu môžete nastaviť dotykom tlačidla nastavenia teploty na strane vodiča/spolujazdca (1/2). Môžete nastaviť rovnakú teplotu ako na strane vodiča alebo upraviť teplotu na strane vodiča a spolujazdca samostatne.

- Na indikátore prevádzky sa zobrazí aktuálna nastavená teplota (3).
- Keď svieti indikátor synchronizácie teploty s miestom vodiča (SYNC) (4) (symbol sa zobrazuje oranžovou farbou), teplota vzduchu pre vodiča a spolujazdca sa nastavuje na rovnakú hodnotu.
- Tlačidlo nastavenia teploty umožňuje meniť teplotu v krokoch po 0,5 °C.



Poznámka

- Stlačením tlačidla AUTO v manuálnom režime sa aktivuje automatický režim systému klimatizácie a jednotlivé funkcie sú ovládané automaticky na základe nastavenej teploty.

Nezávislé nastavenie teploty (SYNC vyp.)

Ak chcete nastavovať teplotu vzduchu pre vodiča a spolujazdca nezávisle, postupujte nasledovne:

- Dotykom tlačidla synchronizácie s teplotou na strane vodiča (SYNC) a tlačidla nastavenia teploty na strane spolujazdca zrušíte synchronizáciu (symbol sa zobrazí bielou) (4) a môžete nastaviť teplotu na strane vodiča aj spolujazdca nezávisle.
 - Indikátor synchronizácie (SYNC) zap.: symbol sa zobrazuje oranžovou farbou
 - Indikátor synchronizácie (SYNC) vyp.: symbol sa zobrazuje bielou farbou

Synchronizované ovládanie teploty (SYNC zap.)

Ťuknutím na tlačidlo synchronizácie s teplotou na strane vodiča (SYNC) zapnete indikátor synchronizácie (symbol sa zobrazí oranžovou farbou) (4). Nastavenie teploty pre miesto spolujazdca bude zhodné s teplotou pre miesto vodiča.

Poznámka

- V závislosti od nastavenia teploty na strane vodiča sa automaticky nastaví zapnutie/vypnutie klimatizácie, režim prúdenia vzduchu a zdroj vzduchu, a to nasledovne:
 - Ak nastavíte nízku teplotu (LO): A/C zap., režim FACE, vnútorný obchod vzduchu
 - Ak nastavíte vysokú teplotu (HI): A/C vyp., režim FOOT, prívod čerstvého vzduchu

Režim AUTO

Ak chcete aktivovať automatický režim, postupujte nasledovne (pri zapnutom motore):

- Krátko sa dotknite tlačidla AUTO (1).
 - Režim AUTO zapnutý: zobrazuje sa oranžovou farbou
 - Režim AUTO vypnutý: zobrazuje sa bielou farbou
- Nastavte požadovanú teplotu vzduchu v interiéri ťuknutím na ovládač teploty (2).



Poznámka

- Keď je aktivovaný režim AUTO, rýchlosť ventilátora a smer prúdenia vzduchu sa nastavujú automaticky podľa nastavenej teploty, vnútornej teploty a vonkajšej teploty.
- Keď stlačíte tlačidlo recirkulácie vzduchu, ovládač rýchlosti ventilátora, tlačidlo režimu prúdenia vzduchu, tlačidlo klimatizácie alebo tlačidlo odmrazovania v automatickom režime, automatický režim sa deaktivuje a systém sa vráti do manuálneho režimu.

Manuálny mód

Keď je motor naštartovaný a kúrenie/klimatizácia vypnuté, postupujte nasledovne:

- Ťuknite na tlačidlo OFF (1). (Keď je kúrenie/klimatizácia vypnutá, symbol sa zmení na biely.)
- Nastavte požadovanú teplotu vzduchu v interiéri ťuknutím na ovládač teploty (2).
 - Zobrazí sa aktuálne nastavená teplota (3).
- Ťuknutím na ovládač rýchlosti ventilátora - (zníženie rýchlosti ventilátora)/+ (zvýšenie rýchlosti ventilátora) (4) nastavíte rýchlosť ventilátora po jednotlivých krokoch.
 - Na paneli displeja prevádzky sa zobrazí aktuálna rýchlosť ventilátora (5).
- Ťuknutím na tlačidlo režimov prúdenia vzduchu (6) môžete vybrať požadovaný smer prúdenia vzduchu. K dispozícii sú 4 režimy prúdenia vzduchu:
 - Tvár
 - Tvár a priestor pre nohy
 - Priestor pre nohy
 - Čelné sklo a priestor pre nohy
- Zvoľte režim recirkulácie alebo prívodu čerstvého vzduchu stlačením tlačidla recirkulácie (7).
 - Režim vnútornej cirkulácie vzduchu: symbol sa zobrazuje naoranžovo
 - Režim prívodu čerstvého vzduchu: symbol sa zobrazuje nabiele
- Ak chcete používať klimatizáciu, ťuknite na tlačidlo klimatizácie (8).



! Varovanie

- Vyhnite sa používaniu režimu recirkulácie dlhšie, než je potrebné. Nadmerné používanie režimu recirkulácie môže spôsobiť bolesť hlavy a ospalosť v dôsledku nedostatku kyslíka v kabíne. Okrem toho môže spôsobiť zarosenie okien, v dôsledku čoho nebudete vidieť okolie a hrozí riziko nehody.
- Dávajte pozor, aby do kabíny nevnikli výfukové plyny. Hrozí riziko otravy oxidom uhoľnatým.
- Režim recirkulácie vzduchu používajte pri prejazde miestami s vysokou koncentráciou prachu, dymu a pod., ktoré by mohli vniknúť do kabíny. Potom opäť prepnite do režimu prívodu čerstvého vzduchu.

Poznámka

- Dotykom tlačidla AUTO v manuálnom režime sa aktivuje automatický režim systému klimatizácie a jednotlivé funkcie sú ovládané automaticky na základe nastavenej teploty.

Smer prúdenia vzduchu

Jemným dotykým tlačidla režimu prúdenia vzduchu (1)

vyberte požadovaný smer prúdenia vzduchu.

Zvolený režim prúdenia vzduchu sa zobrazí na prevádzkovom displeji (2).



3 Keď je stlačený spínač odmrazovania



Vzduch prúdi na čelné sklo a okná dverí. Ak stlačíte tlačidlo odmrazovania a odrosovania, automaticky sa aktivuje režim prívodu čerstvého vzduchu a klimatizácia.

1 Keď je stlačený spínač módu prúdenia vzduchu

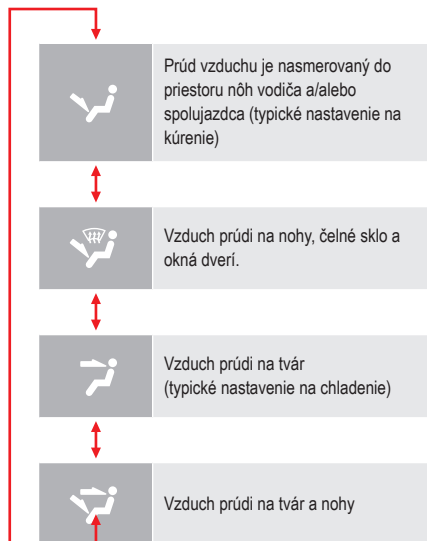

Poznámka

- Keď je smer prúdenia vzduchu nastavený do priestoru nôh, časť vzduchu prúdi aj na čelné sklo a bočné okná, aby sa zabránilo kondenzácii vlhkosti.

Zapnutie vyhrievania skla

Ak sa na čelnom skle vyskytne námraza alebo zahmlenie, môžete ho odstrániť zapnutím vyhrievania skla.

- Ak chcete zapnúť vyhrievanie skla, ťuknite na tlačidlo vyhrievania skla (1). (Vyhrievanie skla sa aktivuje približne na 12 minút a symbol zmení farbu na oranžovú.)
- Ak chcete vyhrievanie skla vypnúť, znova ťuknite na tlačidlo vyhrievania skla (1). (Vyhrievanie skla sa deaktivuje a symbol zmení farbu na bielu.)



Vyhrievanie zadného skla



Vyhrievanie vonkajšieho spätného zrkadla

Poznámka

- Vyhrievanie skla funguje iba pri zapnutom motore.
- Po zapnutí vyhrievania skla sa zapne aj vyhrievanie zadného skla a vonkajších spätných zrkadiel.
- Ak zapnete vyhrievanie skla do 10 minút po uplynutí 12-minútového cyklu, vyhrievanie skla sa zapne iba na približne 6 minút.

Odstránenie zahmlenia z okien

- 1 Ťuknite na tlačidlo odmrazovania a odhmlievania (1).
(Symbol sa zmení na oranžový, čím indikuje, že rozmrazovanie a odrosovanie je v prevádzke.)
- 2 Ťuknutím na ovládač rýchlosti ventilátora - (zníženie rýchlosti ventilátora)+ (zvýšenie rýchlosti ventilátora) (2) nastavte rýchlosť ventilátora.
(Zobrazí sa aktuálna rýchlosť ventilátora (3).)
 - Ak chcete rýchlo odstrániť vlhkosť zo skla, nastavte rýchlosť ventilátora na vysokú.
 - Ak chcete odmraziť bočné okná, nastavte vysokú teplotu.



Varovanie

- V prípade dažďa alebo vlhkého počasia nastavte smer prúdenia vzduchu na čelné sklo. V dažďovom a vlhkom počasi sa môže na bočných oknách a čelnom skle objaviť hmla aj v prípade, že je zapnutá klimatizácia. V takom prípade je nebezpečné jazdiť z dôvodu zníženého výhľadu z vozidla.

Upozornenie

- Vyhnite sa nadmernému používaniu klimatizácie pri zapnutom odmrazovaní a odhmlievaní a nastavení prúdenia vzduchu do priestoru nôh alebo do priestoru nôh a na čelné sklo. V opačnom prípade môže teplotný rozdiel medzi interiérom a exteriérom spôsobiť zahmlenie vonkajšej strany čelného skla. V takom prípade pomocou stieračov odstráňte zahmlenie a zmeňte režim prúdenia vzduchu na vetranie (smerom na vás), aby sa minimalizoval teplotný rozdiel.
- Aby ste zabránili zahmlievaniu okien, najmä v zime a v lete nezabudnite z nasávacích otvorov vzduchu odstrániť všetok cudzí materiál ako sneh či lístie.

Poznámka

- Ťuknutím na tlačidlo odmrazovania a odhmlievania sa automaticky aktivuje klimatizácia, pričom sa nastaví režim vstupu čerstvého vzduchu a 6. stupeň rýchlosti ventilátora. Opätovným ťuknutím na tlačidlo sa systém vráti na predchádzajúce nastavenie.
- Na zabránenie zahmlievaniu čelného skla pri bežnej prevádzke sa odporúča nastaviť prívod vzduchu na režim čerstvého vzduchu.

Ovládanie kúrenia a klimatizácie (typ B)

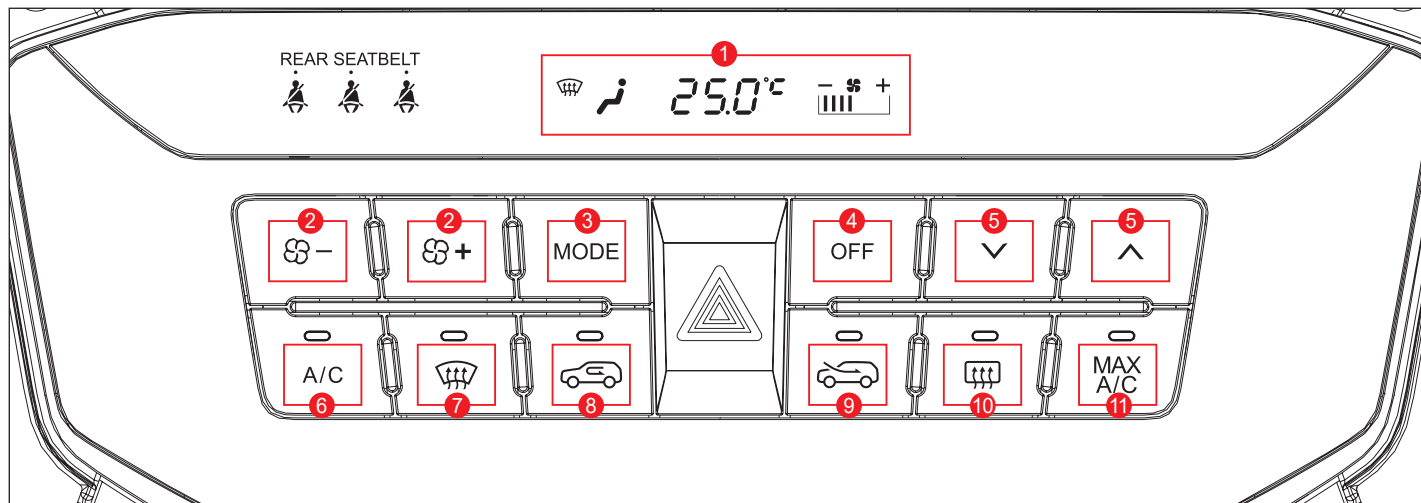

- | | | |
|---|---|-----------------------------------|
| 1 Displej indikátora prevádzky | 6 Spínač A/C | 10 Spínač vyhrievania skla |
| 2 Ovládač rýchlosti ventilátora (-/+) | 7 Spínač odmrazovania | 11 Tlačidlo A/C MAX |
| 3 Tlačidlo režimu prúdenia vzduchu | 8 Tlačidlo režimu recirkulácie vzduchu | |
| 4 Tlačidlo vypnutia kúrenia a klimatizácie | 9 Tlačidlo režimu čerstvého vzduchu | |
| 5 Ovládač teploty | | |

Nastavenie/ovládanie kúrenia a klimatizácie

Postupujte nasledovne (pri zapnutom motore):

- Stlačením tlačidla ovládania rýchlosti ventilátora (1) nastavte požadovanú rýchlosť ventilátora.
- Nastavte požadovanú teplotu vzduchu pomocou tlačidla ovládania teploty (2).
- Stlačte spínač módu prúdenia vzduchu (3) a nastavte želaný smer prúdenia vzduchu.
- Vyberte režim recirkulácie/čerstvého vzduchu. (Na príslušnom tlačidle režimu sa rozsvieti indikátor prevádzky.)
 - Tlačidlo režimu recirkulácie vzduchu (4)
 - Tlačidlo režimu čerstvého vzduchu (5)
- Ak chcete používať klimatizáciu, stlačte tlačidlo klimatizácie (6).

(Keď je klimatizácie v prevádzke, rozsvieti sa indikátor prevádzky.)

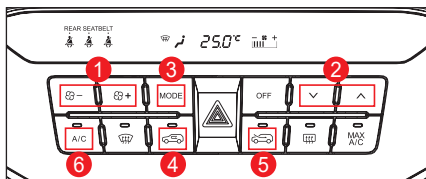

! Varovanie

- Vyhňte sa používaniu režimu recirkulácie dlhšie, než je potrebné. Nadmerné používanie režimu recirkulácie môže spôsobiť bolesť hlavy a ospalosť v dôsledku nedostatku kyslíka v kabíne. Okrem toho môže spôsobiť zarosenie okien, v dôsledku čoho nebudete vidieť okolie a hrozí riziko nehody.

Poznámka

- Samotným nastavením rýchlosti ventilátora (1) bez stlačenia tlačidla A/C (6) sa klimatizácie nezapne. V takom prípade nastavujete iba rýchlosť prúdenia vzduchu.

Nastavenie rýchlosti ventilátora

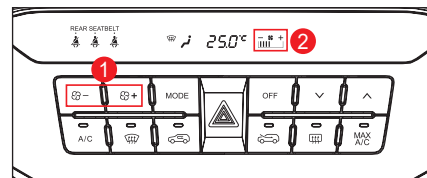

- Stlačením tlačidla rýchlosti ventilátora – (zníženie rýchlosti ventilátora)/+ (zvýšenie rýchlosti ventilátora) (1) nastavte rýchlosť ventilátora.
 - Na paneli displeja prevádzky sa zobrazí aktuálna rýchlosť ventilátora (2).

Nastavenie teploty

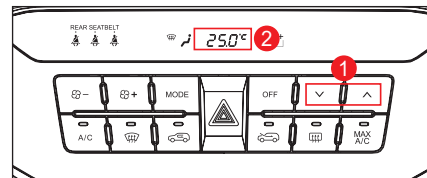

- Stlačením tlačidla nastavenia teploty ^ (zníženie teploty)/v (zvýšenie teploty) (1) nastavte požadovanú teplotu.
 - Na displeji sa zobrazí nastavená teplota (2).

Odmrazovanie a odrosovanie

- Po stlačení tlačidla odmrázovania/ odrosovania (1) sa rozsvieti indikátor prevádzky a režim prúdenia vzduchu sa prepne na čelné sklo a bočné sklá. Okrem toho sa aktivuje prívod čerstvého vzduchu a automaticky sa aktivuje klimatizácia.
- Ak chcete odmrázovanie a odrosovanie deaktivovať, stlačte buď prepínač prúdenia vzduchu alebo tlačidlo klimatizácie MAX.

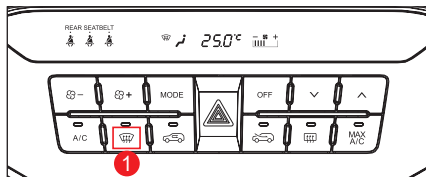

Prepínanie medzi režimom recirkulácie a režimom čerstvého vzduchu

- Stlačte tlačidlo režimu recirkulácie (1) / čerstvého vzduchu (2). Rozsvieti sa príslušný indikátor prevádzky.

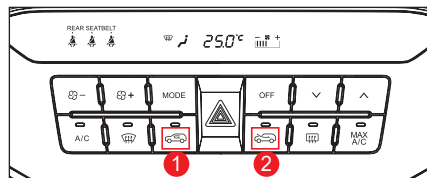

! Varovanie

- Vyhňte sa používaniu režimu recirkulácie dlhšie, než je potrebné. Nadmerné používanie režimu recirkulácie môže spôsobiť bolesť hlavy a ospalosť v dôsledku nedostatku kyslíka v kabíne. Okrem toho môže spôsobiť zarosenie okien, v dôsledku čoho nebudete vidieť okolie a hrozí riziko nehody.
- Dávajte pozor, aby do kabíny nevnikli výfukové plyny. Hrozí riziko otravy oxidom uhoľnatým.
- Režim recirkulácie vzduchu používajte pri prejazde miestami s vysokou koncentráciou prachu, dymu a pod., ktoré by mohli vniknúť do kabíny. Potom opäť prepnite do režimu prívodu čerstvého vzduchu.

Režim maximálneho výkonu klimatizácie

Ak stlačíte tlačidlo maximálneho výkonu klimatizácie (MAX) (1) pri zapnutom kúrení a klimatizácii:



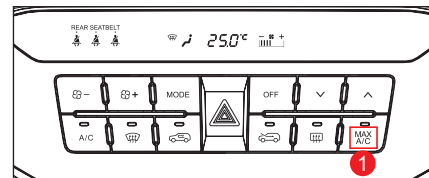

- Zapne sa klimatizácia.
- Aktivuje sa režim recirkulácie.
- Režim prúdenia vzduchu sa prepne na FACE (tvár).

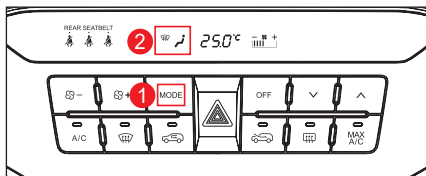

Smer prúdenia vzduchu

- Stlačením tlačidla režimu prúdenia vzduchu (1) môžete vybrať požadovaný smer prúdenia vzduchu. K dispozícii sú 4 režimy prúdenia vzduchu:
- Na indikátore prevádzky sa zobrazí nastavený režim (2).



1		Vzduch prúdi na nohy, čelné sklo a okná dverí.
2		Vzduch prúdi na tvár (typické nastavenie na chladenie)
3		Vzduch prúdi na tvár a nohy
4		Prúd vzduchu je nasmerovaný do priestoru nôh vodiča a/alebo spolujazdca (typické nastavenie na kúrenie)

Poznámka

- Keď je smer prúdenia vzduchu nastavení do priestoru nôh, časť vzduchu prúdi aj na čelné sklo a bočné okná, aby sa zabránilo kondenzácii vlhkosti.

Zapnutie vyhrievania skla

Ak sa na čelnom skle vyskytne námraza alebo zahmlenie, môžete ho odstrániť zapnutím vyhrievania skla.

- Ak chcete zapnúť vyhrievanie skla, stlačte tlačidlo vyhrievania skla (1). Rozsvieti sa indikátor prevádzky a zapne sa vyhrievanie príslušných skiel (zadné sklo, vonkajšie spätné zrkadlá).
- Ak chcete vyhrievanie skla vypnúť, znovu stlačte tlačidlo vyhrievania skla. Indikátor prevádzky zhasne a vyhrievanie sa vypne.

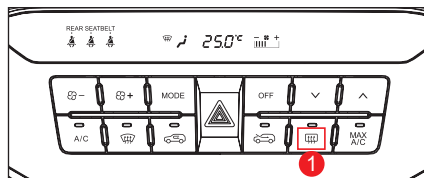

Vyhrievanie zadného skla



Vyhrievanie vonkajšieho spätného zrkadla

Poznámka

- Vyhrievanie skla funguje iba pri zapnutom motore.
- Ak zapnete vyhrievanie skla do 10 minút po uplynutí 12-minútového cyklu, vyhrievanie skla sa zapne iba na približne 6 minút.

Odstránenie zahmlenia z okien

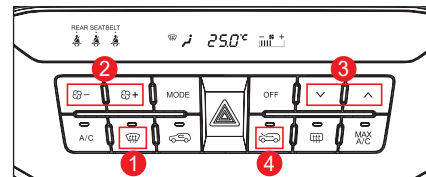

Varovanie

- V prípade dažďa alebo vlhkého počasia nastavte zdroj prúdenia vzduchu na čerstvý vzduch a smer prúdenia vzduchu na čelné sklo. V daždivom a vlhkom počasí sa môže na bočných oknách a čelnom skle objaviť hmľa aj v prípade, že je zapnutá klimatizácia. V takom prípade je nebezpečné jazdiť z dôvodu zníženého výhľadu z vozidla.

Upozornenie

- Vyhnite sa nadmernému používaniu klimatizácie pri zapnutom odmravovaní a odhmlievaní a nastavení prúdenia vzduchu do priestoru nôh alebo do priestoru nôh a na čelné sklo. V opačnom prípade môže teplotný rozdiel medzi interiérom a exteriérom spôsobiť zahmlenie vonkajšej strany čelného skla. V takom prípade pomocou stieračov odstráňte zahmlenie a zmeňte režim prúdenia vzduchu na vetranie (smerom na vás), aby sa minimalizoval teplotný rozdiel.
- Aby ste zabránili zahmlievaniu okien, najmä v zime a v lete nezabudnite z nasávacích otvorov vzduchu odstrániť všetok cudzí materiál ako sneh či listie.

Vnútorý povrch okien

- 1 Stlačte spínač odmravovania a odrosovania (1).
- 2 Stlačením tlačidla ovládania rýchlosti ventilátora (2) nastavte požadovanú rýchlosť ventilátora.
- 3 Nastavte požadovanú teplotu vzduchu pomocou tlačidla ovládania teploty (3).
- 4 Ak chcete rýchlo odrosiť okná, nastavte rýchlosť ventilátora na maximum (2).

Poznámka

- Na zabránenie zahmlievaniu čelného skla pri bežnej prevádzke sa odporúča nastaviť prívod vzduchu (4) na režim čerstvého vzduchu.

Vonkajší povrch okien

- 1 Stlačte spínač odmravovania a odrosovania (1).
- 2 Stlačením tlačidla ovládania rýchlosti ventilátora (2) nastavte požadovanú rýchlosť ventilátora.
- 3 Pomocou tlačidla nastavenia teploty (3) nastavte vysokú teplotu.
- 4 Ak chcete rýchlo odrosiť okná, nastavte rýchlosť ventilátora na maximum (2).

Poznámka

- Keď stlačíte tlačidlo odmravovania a odrosovania (1), systém sa prepne na prívod čerstvého vzduchu a súčasne aktivuje klimatizáciu.

Úprava výšky/vzdialenosti volantu

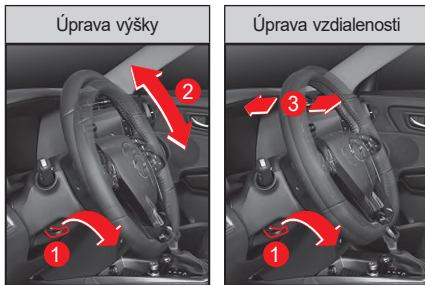

- 1 Potlačte páčku na vysúvanie/sklápanie volantu (1) smerom dole.
- 2 Upravte polohu volantu smerom hore a dole (2) a dopredu a dozadu (3).
- 3 Potiahnite páčku na vysúvanie/sklápanie volantu (1) smerom hore.

Po úprave volantu skontrolujte, či volant sedí pevne.

! Varovanie

- Pred jazdou skontrolujte, či volant sedí pevne.
- Neupravujte volant počas jazdy. Môže to spôsobiť vážnu nehodu.

! Upozornenie

- Neotáčajte volant celkom doľava alebo doprava a nedržte ho v tejto polohe 10 sekúnd alebo viac, keď je motor naštartovaný. Môže to poškodiť systém riadenia volantu v dôsledku pretiaženia.
- V zime (pri teplotách -10 °C alebo nižších) môže dôjsť pri jazde bezprostredne po naštartovaní vozidla v dôsledku studenej kvapaliny posilňovača riadenia ku krátkodobému oneskoreniu účinku posilňovača riadenia. Preto odporúčame pred rozjazdom nechať motor chvíľu bežať na voľnobeh.

Vyhrievanie volantu*

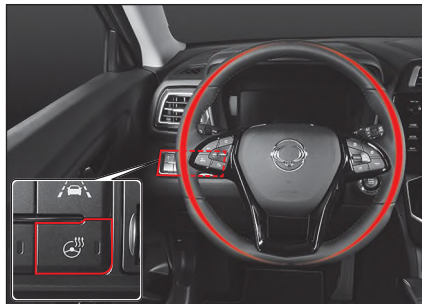

- Keď chcete aktivovať vyhrievanie volantu, stlačte spínač vyhrievania volantu, keď je motor naštartovaný. Indikátor fungovania na prístrojovom paneli sa rozsvieti.

- Keď chcete deaktivovať vyhrievanie volantu, opätovne stlačte spínač vyhrievania volantu. Indikátor fungovania na prístrojovom paneli zhasne.

! Upozornenie

- Na volant nedávajte žiadne asistenčné tlačidlo. Môže to poškodiť vyhrievanie volantu a ohroziť bezpečné riadenie.

Poznámka

- Spínač vyhrievania volantu sa udržiava v danom stave aj vtedy, keď sa motor vypne a znova naštartuje.

Klaksón

Keď stlačíte klaksón, ozve sa varovný zvukový signál.

! Upozornenie

- Použitie klaksóna môže vystrašiť chodcov. Požívajte ho pozorne len vtedy, ak je to nevyhnutné.

Smart audio*



Upozornenie

- Android Auto a CarPlay vo vozidle nemusia byť podporované, alebo niektoré funkcie nemusia byť kompatibilné podľa špecifikácií alebo vlastností príslušného zariadenia.
- Pripojenie príslušných zariadení nemusí byť podporované, alebo niektoré funkcie nemusia byť kompatibilné podľa špecifikácií alebo vlastností príslušného video prehrávača, MP3 prehrávača.
- Spôsob použitia sa môže líšiť, alebo pripojenie k vozidlu nemusí byť podporované podľa špecifikácií alebo vlastností príslušného zariadenia Bluetooth.

- Niektoré USB kľúče a SD karty nemusia byť kompatibilné s príslušným zariadením vo vozidle. Použitie nekompatibilnej pamäťovej karty môže poškodiť príslušné zariadenie vo vozidle, pamäťovú kartu alebo údaje uložené na pamäťovej karte.

Poznámka

- Podrobné vysvetlenie systému infotainment vo vozidle, vrátane smart audio, AV/Navigácie a otvorov pre multimédiá sú uvedené samostatne vo manuáli majiteľa.
- Ak chcete pripojiť externé zariadenie do systému infotainment vo vozidle, vrátane smart audio, AV/Navigácie a otvorov pre multimédiá, viď manuál majiteľa, kde je uvedené, ako máte pripojiť a používať príslušné zariadenie.



Varovanie

- Obrazovka zadnej kamery nefunguje počas update softvéru. Ak chcete vykonať update softvéru, vždy zastavte vozidlo a počkajte, kým nie je update ukončený.
- Pri cúvaní buďte opatrný, pretože prekážka vzadu môže byť skrytá varovnými správami a smericami pre parkovanie, keď je systém zadnej kamery aktivovaný.

- Smart audio má 8-palcovú dotykovú obrazovku a štyri tlačidlá a môže sa zapínať tlačidlami na volante.
- USB port vám umožňuje pripojiť externé zariadenie do zásuvky pre multimédiá.
- Podporujú sa nasledovné aplikácie, vrátane Bluetooth a zadnej kamery: Android Auto (pre zariadenie Android) a CarPlay (pre zariadenie iOS). (Zariadenia iOS možno nabiť cez USB port.)
- Údaj o zapnutom smart audio je zobrazený na prístrojovom paneli.



Upozornenie

- Počas jazdy nie je podporované video a pre bezpečnosť je podporované len audio. Keď sa vozidlo zastaví, video je opäť podporované.
- Nepoužívajte audio systém po dlhý čas, keď motor nie je naštartovaný. Batéria sa môže vybiť vo vozidle.

AV/Navigácia*

- AV/navigáciu možno zapnúť cez 12,3-palcovú elektrostatickú dotykovú obrazovku (vrátane 9-palcového monitora) a tlačidlá na volante (podporuje sa rozoznanie hlasu).
- USB port vám umožňuje pripojiť externé zariadenie do zásuvky pre multimédiá.
- Ukazuje stav kontroly podľa vyhrievania a klimatizácie, čo zvyšuje vizuálne pohodlie vodiča.
 - Toto platí len pre typ A vyhrievania a klimatizácie.
 - Vyhrievanie a klimatizáciu nemožno riadiť dotykom obrazovky.
- Podporované vlastnosti zahŕňajú: Bluetooth, mikro SD kartu (navigácia), zadnú kameru ako aj Android Auto (pre zariadenie Android) a CarPlay (pre zariadenie iOS). (Zariadenia iOS možno nabiť cez USB port.)
- Niektoré údaje o fungovaní AV/navigácie sú zobrazené na prístrojovom paneli.

! Varovanie

- **Pre bezpečnú jazdu používajte navigáciu a funkcie súvisiace s videom len po zastavení alebo zaparkovaní vozidla na bezpečnom mieste.**

! Upozornenie

- **Nepoužívajte systém AV/navigácie po dlhý čas, keď motor nie je naštartovaný. Batéria sa môže vybiť vo vozidle.**

! Varovanie

- **Obrazovka zadnej kamery nefunguje počas updatu softvéru. Ak chcete vykonať update softvéru, vždy zastavte vozidlo a počkajte, kým nie je update ukončený.**
- **Pri cúvaní buďte opatrný, pretože prekážka vzadu môže byť skrytá varovnými správami a smernicami pre parkovanie, keď je systém zadnej kamery aktivovaný.**

MP3 audio systém*



Poznámka

- **Podrobné údaje o systémoch MP3 audio, atď., viď separátne inštrukcie v manuáli.**
- MP3 audio má 4-palcový LCD panel a zapína sa tlačidlami na volante.
- USB port vám umožňuje pripojiť externé zariadenie do zásuvky pre multimédiá.
- Systém MP3 audio podporuje iOS a Bluetooth prostredníctvom USB portu.

Otvory pre multimédiá

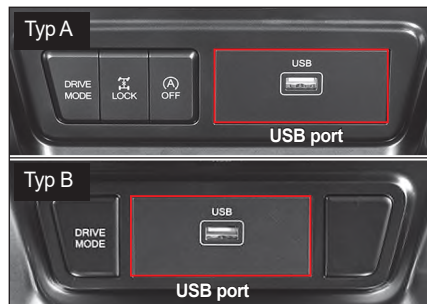

S USB portom môžete pripojiť externé zariadenia hudba/video playback, ako napr. USB kľúč a iPod k vozidlu.

Upozornenie

- Niektoré USB kľúče a zariadenia hudba/video playback nemožno prehrať cez USB port.

Tlačidlá na volante

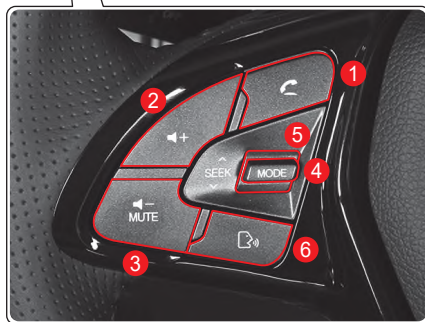

- 1 Tlačidlo Bluetooth hands-free
- 2 Tlačidlo zvýšenia hlasitosti (+)
- 3 Tlačidlo zníženia hlasitosti (-)
- 4 Tlačidlo výberu módu
- 5 Páčka vyhľadávania v médiách (SEEK)
- 6 Tlačidlo rozpoznávania hlasu

Funkcia rozpoznania hlasu

Táto funkcia vám umožňuje využívať rôzne funkcie systému infotainment prostredníctvom rozpoznania hlasu.

Úprava hlasitosti

Zvyšuje alebo znižuje hlasitosť.

Bluetooth hands-free

Prostredníctvom Bluetooth môžete pripojiť a používať váš mobilný telefón.

Poznámka

- Podrobné vysvetlenie Bluetooth hands-free, viď manuál majiteľa.

Vypnutie zvuku

- Keď poklepete tlačidlo Mute pri zapnutom audio systéme, hlas sa vypne. Keď ho opätovne poklepete, hlas sa zapne.
- Keď stlačíte a podržíte tlačidlo Mute pri zapnutom audio systéme, audio systém sa vypne.

MODE Voľba módu

- AV mód sa zmení zakaždým, keď stlačíte tlačidlo Mode.
- Keď poklepete tlačidlo Mode pri vypnutom AV systéme, AV systém sa zapne.

^ SEEK v Vyhľadávanie v médiách (SEEK)

Klasifikácia	Poklepte páčku (SEEK) hore/dole	Potlačte a podržte páčku (SEEK) hore/dole
Pri hraní na obrazovke médií	Prehrá predchádzajúcu/ ďalšiu stopu	Prejde na predchádzajúci/ ďalší zoznam stôp (Udrží sa súčasný playback)
Pri hraní na inej obrazovke než obrazovka médií		
Pri počúvaní na obrazovke rádia	Prejde na predchádzajúci/ ďalší uložený kanál	Prejde na predchádzajúcu/ ďalšiu rádiovú frekvenciu
Pri počúvaní na obrazovkách iných než obrazovka rádia		

Poznámka

- Pretože niektoré zariadenia médií môžu fungovať rozlične, pozrite si príslušné zariadenie v užívateľskom manuáli.

Anténa (GPS, rádio, DAB (EU), GSM (E-call))



Keď je audio systém zapnutý, anténa prijíma nasledovné rozhlasové vlny:

EU

- MP3 audio: DAB, GSM
- Smart audio: GPS, rádio, DAB, GSM
- AV/Navigácia: GPS, rádio, DAB, GSM

GEN

- MP3 audio: rádio, GSM (v Rusku)
- Smart audio: GPS, rádio, GSM (v Rusku)

Zapaľovač na cigarety a výsuvný popolník*

Zapaľovač na cigarety



Keď chcete použiť zapaľovač na cigarety, stlačte ho dovnútra až nadoraz. Keď bude dostatočne žeravý, automaticky vyskočí a môžete ho použiť.

Varovanie

- Keď zapaľovač na cigarety automaticky nevyskočí po 30 sekundách, existuje nebezpečenstvo prehriatia. V takomto prípade ho vytiahnite a nechajte si ho opraviť v autorizovanom servise SsangYong.
- Nedávajte prst do otvoru zapaľovača na cigarety, môžete sa popáliť alebo utrpieť elektrický šok.
- Keď je zapaľovač na cigarety úplne nabitý, obal bude veľmi horúci. Keď sa dotkne alebo spadne na pokožku, môže spôsobiť popáleninu. Keď zapaľovač na cigarety spadne, môže poškodiť sedadlo vozidla alebo dokonca spôsobiť požiar.
- Používajte len originál zapaľovač na cigarety. Aby ste nespôsobili poškodenie elektrických káblov alebo požiar, nikdy nepoužívajte iné elektrické zariadenie ako napr. holiaci strojček, vysávač alebo varič na kávu.

Upozornenie

- Pri čistení zapaľovača na cigarety ním prudko nebúchajte. Môže to poškodiť cievku.

Výsuvný popolník*



Tento výsuvný popolník si môžete dať na ľubovoľné miesto. Sem odklepávajúce popol z cigarety.

Varovanie

- Aby ste zabránili nebezpečeniu požiaru, nedávajte do popolníka horľavé látky ako cigaretové nedopalky a ubezpečte sa, že cigareta je úplne zahasená.

Elektrická zástrčka (predná strana strednej konzoly)

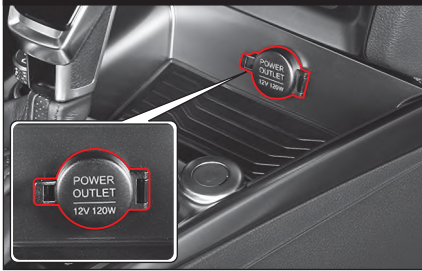

Elektrická zástrčka (pravá dolná strana batožinového priestoru)



Vo vozidle je inštalovaná elektrická zástrčka (12 V, 120 W), čo umožňuje použitie separátneho elektrického zariadenia.

! Varovanie

- Nedávajte prst do zástrčky. Môžete utrpieť elektrický šok.
- Túto elektrickú zástrčku používajte pre extra elektrické zariadenia. Keď zmeníte smer káblov vo vozidle a necháte káble voľne visieť, môže to spôsobiť nehodu ako napr. požiar.
- Dodržiavajte nominálnu kapacitu elektrickej zástrčky (12 V, 120 W). Ak tak neurobíte, elektrická zástrčka a pripojené zariadenie môže byť chybné, alebo nebude fungovať.
- Ak používate elektrickú zástrčku nadmerne počas doby, keď motor nie je naštartovaný/zapnutý, batéria sa môže vybiť.
- Ak sa elektrická zástrčka nepoužíva, zakryte ju krytom. Inak sa do elektrickej zástrčky môže dostať cudzia látka alebo tekutina ako napr. voda, čo spôsobí škodu na zariadení a elektrický šok.

Slničná clona a držiak na karty (sedadlo vodiča)

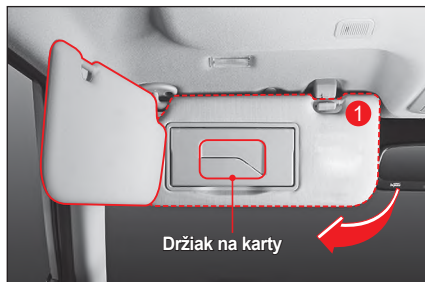

Slničná clona

Slničné svetlo z prednej strany alebo z bokov môžete odblokovať znížením slnečnej clony (1).

Držiak na karty

Držiak na karty je umiestnený vo vnútornom kryte slnečnej clony. Môžete doň uložiť diaľničný mýtny lístok alebo kartu.

! Upozornenie

- Nastavovanie slnečnej clony alebo manipulácia so zrkadlom alebo držiakom na lístky môže spôsobiť nehodu, pretože sa nebudete sústrediť na jazdu vozidlom, alebo vám zablokujú výhľad.
- Nastavujte a manipulujte so slnečnou clonou len vtedy, keď vozidlo stojí.

Zrkadlo a svetlo



- Zrkadlo môžete použiť znížením slnečnej clony a otvorením krytu.
- Keď otvoríte kryt zrkadla, rozsvieti sa svetlo.

! Upozornenie

- Po použití zrkadla v slnečnej clone kryt zavrite. Ak tak neurobíte, svetlo slnečnej clony bude svietiť aj naďalej a môže vybiť batériu. Otvorený kryt slnečnej clony môže aj spôsobiť úraz.

Držadlo/háčik na kabát



- Držadlo je inštalované na bočnej strane stropu pri sedadle vodiča, prednom sedadle cestujúceho a pri zadných sedadlách (pri hlave).
- Na držadle na strope pri zadných sedadlách je háčik na kabát.

! Varovanie

- Na háčik nevesajte žiadne predmety okrem odevov. Ak tak urobíte, pri náraze počas nehody sa môže nafúknuť airbag, čo spôsobí poškodenie vozidla a môže spôsobiť zranenie alebo úmrtie cestujúceho vo vozidle.

! Upozornenie

- Na háčik nevesajte žiadne ťažké kabáty. Môže to poškodiť háčik a strop (čalúnenie).

Úložné priestory

Držiak na pohár pri prednom sedadle/zadnom sedadle



Držiak na pohár je umiestnený na prednej strane sekcie strednej konzoly.



Keď vyklopite opierku na ruky na zadnom sedadle, nachádza sa tam držiak na pohár.



Upozornenie

- Pri manipulácii s pohárom dávajte pozor, pretože horúca tekutina môže pretiecť alebo sa vyliať, čo spôsobí popáleninu.
- Pri jazde dávajte mimoriadny pozor, pretože pohár môže vypadnúť, alebo tekutina sa môže z pohára vyliať.
- Dávajte pozor, keď sa tekutina z pohára vyleje na spínače alebo tlačidlá, pretože môže spôsobiť problémy pri fungovaní systémov.

Predný úložný priestor



Predný úložný priestor sa nachádza pri riadiacej páke. Môžete ho použiť na uloženie malých predmetov.



Upozornenie

- Dávajte pozor, pretože predmet v prednom úložnom priestore môže vypadnúť alebo zabrániť manipulácii s riadiacou pákou.

Držiak na slnečné okuliare



Keď chcete otvoriť držiak na slnečné okuliare, stlačte stred krytu.

Keď ho chcete zavrieť, stred krytu stlačte.



Upozornenie

- Pred jazdou po použití držiaka na slnečné okuliare držiak úplne zavrite. Otvorený držiak na slnečné okuliare vám môže zabrániť identifikovať situáciu za vozidlom v zrkadle. Môže spôsobiť aj zranenie v prípade nehody alebo prudkého zabrzdzenia.

Odkladacia schránka

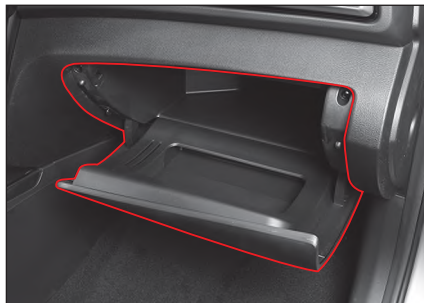

Odkladaciu schránku možno využiť na odloženie dokumentov týkajúcich sa registrácie vozidla alebo na iné predmety, ktoré sa používajú vo vozidle.

- Keď chcete otvoriť odkladaciu schránku, potiahnite páčku na schránke.



Upozornenie

- V prípade nehody alebo prudkého zabrzdzenia môže otvorená odkladacia schránka spôsobiť zranenie cestujúcemu. Počas jazdy majte odkladaciu schránku zavretú.
- V odkladacej schránke, v konzole alebo vo vozidle neskladujte žiadne horľavé materiály alebo zapalovač na cigarety, atď. V lete alebo ak je vzduch vo vozidle horúci, môže to spôsobiť explóziu.

Poznámka

- Keď otvoríte odkladaciu schránku a spínač predného svetla/zadného svetla je v polohe ON, svetlo v odkladacej schránke sa rozsvieti.

Konzola



- V konzole medzi prednými sedadlami môžete pohodlne uložiť veci pre cestujúcich na predných sedadlách.



Upozornenie

- Aby ste zabránili krádeži, nenechávajte v úložných priestoroch žiadne cenné veci.
- Do priestorov neukladajte veci, ktoré sa môžu poškodiť, alebo ktoré môžu počas jazdy spôsobovať hluk, pretože sú v priestore voľne položené.
- Do konzoly, do odkladacej schránky alebo do vozidla nedávajte žiadne horľavé veci ako napr. zapaľovač na cigarety. V lete alebo ak je vzduch vo vozidle horúci, môže to spôsobiť explóziu.

Úložný priestor vo dverách vodiča



V úložnom priestore vo dverách (priestor pre fľašky) možno uložiť knihy, časopisy, fľašky s vodou alebo inými nápojmi.

Systém bezdrôtovej nabíjačky telefónu*

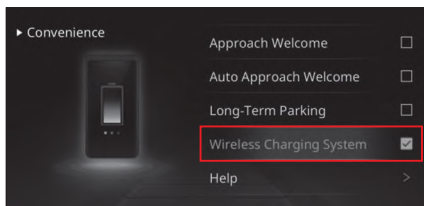

Systém bezdrôtovej nabíjačky telefónu je zariadenie, ktoré bezdrôtovo nabíja elektronické zariadenia (ako je mobilný telefón), ktoré vyhovujú štandardu Qi. Je umiestnený vpredu pri riadiacej páke.

Bezdrôtové nabíjanie telefónu je k dispozícii len vtedy, keď vodič nastaví (označí) systém bezdrôtového nabíjania v menu Užívateľských nastavení na prístrojovom paneli.

Nabíjanie telefónu

- 1 Zatvorte všetky dvere na vozidle a naštartujte.
- 2 Nastavte (označte) systém bezdrôtového nabíjania v menu Užívateľských nastavení (Nastavenie vozidla → Zariadenie → Systém bezdrôtového nabíjania) na prístrojovom paneli.
- 3 Odstráňte všetko vrátane Smart kľúča z bezdrôtovej nabíjacej podložky. Ak je na nabíjacej podložke niečo iné ako telefón, nemusí nabíjať.
- 4 Umiestnite telefón v strede bezdrôtovej nabíjacej podložky.
- 5 Keď sa spustí nabíjanie, nasledovné pop-up sa zobrazia na displeji prístrojového panela približne na 5 sekúnd: (Záleží od prístrojového panela zobrazujúceho informácie, zobrazený údaj môže byť oneskorený.)
 - Nabíjanie telefónu v procese
 - Dokončené nabíjanie telefónu
 - Chybné nabíjanie telefónu

☞ Vid' „Pripomenka pre bezdrôtovú nabíjačku telefónu“ (p. 4-85)



Upozornenie

- Ak je nejaký telefón na nabíjacej podložke po tom ako je zapalovanie vypnuté, počas toho ako funguje bezdrôtová nabíjačka telefónu, na prístrojovom paneli sa zobrazí pripomínajúca správa „Telefón je na bezdrôtovej nabíjačke telefónu.“. Po vypnutí zapalovania sa ubezpečte, že opustíte vozidlo s vaším telefónom.
- Funkcia pripomienky sa zapne vtedy, keď je spínač zapalovania zmenený z polohy ON na polohu ACC alebo OFF. Avšak nefunguje to keď je spínač zapalovania zmenený z polohy OFF na polohu ACC.

Poznámka

- Systém bezdrôtovej nabíjačky telefónu môže byť použitý iba na nabíjanie mobilných telefónov, ktoré vyhovujú štandardu Qi. Či váš telefón vyhovuje štandardu Qi môžete skontrolovať na samostatnom obale príslušenstva alebo u výrobcu telefónu.
- Funkcia nabíjania môže byť zapnutá (označená) alebo vypnutá (neoznačená) v menu Užívateľských nastavení na prístrojovom paneli.



Upozornenie

- Ak teplota alebo napätie vo vnútri bezdrôtového telefónu presiahne určitú hodnotu, funkcia nabíjania je dočasne zastavená, aby ochránila telefón a systém.
- Čím ďalej je váš telefón od stredu nabíjacej podložky, tým menej efektívnosťou nabíjania bude telefón mať.
- Ubezpečte sa, že ste dali váš telefón do stredu bezdrôtovej nabíjacej podložky.
- Závisí to od typu krytu mobilného telefónu, ale nabíjanie nemusí fungovať alebo sa môže vytvárať veľa tepla. (napr. kryt LED, hrubý kryt)
- Nabíjanie sa môže zastaviť, ak nie je mobilný telefón bezpečne pritlačený na bezdrôtovú nabíjajúcu podložku.
- Ak sú v okolí bezdrôtovej nabíjacej podložky magnetické predmety (kredítová karta, poukážka, knižka, listok, atď.), ich vlastnosti môžu byť poškodené.
- Ak je na bezdrôtovej nabíjacej podložke kovový predmet, nabíjanie nefunguje alebo sa môže zastaviť a kovový predmet môže byť horúci počas nabíjania.
- Mobilný telefón, ktorý nevyhovuje štandardu Qi, nebude nabitý.



Upozornenie

- Nabíjanie sa dočasne zastaví keď je funkcia detekcie Smart kľúča aktivovaná. (napr. pri štartovaní motora, hneď potom sa dvere otvoria / zatvoria)
- Ak terminál, ktorý vyhovuje štandardom Qi neposkytuje informácie o úplnom nabití, nabíjanie môže pokračovať až kým sa nevyvinie teplo.
- Ak je tam umiestnený viac ako jeden terminál, nabíjanie nebude fungovať.
- Pri telefónoch od niektorých výrobcov sa nemusí na prístrojovom paneli objaviť príslušná informácia.
- Pri mobilných telefónoch, ktoré nemajú zabudované prvky nabíjania, sa musíte individuálne vybaviť samostatným príslušenstvom.
- Ak umiestnite telefón alebo kovový predmet, ktorý nemá bezdrôtové nabíjanie na nabíjajúcu podložku, môžete počuť hluk. (Hluk je normálny zvuk fungovania, ktorý je vytváraný procesom určovania, či môže byť mobilný telefón bezdrôtovo nabíjaný a neovplyvňuje mobilný telefón a vozidlo.)

Ďalšie zariadenie v batožinovom priestore*

Kryt v batožinovom priestore



Kryt v batožinovom priestore je rozdelený na dve časti.

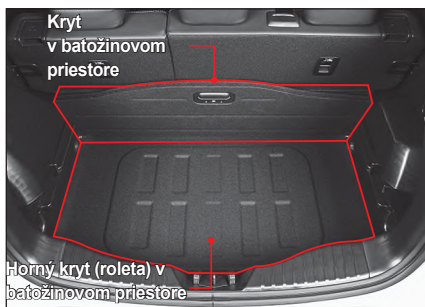

Kryt v batožinovom priestore možno uložiť tak, ako je to uvedené na obrázku a kryt v batožinovom priestore je umiestnený na spodnej časti.

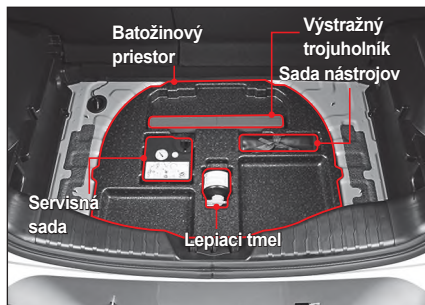

Batožinový priestor obsahuje servisnú sadu, výstražný trojuholník a sadu nástrojov.

Sieťka na batožinu

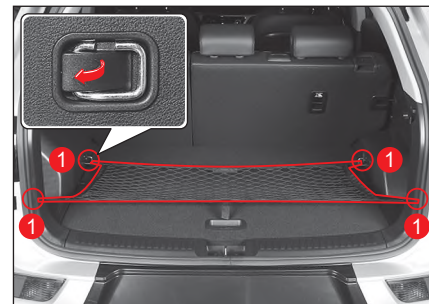

Sieťka na batožinu zabraňuje predmetom uloženým v batožinovom priestore, aby sa pohybovali.

- Pri inštalácii sieťky na batožinu potiahnite háčik (1) v smere šípky a upevnite naň sieťku na batožinu.



Upozornenie

- Do sieťky na batožinu nedávajte žiadne mimoriadne objemné alebo ťažké predmety. Takýto predmet môže vypadnúť zo sieťky na batožinu, alebo ju poškodiť.
- Počas upínania sieťky na batožinu ju držte pevne v ruke. Ak tak neurobíte, odstredivá sila sieťky na batožinu môže spôsobiť zranenie.
- Sieťku na batožinu nepoužívajte v prípade, ak je jej elastická časť vrátane upevňovacej časti opotrebovaná alebo poškodená.



Ak je na streche vozidla strešný držiak, možno doňho uložiť batožinu.

Keď inštalujete na strešný držiak samostatný nosič, môžete tam uložiť športové zariadenia, ako napr. bicykel, snowboard a lyže.

- Maximálna kapacita nákladu je 75 kg.

! Varovanie

- Batožina uložená na strešnom držiaku by nemala prekročiť maximálnu hmotnosť. Batožina uložená na strešnom držiaku by sa nemala dotýkať strechy. Ak sa prekročí maximálna hmotnosť alebo ak sa batožina dotýka strechy, vozidlo alebo iné vozidlá sa môžu poškodiť. Okrem toho to má negatívny vplyv na stabilitu jazdy vozidla a počas jazdy môže spôsobiť nehodu.
- Upevnite batožinu na strešný držiak pevne a v prípade dlhšej jazdy často kontrolujte stav batožiny. Ak batožina na strešnom držiaku vypadne z vozidla, môže poškodiť iné vozidlá alebo zraniť chodca. Môže spôsobiť aj väčšiu nehodu.
- Ak je na strešnom držiaku batožina, ťažisko vozidla je vyššie. Pri náhlom zabrzdení, prudkom zabočení alebo pri jazde vysokou rýchlosťou sa môže vozidlo stať nestabilným a môže spôsobiť nehodu prevrátením.
- Ak je na strešnom držiaku batožina, často kontrolujte stav upevnenia strešného držiaka, upevnenie skrutiek a matic.
- Ak je na strešnom držiaku batožina, jazdite pomaly, ak je to možné.

! Upozornenie

- Pri naložení nákladu na strešný držiak vozidla, ktoré má strešné okno, dávajte pozor, aby náklad nebránil manipulácii strešného okna.

Poznámka

- Medzi náklad a strechu sa odporúča dať látku alebo vankúše ako ochranu, aby sa zabránilo poškodeniu vozidla kontaktom medzi batožinou naloženou na strešnom držiaku a strechou vozidla.

4. Štartovanie a jazda

Tu nájdete informácie o základných zariadeniach pre bezpečnú jazdu, pomocné zariadenia, ktoré vám pomôžu pohodlne šoférovať a informácie o tom, ako máte tieto zariadenia používať.

Obsahuje vysvetlenie o spínači ŠTART/STOP a o Smart kľúči, ako aj o pohonom systéme vrátane prístrojového panela, riadiacej páky, 4WD, tempomate, pomocných pohonných systémov ako napr. brzda a autonómny núdzový brzdiaci systém, varovanie vzadu a na boku, systém varovania pred opustením jazdného pruhu a systém asistenta parkovania.

Spínač ŠTART/STOP (Smart kľúč)*

Stav vypnutia OFF

Elektrina je vypnutá.



Indikátor je vypnutý.

- Do elektrických zariadení vozidla nejde prúd.

⚠ Upozornenie

- Ak riadiaca páka nie je v polohe P (parkovanie), spínač ŠTART/STOP nemôže byť v polohe OFF (elektrina vo vozidle vypnutá). Ani dvere vozidla nemožno zamknúť a nemožno zapnúť mód monitorovania krádeže.

Poznámka

- Keď je motor naštartovaný, zaradíte riadiacu páku do polohy P (parkovanie) a vypnete motor stlačením spínača ŠTART/STOP.

Stav ACC

Možno používať niektoré elektrické zariadenia.



Oranžový indikátor ACC sa rozsvieti.

- Keď je spínač ŠTART/STOP v polohe OFF, stlačte spínač ŠTART/STOP raz bez stlačenia (zošliapnutia) brzdového pedála.
- Vo vozidle je zapnutá elektrina a možno používať niektoré elektrické zariadenia.

⚠ Upozornenie

- Poloha ACC spínača ŠTART/STOP nie je poloha, kedy je motor naštartovaný. Dlhé používanie elektrického zariadenia vo vozidle v tejto polohe môže vybiť batériu.

Stav zapnutia ON

Možno používať väčšinu elektrických zariadení.



Červený indikátor ON sa rozsvieti.

- Keď je spínač ŠTART/STOP v polohe OFF, stlačte spínač ŠTART/STOP dvakrát bez stlačenia (zošliapnutia) brzdového pedála.
- Vo vozidle je zapnutá elektrina a možno používať väčšinu elektrických zariadení.

⚠ Upozornenie

- Poloha ON spínača ŠTART/STOP nie je poloha, kedy je motor naštartovaný. Dlhé používanie elektrického zariadenia vo vozidle v tejto polohe môže vybiť batériu.
- Ak systém Smart kľúča nefunguje, indikátor blikne 5 krát so spínačom ŠTART/STOP v polohe ON. Nechajte vozidlo okamžite skontrolovať a vykonať servis v autorizovanom servise SsangYong.

Stav pripravenosti READY

Je možné naštartovať motor.



Zelený indikátor READY sa rozsvieti.

- Toto je stav, kedy je riadiaca páka v polohe P (parkovanie) alebo N (neutrál) a brzdový pedál je stlačený (zošliapnutý) pre naštartovanie motora.

⚠ Varovanie

- Motor možno naštartovať aj po zaradení riadiacej páky do polohy N (neutrál). Pre vašu bezpečnosť však motor štartujte až po zaradení páky do polohy P (parkovanie).

Poznámka

- Po naštartovaní motora indikátor READY zhasne.

Štartovanie motora

Keď zaradíte riadiacu páku do polohy P (parkovanie) alebo N (neutrál) a stlačíte spínač ŠTART/STOP a stlačíte (zošliapnete) brzdový pedál, motor sa naštartuje.

Štartovanie motora

- 1 Nastúpte do vozidla so Smart kľúčom.
- 2 Skontrolujte, či si všetci cestujúci zapli bezpečnostné pásy.
- 3 Skontrolujte, či je zatiahnutá ručná (parkovacia) brzda.
- 4 Vypnite všetky elektrické zariadenia.
- 5 Zaradte riadiacu páku do polohy P (parkovanie) alebo N (neutrál).
 - **Manuálny prevod**
Zaradte riadiacu páku do polohy N (neutrál) a stlačte (zošliapnite) pedál.
- 6 Stlačte (zošliapnite) brzdový pedál.
- 7 Skontrolujte, či indikátor stavu READY na spínači ŠTART/STOP svieti.
- 8 Ak indikátor stavu READY svieti, naštartujte motor stlačením spínača ŠTART/STOP.
Po naštartovaní motora indikátor READY zhasne.



Varovanie

- **Motor možno naštartovať aj po zaradení riadiacej páky do polohy N (neutrál). Pre vašu bezpečnosť však motor štartujte až po zaradení páky do polohy P (parkovanie).**

Štartovanie motora, keď ho nemožno naštartovať

Keď je spínač ŠTART/STOP v polohe OFF, počkajte 10 sekúnd a potom opäť stlačte spínač ŠTART/STOP, aby ste zabránili poškodeniu naštartovaného motora.



Upozornenie

- **Spínač ŠTART/STOP nedržte stlačený, ani ho nestláčajte opakovane, pretože tak sa motor nedá naštartovať.**
- **Komunikácia so systémom Smart kľúča nie je plynulá na vrchu sedadla, kde je aktivovaná funkcia vyhrievania, alebo na dlážke vozidla a okolo pedála, takže rozpoznanie Smart kľúča môže byť sťažené.**
- **Ak motor nemožno naštartovať stlačením spínača ŠTART/STOP, stlačte spínač ŠTART/STOP priamo s použitím Smart kľúča, alebo si dajte vaše vozidlo skontrolovať a vykonať servis v autorizovanom servise SsangYong.**
 - ☞ Vid' „Štartovanie motora nefunkčným Smart kľúčom alebo interferenciou, atď. (v prípade núdze)“ (str. 4-17)
- **Keď je spínač ŠTART/STOP v polohe ACC alebo ON a keď sa používa audio systém pri nenaštartovanom motore, môže sa vybiť batéria.**

Vypnutie motora

Motor možno vypnúť len vtedy, keď je riadiaca páka v polohe P (parkovanie) a brzdový pedál je stlačený (zošliapnutý).

- 1 Aj po úplnom zastavení vozidla držte brzdový pedál stlačený (zošliapnutý).
- 2 Preradte riadiacu páku do polohy P (parkovanie – automatická prevodovka (A/T)) alebo do polohy N (neutrál – manuálna prevodovka (M/T)).
- 3 Zatiahnite ručnú (parkovaciu) brzdú.
- 4 Vypnite motor stlačením spínača ŠTART/STOP a odtiahnite nohu z brzdového pedála (automatická prevodovka (A/T)) alebo zo spojkového pedála (manuálna prevodovka (M/T)).

Skontrolujte, či je motor zhasnutý a či sa nevyskytujú iné abnormality, a potom opustíte vozidlo so Smart kľúčom.

Čo je prevádzkový zvuk samočistenia motora?

Keď sa motor po jazde zastaví, systém vykoná proces čistenia ventilu, ktorým automaticky prechádza nasávaný vzduch a výfukový plyn a učí sa polohu.

Vtedy môže zaznieť prevádzkový zvuk z motora podľa jeho stavu a samočistiaceho procesu. Toto nie je chyba vo vozidle.

Vypnutie motora počas jazdy (v prípade núdze)

Ak musíte vypnúť motor v núdzovej situácii, ako je napr. nehoda alebo poškodenie vozidla počas jazdy, stlačte a podržte spínač ŠTART/STOP na tri sekundy alebo viac, alebo ho stlačte trikrát v rámci 1,5 sekundy.

Motor sa vypne a spínač ŠTART/STOP bude v polohe ACC.



Varovanie

- Motor počas jazdy vypínajte len v núdzovej situácii, ako je napr. nehoda alebo poškodenie vozidla. Inak to môže sťažiť otáčanie volantu a znížiť výkon brzdy, čo môže byť veľmi nebezpečné.

Poznámka

- Ak vozidlo ďalej ide aj s nenaštartovaným motorom, môžete ho opäť naštartovať zaradením riadiacej páky do polohy N (neutrál) a stlačením spínača ŠTART/STOP bez stlačenia (zošliapnutia) brzdového pedála.

Režim bezpečnosti systému

Ak príde ku kritickej chybe systému, alebo ak hlavný elektrický a palivový systém motora funguje abnormálne, systém sa prepne na mód bezpečnosti, ktorý chráni systém vozidla.

Ak vozidlo prejde do módu bezpečnosti systému, varovná kontrolka motora sa môže rozsvietiť a výkon jazdy sa môže znížiť, alebo sa môže vypnúť motor.



Upozornenie

- Ak vozidlo prejde do módu bezpečnosti systému, okamžite zastavte vozidlo na bezpečnom mieste, vypnite motor a nechajte si vaše vozidlo odtiahnuť do autorizovaného servisu SsangYong od'ahovou službou a dajte si skontrolovať a vykonať servis príslušného systému.
- Ak idete s vozidlom v móde bezpečnosti systému, otáčky motora sú fixné, čo znemožňuje normálnu jazdu a motor možno vypnúť. Ďalšia jazda s vozidlom môže značne poškodiť systém.

Upozornenia pre používanie spínača ŠTART/STOP



Varovanie

- Systém Smart kľúča vám umožňuje naštartovať motor stlačením spínača ŠTART/STOP so stlačeným (zošliapnutým) brzdovým pedálom. Treba dávať pozor, aby osoba, ktorá nepozná tento systém, t.j. kontrolu motora alebo v iných situáciách, najmä dieťa, nenaštartovala motor.
- Nikdy nestláčajte spínač ŠTART/STOP počas jazdy. Môže to spôsobiť nebezpečnú situáciu prerušením dodávky prúdu.



Upozornenie

- Ubezpečte sa, aby ste štartovali motor so stlačeným (zošliapnutým) brzdovým pedálom.
- Pri štartovaní motora nestláčajte (nezošľapujte) rýchlostný pedál.
- Keď motor nejde naštartovať, počkajte 10 sekúnd alebo viac, aby štartovanie nepoškodilo motor a potom opätovne naštartujte.
- Po naštartovaní motora ho nechajte bežať na 1-2 minúty a potom môžete s vozidlom odísť. Po odjazde chodte pomaly cca. 300 metrov pre hladkú rotáciu motora a iných pohonných systémov v zime.
- Ak otvoríte dvere a vystúpite z vozidla so Smart kľúčom a spínač ŠTART/STOP je v polohe ON, alebo keď je motor naštartovaný, na prístrojovom paneli sa objaví varovná správa a zaznie varovný zvukový signál.
- Dávajte pozor najmä na to, aby ste nenaštartovali motor pri prehliadke vozidla zvonka, najmä z priestoru motora.
- Nepoužívajte Smart kľúč, ktorý nie je originál, ani repliku kľúča.

- Komunikácia so systémom Smart kľúča nie je plynulá na vrchu sedadla, kde je aktivovaná funkcia vyhrievania, alebo na dlážke vozidla a okolo pedála, takže rozpoznanie Smart kľúča môže byť sťažené.
- Vozidlo je riadené rôznymi elektronickými zariadeniami. Ak pripojíte a používate zariadenie, ktoré vysiela rádiové vlny alebo elektromagnetické vlny blízko Smart kľúča alebo vozidla, môže to spôsobiť chybu v rôznych systémoch riadenia vozidla.
- Keď používate spínač ŠTART/STOP a pri Smart kľúči je smartfón, alebo keď nabijate batériu v smartfóne z elektrickej zásuvky vo vozidle, motor nemusí niekedy naštartovať.

Spínacia skrinka zapalovania (kľúč zapalovania)

Poloha vypnutia OFF (LOCK)

Elektrina je vypnutá.

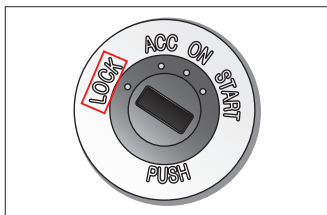

- Do elektrických zariadení vozidla nejde prúd.

Poznámka

Osvetlenie otvoru na kľúč.

- Keď otvoríte dvere a chcete nastúpiť do vozidla, okolo spínacej skrinky zapalovania sa rozsvieti svetlo. Keď zavriete dvere, svetlo zhasne po cca. 10 sekundách.

Poloha ACC

Možno používať niektoré elektrické zariadenia.



- Do elektrických zariadení vozidla ide prúd a možno používať niektoré elektrické zariadenia.
- Ak chcete prejsť z polohy ACC do polohy OFF (LOCK), otočte kľúč zapalovania a stlačte spínaciu skrinku zapalovania kľúčom zapalovania.

Poznámka

Upozornenie na kľúč.

- Keď otvoríte dvere na strane vodiča kľúčom zapalovania vloženým do spínacej skrinky zapalovania (poloha ACC alebo LOCK) zaznie varovný zvukový signál, ktorý informuje vodiča, že do spínacej skrinky zapalovania je vložený kľúč zapalovania.

Poloha ON

Možno používať väčšinu elektrických zariadení.



- Do elektrických zariadení vozidla ide prúd a možno používať väčšinu elektrických zariadení.
- Toto je poloha, kde sa nachádza kľúč zapalovania pri naštartovanom motore.

Poloha ŠTART

Štartovanie motora



- Toto je stav, kedy je riadiaca páka v polohe P (parkovanie) alebo N (neutrál) a brzdový pedál je stlačený (zošliapnutý) pre naštartovanie motora.
- Toto je stav, kedy možno naštartovať motor. Keď otočíte spínaciu skrinku zapalovania do polohy ŠTART, motor sa naštartuje. Po naštartovaní motora uvoľníte kľúč zapalovania. Spínacia skrinka zapalovania sa automaticky vráti do polohy ON.

! Varovanie

- Motor možno naštartovať aj po zaradení riadiacej páky do polohy N (neutrál). Pre vašu bezpečnosť však motor štartujte až po zaradení páky do polohy P (parkovanie).

Štartovanie motora

Keď chcete naštartovať motor, zaradíte riadiacu páku do polohy P (parkovanie) alebo N (neutrál), vložte kľúč zapalovania do spínacej skrinky a otočte ho do polohy ŠTART a stlačte (zošliapnite) brzdový pedál.

Štartovanie motora

- 1 Nastúpte do vozidla s REKES kľúčom (kľúč zapalovania).
- 2 Skontrolujte, či si všetci cestujúci zapli bezpečnostné pásy.
- 3 Skontrolujte, či je zatahnutá ručná (parkovacia) brzda.
- 4 Vypnite všetky elektrické zariadenia.
- 5 Zaradíte riadiacu páku do polohy P (parkovanie) alebo N (neutrál).
 - **Manuálny prevod**
Zaradíte riadiacu páku do polohy N (neutrál) a stlačte (zošliapnite) pedál.
- 6 Stlačte (zošliapnite) brzdový pedál.
- 7 Vložte kľúč zapalovania do spínacej skrinky.
- 8 Pre naštartovanie motora otočte valec kľúča do polohy ŠTART.



Varovanie

- **Motor možno naštartovať aj po zaradení riadiacej páky do polohy N (neutrál). Pre vašu bezpečnosť však motor štartujte až po zaradení páky do polohy P (parkovanie).**

Štartovanie motora, keď ho nemožno naštartovať

Aby ste zabránili poškodeniu naštartovaného motora, počkajte najmenej 10 sekúnd, keď je kľúč zapalovania v polohe OFF a opäť otočte spínaciu skrinku zapalovania do polohy ŠTART.



Upozornenie

- **Valec kľúča nenechávajte v polohe ŠTART na viac ako 10 sekúnd, aj keď motor nenaštartuje.**
- **Po naštartovaní motora neotáčajte spínaciu skrinku do polohy ŠTART. Môže to poškodiť príslušné komponenty, vrátane štartéra motora.**
- **Keď necháte spínaciu skrinku v polohe ACC alebo ON, alebo keď sa použije audio systém, atď. po dlhší čas pri nenaštartovanom motore, môže sa vybiť batéria.**

Vypnutie motora

Motor možno vypnúť len vtedy, keď je riadiaca páka v polohe P (parkovanie) a brzdový pedál je stlačený (zošliapnutý).

- 1 Aj po úplnom zastavení vozidla držte brzdový pedál stlačený (zošliapnutý).
- 2 Preradíte riadiacu páku do polohy P (parkovanie – automatická prevodovka (A/T)).
- 3 Zatiahnete ručnú (parkovacia) brzdu.
- 4 Vypnite motor stlačením spínača ŠTART/STOP a odťiahnite nohu z brzdového pedála (automatická prevodovka (A/T)) alebo zo spojkového pedála (manuálna prevodovka (M/T)).

Skontrolujte, či je motor zhasnutý a či sa nevyskytujú iné abnormality, a potom opustite vozidlo so Smart kľúčom.

Režim bezpečnosti systému

Ak príde ku kritickej chybe systému, alebo ak hlavný elektrický a palivový systém motora funguje abnormálne, systém sa prepne na mód bezpečnosti, ktorý chráni systém vozidla.

Ak vozidlo prejde do módu bezpečnosti systému, varovná kontrolka motora sa môže rozsvietiť a výkon jazdy sa môže znížiť, alebo sa môže vypnúť motor.



Upozornenie

- Ak vozidlo prejde do módu bezpečnosti systému, okamžite zastavte vozidlo na bezpečnom mieste, vypnite motor a nechajte si vaše vozidlo odtiahnuť do autorizovaného servisu SsangYong odťahovou službou a dajte si skontrolovať a vykonať servis príslušného systému.
- Ak idete s vozidlom v móde bezpečnosti systému, otáčky motora sú fixné, čo znemožňuje normálnu jazdu a motor možno vypnúť. Ďalšia jazda s vozidlom môže značne poškodiť systém.



Varovanie

- Nikdy neatáčajte spínaciu skrinku (kľúč zapalovania) do polohy OFF (LOCK), ani nevyberajte kľúč zapalovania počas jazdy. Ak budete počas jazdy manipulovať so spínacou skrinkou zapalovania (kľúčom zapalovania), elektrina sa môže vypnúť a môže nastať nebezpečná situácia.



Upozornenie

- Ubezpečte sa, aby ste štartovali motor so stlačeným (zošliapnutým) brzdovým pedálom.
- Pri štartovaní motora nestláčajte (nezošľapujte) rýchlostný pedál.
- Keď motor nejde naštartovať, počkajte 10 sekúnd alebo viac, aby štartovanie nepoškodilo motor a potom opätovne naštartujte.
- Po naštartovaní motora ho nechajte bežať na 1-2 minúty a potom môžete s vozidlom odísť. Po odjazde choďte pomaly cca. 300 metrov pre hladkú rotáciu motora a iných pohonných systémov v zime.
- Ak otvoríte dvere a vystúpite z vozidla s kľúčom zapalovania vloženým v spínacej skrinke zapalovania, na prístrojovom paneli sa objaví varovná správa a zaznie varovný zvukový signál.
- Dávajte pozor najmä na to, aby ste nenaštartovali motor pri prehliadke vozidla zvonka, najmä z priestoru motora.
- Nepoužívajte REKES kľúč, ktorý nie je originál, ani repliku kľúča.

Funkcia každého tlačidla



Tlačidlo	Krátko stlačte	Stlačte a podržte
1 Zamknutie dverí	Zamkne dvere	
2 Odomknutie dverí	Odomkne dvere (Keď je nastavené bezpečnostné odomknutie, odomknú sa len dvere pri sedadle vodiča)	
3 Núdzové tlačidlo	-	Aktivuje/deaktivuje núdzový mód

Zamykanie dverí

Krátke stlačenie tlačidla zamknutia dverí **(1)** zamkne všetky dvere a výklopné zadné dvere.

- Keď prepnete na mód ochrany proti krádeži, zabliká varovná kontrolka a zaznie varovný zvukový signál.

	Výstražné svetlá	Zvukový signál
Smart kľúč	Blikne dvakrát	Zaznie raz
REKES kľúč	Blikne dvakrát	-

- Keď je tlačidlo sklápania/odklápania vonkajšieho spätného zrkadla v neutrálnej polohe, vonkajšie spätné zrkadlo sa sklopí.
☞ Vid' „Sklápanie/odklápanie vonkajšieho spätného zrkadla“ (str. 3-49)

Poznámka

- Keď je spínač ŠTART/STOP v polohe ACC alebo ON, alebo keď je motor naštartovaný, dvere nemožno zavrieť tlačidlom zamknutia dverí.



Upozornenie

- Mód možno prepnúť na mód ochrany proti krádeži len vtedy, keď sú všetky dvere, výklopné zadné dvere a kapota motora zavreté. Keď stlačíte tlačidlo zamknutia dverí a výklopné zadné dvere alebo kapota motora sú otvorené, zamknú sa len dvere a mód sa neprepne na mód ochrany proti krádeži.
- Po uzamknutí dverí Smart kľúčom alebo REKES kľúčom, skontrolujte, či sú dvere a výklopné zadné dvere riadne zavreté. Ak dvere nie sú úplne zamknuté, vozidlo alebo veci v vozidle možno ukradnúť.

Odomykanie dverí (keď je zapnuté bezpečnostné odomknutie)

- Keď je zapnuté bezpečnostné odomknutie, stlačením tlačidla odomknutia dverí (2) odomkne len dvere pri sedadle vodiča a vypne mód monitorovania krádeže.

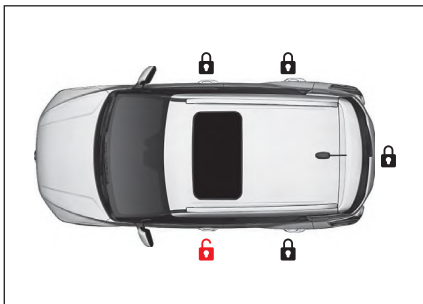

- Opätovné stlačenie tlačidla odomknutia dverí (2) s odomknutými dverami pri sedadle vodiča odomkne všetky dvere a výklopné zadné dvere.

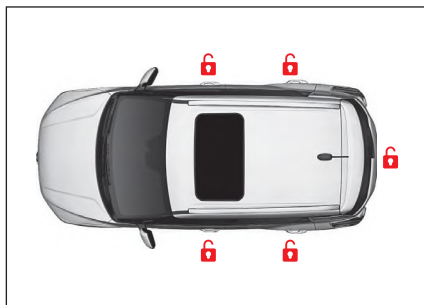

- Stlačenie tlačidla odomknutia dverí (2) dvakrát za sebou odomkne najprv dvere pri sedadle vodiča, potom odomkne všetky dvere a vypne mód monitorovania krádeže.
- Keď sa mód ochrany proti krádeži deaktivuje, výstražné svetlo blikne dvakrát a zaznie zvukový signál.

	Výstražné svetlá	Zvukový signál
Smart kľúč	Blikne raz	Zaznie dvakrát
REKES kľúč	Blikne raz	-

- Keď je tlačidlo sklápania/odklápania vonkajšieho spätného zrkadla v neutrálnej polohe, vonkajšie spätné zrkadlo sa odklopí.
☞ Vid' „Sklápanie/odklápanie vonkajšieho spätného zrkadla“ (str. 3-49)

Čo je bezpečnostné odomknutie?

Funkcia bezpečnostného odomknutia odomkne len dvere pri sedadle vodiča, keď sa tlačidlo odomknutia dverí stlačí raz, aby sa zabránilo vstupu cez akékoľvek dvere, okrem dverí pri sedadle vodiča. Opätovné stlačenie tlačidla odomknutia dverí odomkne všetky dvere a výklopné zadné dvere.

Nastavenie bezpečnostného odomknutia

• Supervízorový typ

Poklepte na **Nastavenie vozidla** →

Dvere/ Výklopné zadné dvere →

Stlačte kľúč dvakrát na odomknutie v  (užívateľských nastaveniach) na prístrojovom paneli.

• Štandardný typ

Poklepte na **Dvere/Výklopné zadné dvere** →

Stlačte kľúč dvakrát na odomknutie v  (užívateľských nastaveniach) na prístrojovom paneli.

- Keď je zapnutý mód ochrany proti krádeži a dvere, výklopné zadné dvere alebo kapota motora nie sú otvorené do 30 sekúnd po odomknutí dverí, všetky dvere sa automaticky zamknú.
- V tomto prípade sa systém prepne na mód ochrany proti krádeži, výstražné svetlo blikne a zaznie zvukový signál.

	Výstražné svetlá	Zvukový signál
Smart kľúč	Blikne dvakrát	Zaznie raz
REKES kľúč	Blikne dvakrát	Zaznie raz

Poznámka
<ul style="list-style-type: none"> • V prípade automatického zamknutia po 30 sekundách sa zadné spätné zrkadlo nesklopí ani vtedy, keď je tlačidlo sklápania/odklápania zadného spätného zrkadla v neutrálnej polohe.

Odomykanie dverí (keď je vypnuté bezpečnostné odomknutie)

Krátke stlačenie tlačidla odomknutia dverí (2) odomkne všetky dvere a výklopné zadné dvere.

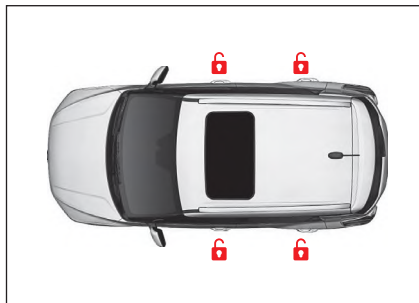

- Keď sa mód ochrany proti krádeži deaktivuje, výstražné svetlo blikne dvakrát a zaznie zvukový signál.

	Výstražné svetlá	Zvukový signál
Smart kľúč	Blikne raz	Zaznie dvakrát
REKES kľúč	Blikne raz	-

- Keď je tlačidlo sklápania/odklápania vonkajšieho spätného zrkadla v neutrálnej polohe, vonkajšie spätné zrkadlo sa sklopí.
☞ Vid' „Sklápanie/odklápanie vonkajšieho spätného zrkadla“ (str. 3-49)

Otváranie/zatváranie výklopných zadných dverí (typ A)

- Výklopné zadné dvere môžete otvoriť alebo zavrieť stlačením a podržaním tlačidla výklopných zadných dverí (3).
- Krátke stlačenie tlačidla výklopných zadných dverí (3) zastaví pohyb výklopných zadných dverí.
- Keď prídete do vzdialenosti cca. 1 m od stredu výklopných zadných dverí so Smart kľúčom, smart výklopné zadné dvere budú fungovať.

☞ Vid' „Výklopné zadné dvere“ (str. 3-23)

Aktivácia/deaktivácia núdzového módu (typ B)

Keď stlačíte v prípade núdze núdzové tlačidlo, rozsvieti sa výstražné svetlo a po určitý čas bude znieť varovný zvukový signál.

- Keď stlačíte a podržíte núdzové tlačidlo (4) bude blikať výstražné svetlo a bude znieť varovný zvukový signál po dobu cca. 30 sekúnd.
- Opätovné stlačenie a podržanie núdzového tlačidla (4) zastaví núdzový mód.

Ďalšie funkcie

Smart automatické uzamknutie dverí (automatické zavretie)

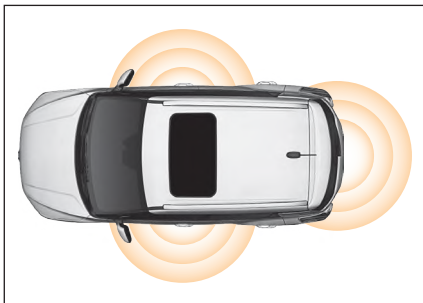

Keď odídete od vozidla do určitej vzdialenosti a budete mať pri sebe Smart kľúč, všetky dvere a výklopné zadné dvere sa automaticky zamknú.

Keď ostanete v detekčnej oblasti Smart kľúča pri vozidle po dobu 10 minút alebo viac za hore uvedených podmienok, všetky dvere a výklopné zadné dvere sa automaticky zamknú, aby sa zabránilo krádeži.

- Po aktivovaní módu monitorovania krádeže výstražné svetlo blikne dvakrát a varovný zvukový signál zaznie raz.
- Keď je tlačidlo vonkajšieho spätného zrkadla v neutrálnej polohe, vonkajšie spätné zrkadlo sa sklopí.

☞ Vid' „Sklápanie/odklápanie vonkajšieho spätného zrkadla“ (str. 3-49)

Aktivácia funkcie smart automatického uzamknutia dverí (Aktivácia z prístrojového panela)

• Supervízorový typ

Poklepte na **Nastavenie vozidla** →

Dvere/Výklopné zadné dvere → **Smart automatické zamknutie dverí** v

(užívateľských nastaveniach) na prístrojovom paneli.

• Štandardný typ

Poklepte na **Dvere/Výklopné zadné dvere** →

Smart automatické zamknutie dverí v

(užívateľských nastaveniach) na prístrojovom paneli.

Aktivácia funkcie smart automatického uzamknutia dverí (Aktivácia Smart kľúčom)

1 Keď je spínač ŠTART/STOP v polohe ON, stlačte spínač varovnej kontrolky.

Varovná kontrolka sa rozsvieti.

2 Stlačte tlačidlo zamknutia dverí na Smart kľúči trikrát za sebou v rozpätí 2 sekundy.

Poznámka

- Smart automatické zamknutie dverí funguje len vtedy, ak je Smart kľúč detekovaný blízko vozidla (v oblasti vonkajšej antény), keď zavriete dvere.
- Detekcia Smart kľúča sa môže meniť v závislosti od rýchlosti chôdze a okolitého prostredia.
- Ak je Smart kľúč vnútri vo vozidle, smart automatické zamknutie dverí nie je aktivované.
- Ak je batéria v Smart kľúči vybitá, funkcia smart automatického zamknutia dverí je automaticky zrušená. Vymeňte batériu v Smart kľúči a opäť ju aktivujte v (užívateľských nastaveniach) na prístrojovom paneli.



Upozornenie

- Keď zamykáte dvere s použitím funkcie smart automatického zamknutia dverí, skontrolujte, či výstražné svetlo bliklo dvakrát a či varovný zvukový signál zaznel raz. Keď dvere nebudú úplne zavreté, vozidlo alebo predmet z vozidla možno ukradnúť.

Zamykanie/odomykanie dverí spínačom rúčky na dverách

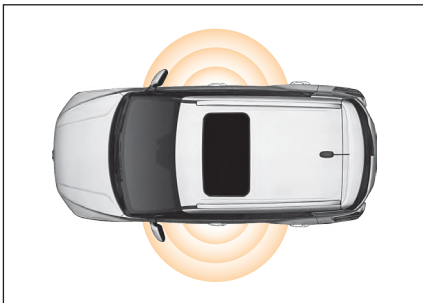

- 1 Vonkajšia anténa
- 2 Tlačidlo zamknutia/odomykania dverí
- 3 Otvor pre mechanický kľúč

Uzamknutie spínačom rúčky na dverách

- 1 Zostaňte v oblasti vonkajšej antény pri vozidle (cca. 1 m) a majte pri sebe Smart kľúč.
- 2 Stlačte tlačidlo zamknutia/odomykania dverí (2), keď sú všetky dvere a výklopné zadné dvere zavreté.
- 3 Všetky dvere a výklopné zadné dvere sú zatvorené.
 - Keď je aktivovaný mód monitorovania krádeže, varovné svetlo blikne dvakrát a varovný zvukový signál zaznie raz.
 - Keď je tlačidlo vonkajšieho spätného zrkadla v neutrálnej polohe, vonkajšie spätné zrkadlo sa sklopí.

☞ Vid' „Sklápanie/odklápanie vonkajšieho spätného zrkadla“ (str. 3-49)

Poznámka

- Dvere nemožno zamknúť tlačidlom zamknutia/odomykania dverí, keď je kľúč zapáľovania v polohe ACC alebo ON, alebo ak je motor naštartovaný.

Odomknutie spínačom rúčky na dverách (keď je vypnuté bezpečnostné odomknutie)

- 1 Zostaňte v oblasti vonkajšej antény pri vozidle (cca. 1 m) a majte pri sebe Smart kľúč.
- 2 Stlačte tlačidlo zamknutia/odomykania dverí (2):
 - Keď je dokončená autentizácia Smart kľúča, všetky dvere a výklopné zadné dvere sa odomknú.
 - Keď je aktivovaný mód monitorovania krádeže, varovné svetlo blikne dvakrát a varovný zvukový signál zaznie raz.
 - Keď je tlačidlo vonkajšieho spätného zrkadla v neutrálnej polohe, vonkajšie spätné zrkadlo sa sklopí.

☞ Vid' „Sklápanie/odklápanie vonkajšieho spätného zrkadla“ (str. 3-49)



- 3 Pomaly potiahnite kľučku dverí a otvorte dvere vodiča.

Odomknutie spínačom rúčky na dverách (keď je zapnuté bezpečnostné odomknutie)

- 1 Zostaňte v oblasti vonkajšej antény pri dverách vodiča (cca. 1 m) so Smart kľúčom.
- 2 Stlačte tlačidlo zamknutia/odomknutia dverí (2).
 - Keď je dokončená autentizácia Smart kľúča, dvere vodiča sa odomknú.
 - Varovné svetlo blikne raz a varovný zvukový signál zaznie dvakrát, čo znamená, že sa deaktivoval mód ochrany proti krádeži.
- 3 Pomaly potiahnite rúčku na dverách a otvorte dvere.
 - Ak chcete odomknúť všetky dvere a výklopné zadné dvere, stlačte tlačidlo zamknutia/odomknutia dverí (2) ešte raz na 4 sekundy, pričom dvere pri vodičovi sú odomknuté.
 - Všetky dvere a výklopné zadné dvere sa odomknú.
 - Keď sú všetky dvere odomknuté, varovné svetlo blikne raz a varovný zvukový signál zaznie dvakrát.

Poznámka

- Ak stlačíte tlačidlo zamknutia/odomknutia dverí na strane cestujúceho a je nastavené bezpečnostné odomknutie, všetky dvere sa odomknú.
- Ak stlačíte tlačidlo zamknutia/odomknutia dverí na strane vodiča 4 sekundy po odomknutí dverí vodiča, všetky dvere sa zamknú a systém sa prepne na mód ochrany proti krádeži.

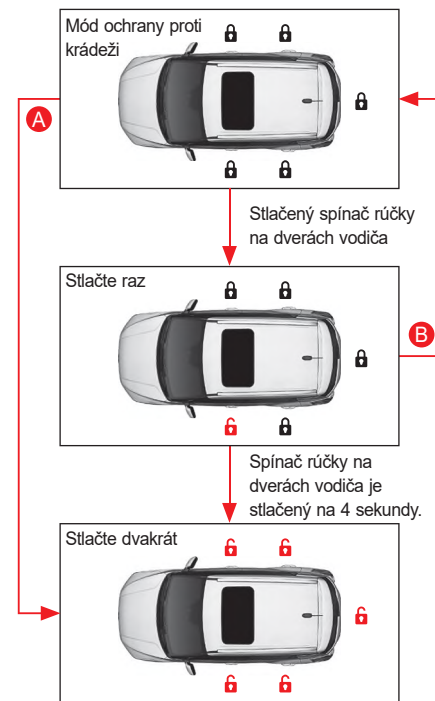

- A Keď je stlačené tlačidlo iné než tlačidlo zamknutia/odomknutia dverí na strane vodiča.
- B Keď je stlačené tlačidlo zamknutia/odomknutia dverí na strane vodiča 4 sekundy po odomknutí dverí vodiča.

Upozornenia pre používanie Smart kľúča/REKES kľúča



Varovanie

- Dbajte na to, aby ste mali smart kľúč stále so sebou. Keď opúšťate vozidlo a/alebo zamykáte všetky dvere, nikdy nenechávajte smart kľúč vo vozidle. V opačnom prípade sa môžete vymknúť.
- Neopúšťajte vozidlo so Smart kľúčom vo vozidle, keď je vo vozidle osoba (najmä dieťa), ktorá neovláda systém vozidla. Stlačením spínača ŠTART/STOP so stlačeným (zošliapnutým) brzdovým pedálom, keď je Smart kľúč vo vozidle, naštartuje motor. Môže nastať aj iná situácia s riadením vozidla. V takomto prípade môže prísť k vážnej nehode. Preto dávajte vždy pozor.



Upozornenie

Keď Smart kľúč nefunguje, alebo nie je rozpoznaný

- Keď zamknete dvere tlačidlom zamknutia/odomknutia dverí na rúčke dverí alebo iným Smart kľúčom mimo vozidla, keď je Smart kľúč vo vozidle, Smart kľúč vo vozidle nebude dočasne fungovať (zaznie zvukový signál).

Keď chcete obnoviť pôvodnú funkciu, deaktivujte mód ochrany proti krádeži použitím Smart kľúča mimo vozidla alebo tlačidla zamknutia/odomknutia dverí na rúčke dverí.

- Keď je vo vozidle na mieste, kde sa vysielajú alebo prijímajú silné rádiové vlny, ak je vozidlo vybavené dvojsmerným rádiovým alebo iným vysielacím alebo prijímacím systémom, alebo ak sa pri blízkom vozidle používa Smart kľúč, systém Smart kľúča nemusí fungovať normálne.
- Rozpoznanie Smart kľúča môže byť ťažšie v slepom bode nad sedadlami, kde sa aktivuje funkcia vyhrievania, alebo na podlahe vozidla a okolo pedála, takže systém Smart kľúča nemusí fungovať. V takomto prípade odneste Smart kľúč alebo dajte Smart kľúč na iné miesto.
- Ak motor nemožno naštartovať a Smart kľúč je vo vozidle, alebo ho máte pri sebe, naštartujte motor stlačením tlačidla ŠTART/STOP priamo Smart kľúčom.
- Ak je Smart kľúč na vonkajšej strane predného skla alebo okna dverí, nemusí sa rozpoznať tak, že by bol vo vozidle. V takomto prípade systém Smart kľúča nemusí fungovať normálne.

Použitie Smart kľúča

- Majte pri sebe len jeden Smart kľúč.
- Odložte si každý Smart kľúč separátne. Keď zamykáte dvere použitím dotykového senzora LOCK na rúčke dverí namiesto tlačidla zamknutia/odomknutia dverí na Smart kľúči, dávajte pozor, aby ste nenechali Smart kľúč vo vozidle.
- Aj keď odídete z vozidla len na moment, vypnite motor a vezmite si Smart kľúč. Nenechávajte náhradný Smart kľúč vo vozidle. Môže to viesť ku krádeži vozidla alebo k nesprávnej funkcii.
- Ak máte 2 Smart kľúče od spoločnosti KG Mobility Corporation na jednom krúžku, môže to spôsobiť chybné fungovanie systému Smart kľúča, alebo motor nemusí naštartovať.

Fungovanie Smart kľúča

- Keď zamknete dvere iným Smart kľúčom a predtým použitý Smart kľúč je vo vozidle, dvere možno zamknúť normálne, ale motor sa nedá naštartovať kľúčom vo vozidle, až kým ho normálne nepoužijete ešte raz. Toto je bezpečnostný systém, ktorý zabraňuje krádeži.

- Dávajte pozor, aby sa do Smart kľúča nedostala voda alebo tekutina. Dávajte pozor, pretože Smart kľúč nie je plne vode odolný a keď sa doňho dostane vlhkosť alebo voda, môže spôsobiť chybu, ktorá nie je pokrytá zárukou.
- Elektronické systémy v Smart kľúči sú zraniteľné voči vlhkosti alebo teplu, takže keď položíte Smart kľúč na miesto s vysokou vlhkosťou alebo vysokou teplotou, môže to spôsobiť zlyhanie funkcie.
- Ak Smart kľúč stratíte, nemôžete otvoriť dvere ani naštartovať motor. Ak nemáte náhradný Smart kľúč, musíte odviezť vaše vozidlo do autorizovaného servisu SsangYong. V prípade straty Smart kľúča sa môže stratiť predmet z vozidla, takže opatrenia vykonajte okamžite.

Upozornenia pri používaní tlačidla zamknutia/odmoknutia dverí na rúčke dverí

- Každý, kto má pri sebe Smart kľúč v rámci jeho operačného rozsahu môže odomknúť dvere tlačidlom zamknutia/odmoknutia dverí. Preto si dávajte pozor na krádež.
- Keď zamknete/odmoknete dvere, nezamykajte alebo neodomykajte ich opätovne.

Použitie núdzového kľúča

Vysunutie/zasunutie núdzového kľúča



- Vysuňte núdzový kľúč z telesa kľúča stlačením tlačidla Núdzový kľúč na Smart kľúči/REKES kľúči.
- Keď chcete núdzový kľúč zasunúť, zasunúť núdzový kľúč stlačením tlačidla Núdzový kľúč.

Upozornenie

- Násilné zasúvanie núdzového kľúča bez stlačenia tlačidla Núdzový kľúč môže poškodiť Smart kľúč.

Uzamknutie/odmoknutie dverí použitím núdzového kľúča

Ak nemôžete zamknúť/odmoknúť dvere použitím Smart kľúča, pretože batéria je vybitá, alebo z dôvodu interferencie vln, použite na zamknutie/odmoknutie dverí mechanický kľúč (druhý kľúč).

1 Po zasunutí mechanického kľúča do otvoru pre mechanický kľúč vo dverách vodiča postupujte nasledovne:

- Keď chcete dvere zamknúť, otočte ho v smere zamknutia (1).
- Keď chcete dvere odomknúť, otočte ho v smere odomknutia (2).



- 1 Zamknutie
- 2 Odomknutie

Poznámka

- Keď odomýkate dvere v móde monitorovania krádeže, zaznie varovný zvukový signál.

Štartovanie motora nefunkčným Smart kľúčom alebo v prípade interferencie, atď. (v prípade núdze)

Motor nemôžete naštartovať spínačom ŠTART/STOP v prípade vybitej batérie v Smart kľúči alebo interferencie, aj keď máte vo vozidle Smart kľúč.

V takomto prípade vykonajte nasledovné opatrenia: vymeňte batériu v Smart kľúči alebo skontrolujte Smart kľúč.

Zaradte riadiacu páku do polohy P (parkovanie) alebo N (neutrál) a naštartujte motor stlačením spínača ŠTART/STOP priamo Smart kľúčom so stlačeným (zošliapnutým) brzdovým pedálom.



Poznámka

- Ak znie varovný zvukový signál, zastaví sa.
- Ak otvoríte dvere a motor je naštartovaný, ale batéria v Smart kľúči je vybitá, objaví sa varovná správa „Smart kľúč nie je vo vozidle“. V takomto prípade, keď vypnete motor a opäť ho naštartujete, varovná správa zhasne.

Výmena batérie v Smart Kľúči/REKES kľúči

Ak operačný rozsah Smart kľúča/REKES kľúča značne poklesne, alebo Smart kľúč/REKES kľúč funguje chybné, vymeňte batériu v Smart kľúči/REKES kľúči.

Štandardná batéria	Jedna batéria CR2032
--------------------	----------------------

- 1 Pozorne odstráňte kryt na zadnej strane Smart kľúča/REKES kľúča plochým skrutkovačom pre hodinky (najmenší skrutkovač), aby ste kryt nepoškriabali.



- 2 Vložte batériu kladným koncom (+) otočeným hore a záporným koncom (-) otočeným dole.



- 3 Dajte kryt späť na zadnú stranu Smart kľúča do pôvodnej polohy.

Po výmene batérie skontrolujte, či kľúč diaľkového ovládania funguje normálne.



Upozornenie

- Elektronické obvody vo vnútri Smart kľúča/REKES kľúča sú zraniteľné voči statickej elektrine, takže ak nemáte skúsenosti s výmenou batérie, nechajte si Smart kľúč/REKES kľúč skontrolovať a vymeniť batériu v autorizovanom servise SsangYong.
- Batériu vymieňajte vždy za takú, ktorá spĺňa normu. Použitie batérie, ktorá nespĺňa normu môže spôsobiť to, že Smart kľúč/REKES kľúč nebude fungovať, pretože nebude mať kontakt.
- Pri vkladaní batérie dávajte pozor, aby ste vložili batériu kladným koncom (+) otočeným hore a záporným koncom (-) otočeným dole.
- Pretože batéria môže kontaminovať prostredie, dajte ju príslušného odpadu.

Supervízorový typ*

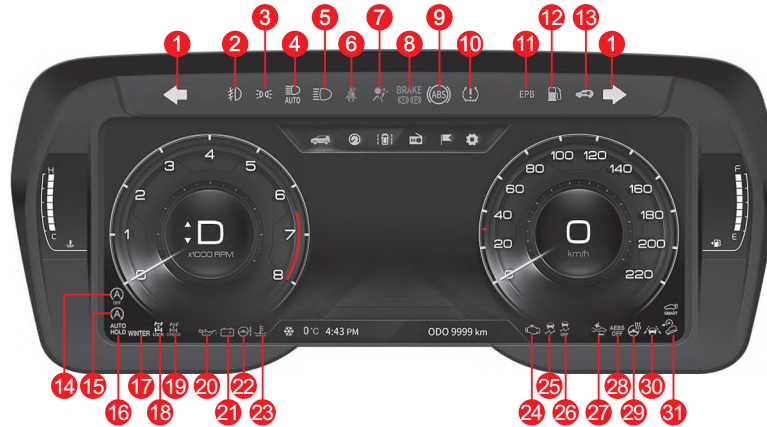

- | | | | |
|---|---|--|---|
| 1 Kontrolka smeroviek/výstražných svetiel | 9 Kontrolka brzdového systému proti zablokovaniu kolies (ABS) | 16 Indikátor/kontrolka AUTO HOLD | 25 Indikátor/kontrolka elektronického systému kontroly stability (ESP) ON |
| 2 Indikátor predného hmlového svetla ON | 8 + 9 Výstražná kontrolka elektronickej distribúcie brzdovej sily (EBD) | 17 Indikátor módu WINTER | 26 Indikátor elektronického systému kontroly stability (ESP) OFF |
| 3 Indikátor zapnutého osvetlenia | 10 Výstražná kontrolka TPMS | 18 Indikátor 4WD LOCK ON | 27 Kontrolka AEBS |
| 4 Indikátor HBA | 11 Kontrolka elektronickej parkovacej brzdy (EPB) | 19 Kontrolka 4WD CHECK | 28 Indikátor AEBS OFF |
| 5 Indikátor diaľkových svetiel | 12 Kontrolka nízkej hladiny paliva | 20 Kontrolka tlaku motorového oleja | 29 Indikátor vyhrievania volantu |
| 6 Kontrolka bezpečnostného pásu | 13 Kontrolka imobilizéra/Smart kľúča | 21 Výstražná kontrolka nabíjania | 30 Indikátor/kontrolka LKAS (LDWS) |
| 7 Výstražná kontrolka airbagu | 14 Indikátor ISG OFF | 22 Výstražná kontrolka elektrického posilňovača riadenia (EPS) | 31 Indikátor/kontrolka zapnutého riadenia jazdy z kopca (HDC) |
| 8 Kontrolka brzdy | 15 Indikátor/ Kontrolka ISG ON | 23 Kontrolka prehriatia motora | |
| | | 24 Indikátor kontroly motora | |

Štandardný typ

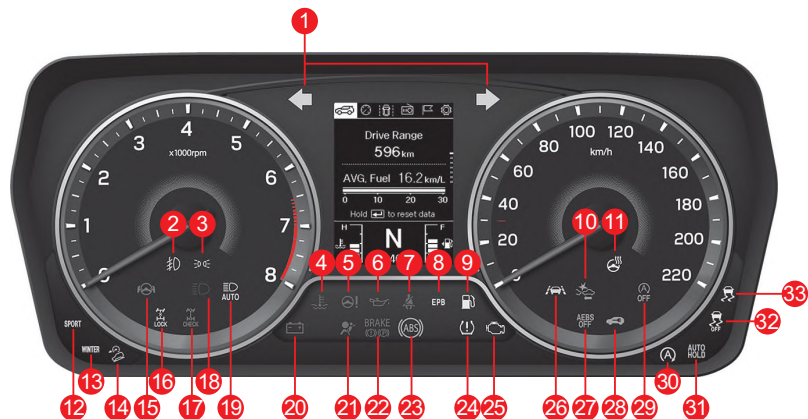

- | | | | |
|---|--|---|---|
| 1 Kontrolka smeroviek/výstražných svetiel | 9 Výstražná kontrolka nízkej hladiny paliva | 19 Indikátor HBA | 27 Indikátor AEBS OFF |
| 2 Indikátor predného hmlového svetla ON | 10 Kontrolka AEBS | 20 Výstražná kontrolka nabíjania | 28 Kontrolka imobilizéra/Smart kľúča |
| 3 Indikátor zapnutého osvetlenia | 11 Indikátor vyhrievania volantu | 21 Výstražná kontrolka airbagu | 29 Indikátor ISG OFF |
| 4 Kontrolka prehriatia motora | 12 Indikátor módu ŠPORT | 22 Kontrolka brzd | 30 Indikátor/ Kontrolka ISG ON |
| 5 Výstražná kontrolka elektrického posilňovača riadenia (EPS) | 13 Indikátor módu WINTER | 23 Kontrolka brzdového systému proti zablokovaniu kolies (ABS) | 31 Indikátor/kontrolka AUTO HOLD |
| 6 Výstražná kontrolka tlaku motorového oleja | 14 Indikátor/kontrolka zapnutého riadenia jazdy z kopca (HDC) ON | 22 + 23 Kontrolka elektronickej distribúcie brzdovej sily (EBD) | 32 Indikátor elektronického systému kontroly stability (ESP) OFF |
| 7 Kontrolka bezpečnostného pásu | 15 Kontrolka Hands-off | 24 Výstražná kontrolka TPMS | 33 Indikátor/výstražná kontrolka elektronického systému kontroly stability (ESP) ON |
| 8 Kontrolka elektronickej parkovacej brzdy (EPB) | 16 Indikátor 4WD LOCK ON | 25 Indikátor kontroly motora | |
| | 17 Kontrolka 4WD CHECK | 26 Indikátor/kontrolka LKAS (LDWS) | |
| | 18 Indikátor diaľkových svetiel | | |

Okno zobrazenia informácií o jazde

Otáčky motora



Udáva otáčky motora za minútu (ot./min.). Momentálne otáčky motora vypočítate tak, že vynásobíte číslo, na ktoré ukazuje ručička, číslom 1000.

Upozornenie

- Dávajte pozor, aby ručička neprešla do červenej zóny, pretože to môže značne poškodiť motor.

Rýchlosť jazdy



Udáva momentálnu rýchlosť jazdy vozidla (km/h).

120
km/h

Kontrolka prekročenia rýchlosti (len GCC)

Varovný zvukový signál zaznie na začiatku 5 krát.

Poznámka

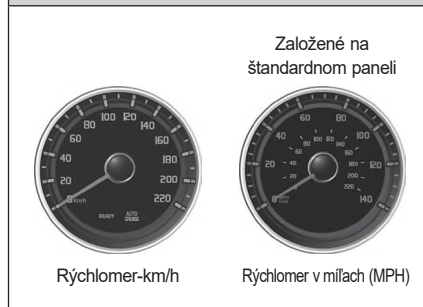

Teplota chladiacej kvapaliny motora

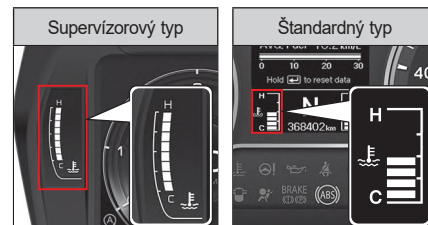

Udáva teplotu chladiacej kvapaliny motora (°C).

Upozornenie

- Ak ukazovateľ chladiacej kvapaliny motora udáva rozsah blízko prehriatia motora „H“ (high/vysoký), alebo ak sa rozsvieti kontrolka prehriatia motora, okamžite zastavte vozidlo na bezpečnom mieste a nechajte motor vychladnúť. Potom jazdite s vozidlom opatrne, pretože prehriaty motor sa môže vážne poškodiť.

Palivomer

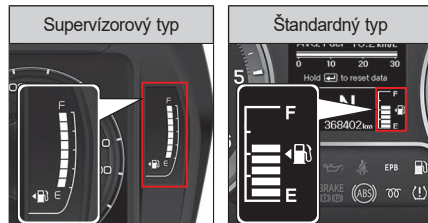

Udáva hladinu paliva, keď je spínač ŠTART/STOP v polohe ON, alebo keď je motor naštartovaný.

Palivo doplňte ešte predtým, než ručička na palivomere dosiahne „E“ (empty/prázdny). Ak sa rozsvieti kontrolka nízkej hladiny paliva, palivo doplňte okamžite.

Ľavá šípka na obrázku čerpaceho stojana (☛) ukazuje, že otvor palivovej nádrže sa nachádza na ľavej strane vozidla.

! Varovanie

- Pri tankovaní paliva vždy vypnite motor.

! Upozornenie

- Keď vozidlo stojí na strmej ceste, palivomer nemusí ukazovať správnu hladinu paliva.
- Používajte len špecifikované palivo a schválené aditíva. Ak tak neurobíte, palivová nádrž sa môže kontaminovať, alebo sa môže zaniest' palivový filter, čo poškodí motor.
- Jazdíte s riadnou hladinou paliva. Ak tak neurobíte, katalyzátor sa môže poškodiť v dôsledku nespáľovania alebo neúplného spaľovania paliva.

Celkový počet kilometrov (km)



Udáva celkový počet najazdených kilometrov vozidla. Celkový počet najazdených kilometrov môže byť 999999 km.

Poznámka

- Je bežné, že celkový počet kilometrov v čase dodávky je menej ako 50 km.

Poloha riadiacej páky

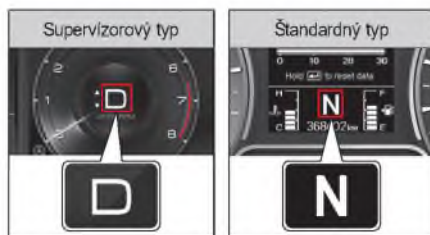

Udáva súčasnú polohu (P, R, N, D) riadiacej páky a rýchlostného stupňa (1.–6. rýchlostný stupeň) v móde M (manuál).

Automatická prevodovka

Tento indikátor zobrazuje súčasnú polohu riadiacej páky.

V normálnom móde: P, R, N, D.

Indikátor prevodu v móde „M“: 1, 2, 3, 4, 5, 6.

P : Spiatočka	1 : 1. stupeň
R : Spiatočka	2 : 2. stupeň
N : Neutrál	3 : 3. stupeň
D : Jazda	4 : 4. stupeň
(1.–6. rýchlostný stupeň)	5 : 5. stupeň
	6 : 6. stupeň

Indikátor bodu riadiacej páky

Indikátor polohy riadiacej páky je doplnková funkcia, ktorá udáva optimálny bod riadenia pre efektívnu spotrebu paliva. Táto funkcia funguje vtedy, keď je potrebné zaradiť rýchlosť manuálnou riadiacou pákou podľa podmienok na ceste a podmienok jazdy.



- **Manuálna prevodovka:** udáva 3. riadiaci stupeň (cieľový), ktorý je optimálny, keď idete so zaradeným 1. alebo 2. rýchlostným stupňom.
- **Automatická prevodovka (mód M):** udáva 4. riadiaci stupeň (cieľový), ktorý je optimálny, keď idete so zaradeným 3. rýchlostným stupňom.

Poznámka

- Keď idete so zaradeným 1.–5. rýchlostným stupňom bez použitia riadiacej páky vo vozidle s automatickou prevodovkou (mód M), prevod sa môže automaticky preradiť smerom hore, aby chránil systém, keď sa otáčky motora (ot./min.) príliš zvýšia.



- **Manuálna prevodovka:** udáva 3. riadiaci stupeň (cieľový), ktorý je optimálny, keď idete so zaradeným 4. alebo vyšším rýchlostným stupňom.

Poznámka

- Keď idete so zaradeným 2.–6. rýchlostným stupňom vo vozidle s automatickou prevodovkou (mód M), indikátor ▼ (šípka) sa pri zaradení nižšieho rýchlostného stupňa neobjaví na displeji. Jazdite s manuálnym prevodom podľa jazdných podmienok. Ak budete jazdiť bez manuálneho prevodu, otáčky motora (ot./min.) klesnú, systém preradi smerom dole.

Displej manuálnej prevodovky



Displej automatickej prevodovky

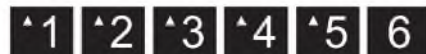

Poznámka

- U vozidiel s manuálnou prevodovkou sa indikátor rozsvieti len vtedy, keď sa preradi riadiaca páka, alebo keď je riadiaca páka v polohe R (spiatočka).

Kontroly a indikátory

Kontrolka bezpečnostného pása



Ak si cestujúci na sedadle vodiča a prednom sedadle nezapnú bezpečnostný pás, kontrolka bezpečnostného pása bude blikať a bude znieť varovný zvukový signál.

Ak si potom bezpečnostný pás zapnete, varovný zvukový signál sa vypne, ale kontrolka bezpečnostného pása bude po zvyšný čas svietiť.

☞ Vid' „Upozornenie na bezpečnostný pás“ (str. 2-2)

Kontrolka airbagu



Kontrolka airbagu sa rozsvieti vtedy, keď je spínač ŠTART/STOP v polohe ON a vypne sa, keď v systém airbagu nie je žiadna abnormalita.

Keď bude kontrolka aj naďalej svietiť aj po naštartovaní motora, systém airbagu je abnormálny. Dajte si vozidlo skontrolovať a vykonať servis v autorizovanom servise SsangYong.

☞ Vid' „Airbag“ (str. 2-20)

Výstražná kontrolka tlaku motorového oleja



Kontrolka tlaku motorového oleja sa rozsvieti vtedy, keď je spínač ŠTART/STOP v polohe ON a vypne sa po naštartovaní motora.

Táto kontrolka bude svietiť vtedy, keď je hladina motorového oleja nízka, alebo ak je v systéme mazania motora abnormalita.

Keď sa táto kontrolka rozsvieti počas jazdy, zaparkujte vozidlo na bezpečnom mieste, skontrolujte hladinu motorového oleja a ak je nízka, olej okamžite doplňte.

☞ Vid' „Doplnenie“ (str. 6-10)



Upozornenie

- Ak kontrolka aj naďalej svieti po doplnení motorového oleja, vozidlo okamžite zastavte a dajte si vozidlo skontrolovať a vykonať servis v autorizovanom servise SsangYong.
- Ak budete aj naďalej jazdiť so svietiacou kontrolkou tlaku motorového oleja, motor sa môže vážne poškodiť.

Kontrolka nabíjania

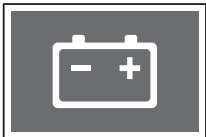

Kontrolka nabíjania sa rozsvieti vtedy, keď je batéria vozidla vybitá, alebo keď je v systéme nabíjania abnormalita.



Upozornenie

- Keď sa rozsvieti kontrolka nabíjania, znamená to, že v systéme nabíjania je abnormalita. Dajte si vozidlo skontrolovať a vykonať servis v autorizovanom servise SsangYong.

Poznámka

- Ak keď sa kontrolka nabíjania nerozsvieti, motor nebude možné naštartovať, keď batéria nie je riadne nabitá v dôsledku nedostatočného napnutia remeňa ventilátora v motore.

Kontrolka imobilizéra/Smart kľúča



Ak je systém Smart kľúča abnormálny, alebo ak nefunguje autentizácia Smart kľúča (transpondéra), bude blikať kontrolka.



Upozornenie

- Ak táto kontrolka trvale bliká, dajte si vozidlo skontrolovať a vykonať servis v autorizovanom servise SsangYong.

Kontrolka prehriatia motora



Ak je teplota chladiacej kvapaliny motora príliš vysoká, začne blikať kontrolka prehriatia motora a zaznie varovný zvukový signál.

Ak sa táto kontrolka rozsvieti, okamžite zaparkujte vozidlo na bezpečnom mieste a nechajte vychladnúť motor.

☞ Vid' „Keď je motor tak prehriaty, že sa zapne kontrolka“ (str. 5-6)



Upozornenie

- Ak je údaj o teplote chladiacej kvapaliny motora blízko rozsahu prehriatia motora „H“ (high/vysoký), okamžite zaparkujte vozidlo na bezpečnom mieste a nechajte vychladnúť motor.
- Jazda s vozidlom s prehriatym motorom môže značne poškodiť motor. Motor nechajte celkom vychladnúť a dajte si vozidlo skontrolovať a vykonať servis v autorizovanom servise SsangYong.

Kontrolka elektrického riadenia



Kontrolka elektrického riadenia sa rozsvieti vtedy, keď sa zapne spínač zapaľovania a zhasne, keď sa spínač zapaľovania vypne.

Táto kontrolka svieti v prípade chyby v systéme elektrického riadenia.



Upozornenie

- Ak sa rozsvieti kontrolka elektrického riadenia, alebo ak je riadenie volantom ťažké, dajte si vozidlo skontrolovať a vykonať u predajcu SsangYong alebo servis v autorizovanom servise SsangYong.

Poznámka

- Ak otočíte volantom celkom doľava alebo doprava, pričom vozidlo stojí, kontrolka začne blikať, pretože riadenie volantom je ťažké. Toto je bezpečnostné opatrenie, ktoré chráni systém a po určitom čase sa vráti späť do normálu.
- Systém EPS (Elektronické riadenie) je inštalované v rúčke volantu. Tento systém obsahuje funkcie, ktoré kompenzujú riadiacu silu, sú prepojené s ESP, čo je doplnkový systém bezpečnej jazdy, pri zatáčaní alebo brzdení na ceste s rozličným trením. Keď sa tieto funkcie zapnú, budete pociťovať určitý rozdiel pri riadení.

Kontrolka brzdy



Kontrolka brzdy sa rozsvieti vtedy, keď je spínač ŠTART/STOP v polohe ON a zhasne po približne 4 sekundách.

Táto kontrolka sa rozsvieti vtedy, keď je zatiahnutá ručná (parkovacia) brzda, alebo ak je nízka hladina brzdovej kvapaliny.



Varovanie

- Ak kontrolka brzdy stále svieti aj po uvoľnení ručnej (parkovacej) brzdy, znamená to, že hladina brzdovej kvapaliny je nízka. Okamžite si dajte vozidlo skontrolovať a vykonať servis u predajcu SsangYong alebo v autorizovanom servise SsangYong.
- Jazda s vozidlom s nízkou hladinou brzdovej kvapaliny znižuje výkon brzdy, pretože tlak brzdovej kvapaliny sa nemôže normálne prenášať.

Poznámka

Pri jazde s vozidlom s nízkou hladinou brzdovej kvapaliny bude kontrolka brzdy fungovať nasledovne:

- Rozsvieti sa: Keď pôjdete s vozidlom rýchlosťou cca. 10 km/h alebo menej.
- Blikať: Keď pôjdete s vozidlom rýchlosťou cca. 10 km/h alebo vyššou na 2 sekundy alebo viac.

Kontrolka ABS (protiblokovací systém)



Kontrolka ABS sa rozsvieti vtedy, keď je spínač ŠTART/STOP v polohe ON a zhasne po približne 4 sekundách.

Táto kontrolka sa rozsvieti, keď je v systéme ABS chyba.

Varovanie

- Keď sa rozsvieti kontrolka ABS, systém ABS nefunguje a funguje len normálna brzda. V takomto prípade si dajte vozidlo okamžite skontrolovať a vykonať servis v autorizovanom servise SsangYong.

Poznámka

- Vozidlo vybavené systémom ABS má samodiagnostickú funkciu, ktorá kontroluje vnútorný hydraulický systém a zisťuje, či po naštartovaní motora nie je chyba pri prenose hydraulického tlaku do vnútorného hydraulického systému. Vtedy môže pri brzdovom pedáli nastať vibrácia alebo hluk. Toto znamená, že ABS funguje normálne.

Kontrolka elektronickej distribúcie brzdovej sily (EBD)



Ak je v systéme EBD chyba kontrolka ABS a kontrolka brzdy sa rozsvetia zároveň.

V takomto prípade jazdíte s vozidlom opatrne, pretože ak náhle zabrzdíte, vozidlo sa môže stať nestabilným.

Varovanie

- Keď sa rozsvieti kontrolka EBD, dajte si vozidlo okamžite skontrolovať a vykonať servis v autorizovanom servise SsangYong.
- Keď sa rozsvieti kontrolka EBD, EBD a ABS nebudú fungovať.

Kontrolka elektronickej parkovacej (ručnej) brzdy (EPB)*



Kontrolka elektronickej parkovacej (ručnej) brzdy (EPB) sa rozsvieti vtedy, keď je spínač ŠTART/STOP v polohe ON a zhasne po približne 4 sekundách.

V prípade chybného systému elektronickej parkovacej (ručnej) brzdy (EPB) sa rozsvieti oranžová kontrolka.

Varovanie

- Keď sa rozsvieti kontrolka elektronickej parkovacej (ručnej) brzdy (EPB), dajte si vozidlo okamžite skontrolovať a vykonať servis v autorizovanom servise SsangYong.
- Ak potrebujete núdzovo zaparkovať vozidlo a parkovacia (ručná) brzda nefunguje v dôsledku chyby elektronickej parkovacej (ručnej) brzdy (EPB), zastavte vozidlo na bezpečnom rovnom mieste a zaraďte riadiacu páku do polohy P (parkovanie).

Indikátor/kontrolka AUTO HOLD*



Keď stlačíte tlačidlo AUTO HOLD, systém AUTO HOLD sa prepne do módu pripravenosti a na prístrojovom paneli sa rozsvieti indikátor AUTO HOLD.

Keď opäť stlačíte tlačidlo AUTO HOLD, indikátor AUTO HOLD zhasne a systém AUTO HOLD sa deaktivuje.

Farba indikátora AUTO HOLD sa mení nasledovne podľa stavu.

Biely indikátor: Systém AUTO HOLD je v móde pripravenosti.

- Zelený indikátor: Systém AUTO HOLD je aktivovaný.
- Žltý indikátor: Systém AUTO HOLD je chybný.



Varovanie

- Keď sa rozsvieti žltá kontrolka, dajte si vozidlo skontrolovať a vykonať servis v autorizovanom servise SsangYong.

Indikátor kontroly motora

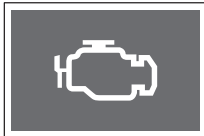

Indikátor kontroly motora sa rozsvieti vtedy, keď je spínač ŠTART/STOP v polohe ON a zhasne po naštartovaní motora.

Tento indikátor sa rozsvieti vtedy, keď je chyba v rôznych senzoroch a zariadeniach súvisiacich s kontrolou motora (vrátane automatického prevodu).



Varovanie

- Ak sa indikátor kontroly motora rozsvieti, keď vypnete motor, doplňte palivo a opäť jazdite s vozidlom v dôsledku prázdnej palivovej nádrže, výkon sa môže znížiť počas jazdy na určitú vzdialenosť (cca. 30 km).
- Ak sa indikátor kontroly motora rozsvieti počas jazdy alebo niekedy, dajte si vozidlo skontrolovať a vykonať servis u predajcu SsangYong alebo v autorizovanom servise SsangYong.
- Ak sa indikátor kontroly motora rozsvieti, výkon motora sa môže znížiť, alebo motor sa môže celkom zastaviť. tento symptóm znamená, že vozidlo prešlo na mód bezpečnosti systému, aby chránilo systémy vozidla. V takomto prípade si dajte vozidlo skontrolovať a vykonať servis u predajcu SsangYong alebo v autorizovanom servise SsangYong.

Indikátor vyhrievania volantu*



Ak stlačíte tlačidlo vyhrievania volantu a spínač ŠTART/STOP je v polohe ON, alebo keď je motor naštartovaný, indikátor vyhrievania volantu sa rozsvieti alebo zhasne.

Poznámka

- Keď sa indikátor vyhrievania volantu rozsvieti, na vrchu displeja prístrojového panela sa zobrazí správa o vyhrievaní ON/OFF približne na 5 sekúnd.

Indikátor/kontrolka elektronického systému kontroly stability (ESP) ON



Indikátor ESP ON sa rozsvieti vtedy, keď je spínač ŠTART/STOP v polohe ON a zhasne po približne 4 sekundách.

- Indikátor bliká: Keď je funkcia ESP aktivovaná.
- Kontrolka svieti: V systéme ESP je chyba.



Upozornenie

- Keď sa rozsvieti kontrolka ESP ON, dajte si vozidlo skontrolovať a vykonať servis u predajcu SsangYong alebo v autorizovanom servise SsangYong.

Indikátor elektronického systému kontroly stability (ESP) OFF



Indikátor ESP OFF sa rozsvieti, keď je spínač ŠTART/STOP v polohe ON a zhasne po približne 4 sekundách.

Stlačenie a podržanie spínača ESP OFF (približne na 3 sekundy alebo viac) deaktivuje funkciu ESP a rozsvieti sa indikátor ESP OFF.

 Vid' „Kedy je potrebné deaktivovať funkciu ESP“ (str. 4-120)

Kontrolka nízkej hladiny paliva



Ak je hladina paliva nedostatočná, rozsvieti sa kontrolka nízkej hladiny paliva. Čas, kedy sa kontrolka rozsvieti, sa môže meniť podľa stavu vozidla alebo sklonu kopca.

Ak je to možné, doplňte palivo keď sa rozsvieti kontrolka nízkej hladiny paliva.

Keď sa táto kontrolka rozsvieti, nejazdite s vozidlom na dlhú vzdialenosť a palivo okamžite doplňte.

 Vid' „Otvor pre palivo“ (str. 3-28)

Poznámka

- Ak idete s vozidlom na strmej ceste alebo na ceste s bubnami a hladina paliva je nízka, môže sa rozsvietiť kontrolka nízkej hladiny paliva.

Výstražná kontrolka TPMS



Výstražná kontrolka TPMS sa rozsvieti, keď je spínač ŠTART/STOP v polohe ON a zhasne po približne 4 sekundách.

Ak je systém monitorovania tlaku v pneumatikách (TPMS) abnormálny, výstražná kontrolka TPMS bude blikať (približne 70 sekúnd) a potom bude stále svietiť. Táto kontrolka sa rozsvieti aj vtedy, keď je tlak v pneumatikách abnormálny (pneumatiky sú podhustené/prehustené/prázdne).

☞ Vid' „Systém monitorovania tlaku v pneumatikách (TPMS)“ (str. 2-29)

Varovanie

- Keď sa rozsvieti výstražná kontrolka TPMS, zaparkujte vozidlo na bezpečnom mieste a skontrolujte tlak v pneumatikách. Ak bude táto kontrolka naďalej svietiť, dajte si vozidlo skontrolovať a vykonať servis v autorizovanom servise SsangYong.

Kontrolka autonómneho núdzového brzdového systému (AEBS)



Kontrolka AEBS sa rozsvieti, keď je spínač ŠTART/STOP v polohe ON a zhasne po približne 4 sekundách.

Ak sa očakáva kolízia s vozidlom vpredu a funkcia AEBS je aktivovaná, kontrolka AEBS bude fungovať nasledovne spolu s varovným zvukovým signálom.

- Bliká: AEBS je zapnutý (bude zapnutý na 5 sekúnd, keď sa ozve varovanie pred kolíziou).
- Svieti: AEBS je chybný.

☞ Vid' „Autonómny núdzový brzdový systém (AEBS)“ (str. 4-125)

Indikátor autonómneho núdzového brzdového systému (AEBS) OFF



Indikátor AEBS OFF sa rozsvieti, keď je spínač ŠTART/STOP v polohe ON a zhasne po približne 4 sekundách.

Keď sa AEBS deaktivuje a funkcia ESP nie je zapnutá, rozsvieti sa indikátor AEBS a zastaví funkciu AEBS.

Indikátor/kontrolka zapnutého riadenia jazdy z kopca (HDC)



Keď stlačíte spínač HDC, systém sa prepne na stav pripravenosti HDC a rozsvieti sa zelený indikátor HDC.

Keď opäť stlačíte spínač HDC, indikátor zhasne a funkcia HDC sa deaktivuje.

Indikátor HDC ON funguje nasledovne podľa stavu.

- Zelený indikátor sa rozsvieti: HDC je v stave pripravenosti.
- Zelený indikátor bliká: HDC je zapnuté.
- Rozsvieti sa červená kontrolka: Systém HDC je prehriaty a chybný.

☞ Vid' „Riadenie jazdy z kopca (HDC)“ (str. 4-121)



Upozornenie

- **Keď sa rozsvieti červená kontrolka, dajte si vozidlo skontrolovať a vykonať servis u predajcu SsangYong alebo v autorizovanom servise SsangYong.**

Indikátor/kontrolka LKAS (LDWS)



Stlačením spínača asistenta dodržania jazdného pruhu (opustenie pruhu) aktivuje upozornenie na dodržanie jazdného pruhu a opustenie pruhu podľa nastavenia vozidla.

☞ Vid' „LDWS (Systém opustenia jazdného pruhu)“ (str. 4-141)

☞ Vid' „Systém asistenta dodržania jazdného pruhu (LKAS)“ (str. 4-145)



Varovanie

- **Keď sa rozsvieti alebo bliká žltá kontrolka, dajte si vozidlo skontrolovať a vykonať servis u predajcu SsangYong alebo v autorizovanom servise SsangYong.**

Indikátor zapnutého osvetlenia

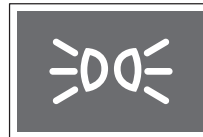

Keď zapnete predné svetlo alebo zadné svetlo s použitím spínača svetla, rozsvieti sa indikátor osvetlenia ON.

Indikátor zapnutého predného hmlového svetla*



Keď dáte spínač svetla do polohy  (predné hmlové svetlo) a svieti predné svetlo alebo zadné svetlo, zapne sa predné hmlové svetlo a rozsvieti sa indikátor.

Keď vo vozidle vybavenom funkciou denného svetla (DRL), dáte spínač svetla do polohy  (predné hmlové svetlo) a spínač je v polohe ON, zapne sa predné hmlové svetlo.

Indikátor zapnutého zadného hmlového svetla



Keď sú zapnuté predné svetlá a spínač otočíte do polohy , zapne sa zadné hmlové svetlo a spínač sa vráti späť do polohy predné hmlové svetlo. Zadné a predné hmlové svetlo sa zapne zároveň.

Indikátor HBA*



Indikátor HBA sa rozsvieti, keď je spínač ŠTART/STOP v polohe ON a zhasne po približne 4 sekundách.

Keď otočíte spínač v smere prístrojového panela a spínač svetiel je v polohe AUTO, HBA sa aktivuje a rozsvieti sa indikátor.

 Viď „Asistent predných svetiel (HBA)*“ (str. 3 – 35)



Upozornenie

V nasledovných prípadoch nemusí HBA fungovať normálne.

- Keď je predné sklo vozidla poškodené alebo znečistené prachom, rosou, hmlou, nálepkou, snehom, atď.
- Keď je svetlo oproti idúceho vozidla alebo vozidla vpredu poškodené.
- Keď je oproti idúce vozidlo alebo vozidlo vpredu mimo predného pohľadu.
- Keď je vozidlo prichádzajúce oproti alebo vozidlo vpredu rozpoznané len čiastočne na križovatke alebo na ceste so zákrutou.
- Keď je vpredu zdroj svetla, ktorý je podobný svetlu vozidla alebo reflektor.
- Keď je na mieste stavby inštalované osvetlenie alebo reflektor, atď.

Indikátor diaľkových svetiel



Keď stlačíte spínač svetiel v smere prístrojového panela a potom ho uvoľníte, rozsvetia sa diaľkové svetlá a indikátor diaľkových svetiel.



Varovanie

- Jazda s vozidlom so zapnutými diaľkovými svetlami môže blokovat' výhľad vodiča oproti idúceho vozidla a brániť tak bezpečnej jazde. Preto používajte diaľkové svetlá len vtedy, keď je okolie veľmi tmavé, alebo ak je pri jazde v noci ťažké rozpoznať situáciu vpredu.

Kontrolka zmeny smeru(smerovka)/ varovná kontrolka



- Keď stlačíte spínač svetiel smerom dole, bliká ľavý signál zmeny smeru (smerovka).
- Keď stlačíte spínač svetiel smerom hore, bliká pravý signál zmeny smeru (smerovka).
- Keď stlačíte spínač výstražného varovného svetla, ľavý aj pravý signál budú blikat' zároveň.

Indikátor módu WINTER



Keď otočíte a podržíte a potom uvoľníte spínač módu jazdy v smere hodinových ručičiek, rozsvieti sa indikátor módu WINTER.

Ak krátko otočíte spínač módu jazdy v smere hodinových ručičiek, indikátor zhasne a mód WINTER sa deaktivuje.

Zimný mód je funkcia, ktorá minimalizuje poškodenie, keď štartujete v zime na klzkom povrchu cesty.

Indikátor módu ŠPORT



Keď otočíte a uvoľníte spínač módu jazdy v smere hodinových ručičiek, rozsvieti sa indikátor módu ŠPORT.

Ak krátko otočíte spínač módu jazdy v smere hodinových ručičiek, indikátor zhasne a mód ŠPORT sa zmení na mód NORMAL.



Upozornenie

- Ak mód ŠPORT a mód WINTER svietia zároveň z dôvodu chyby v systéme, dajte si vozidlo skontrolovať a vykonať servis u predajcu SsangYong alebo v autorizovanom servise SsangYong.

Kontrolka Hands OFF



Keď dá vodič dole ruky z volantu po určitý čas, keď je zapnutá funkcia LKAS a Inteligentné riadenie jazdy, zaznie zvuková signál a rozsvieti sa kontrolka.

Poznámka

- Kontrolka hands OFF je inštalovaná len vo vozidlách štandardného typu.

Indikátor/kontrolka ISG*



V závislosti od fungovania ISG sa rozsvieti indikátor a kontrolka ISG nasledovne:

- Zelený indikátor ON: Motor sa zastaví v dôsledku fungovania systému.
- Oranžová kontrolka ON: V systéme ISG je chyba.



Upozornenie

- Keď svieti oranžová kontrolka, dajte si vozidlo skontrolovať a vykonať servis u predajcu SsangYong alebo v autorizovanom servise SsangYong.

Indikátor vypnutého ISG*



Keď stlačíte spínač ISG ON/OFF, rozsvieti sa indikátor. Keď opäť stlačíte spínač, indikátor zhasne.

Ak nechcete používať systém ISG, stlačte spínač ISG ON/OFF a systém ISG sa vypne.

Kontrolka KONTROLA 4WD*



Kontrolka KONTROLA 4WD sa rozsvieti a potom zhasne po cca. 4 sekundách po zapnutí spínača zapalovania.

- **ON**
 - Rozsvieti sa vtedy, keď je v systéme 4WD dočasná chyba, alebo keď je chyba v súvisiacom systéme.
 - Dočasná chyba sa vyrieši po určitom čase, alebo keď sa motor opätovne naštartuje. V tomto prípade je systém 4WD normálny.
- **Bliká**
 - Kontrolka KONTROLA 4WD bliká, aby zabránila poškodeniu systému 4WD v dôsledku prehriatia. Keď táto kontrolka bliká, nepoužívajte rýchlostný pedál a nechajte systém 4WD dostatočne vychladnúť.
 - Ak je systém 4WD dostatočne vychladený, kontrolka nebude blikáť a systém 4WD bude fungovať normálne.

Indikátor 4WD LOCK ON*

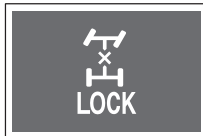

Indikátor 4WD LOCK ON sa rozsvieti a potom zhasne po cca. 4 sekundách po zapnutí spínača zapalovania.

- Po stlačení spínača 4WD LOCK sa rozsvieti indikátor 4WD LOCK.
- Po opätovnom stlačení spínača 4WD LOCK indikátor zhasne a funkcia 4WD LOCK sa vypne.

Kontrolka prekročenia rýchlosti (len GCC)



Táto kontrolka bliká s opakovaným varovným zvukovým signálom (5 krát), keď rýchlosť vozidla presiahne 120 km/h.

Ak táto kontrolka bliká, spomalte pre vašu vlastnú bezpečnosť.

ESCL* (Kontrolka uzamknutia elektrického stípu riadenia)







Toto je zariadenie, ktoré má elektronické ovládanie zamknutia a odomknutia volantu vo vozidle so Smart kľúčom. Keď sa kontrolka ESCL rozsvieti, vozidlo sa nebude dať naštartovať a nebude sa dať s ním jazdiť. V takomto prípade si dajte systém skontrolovať u predajcu SsangYong alebo v autorizovanom servise SsangYong.



Panel s indikátormi na prístrojovom paneli

Hlavné menu



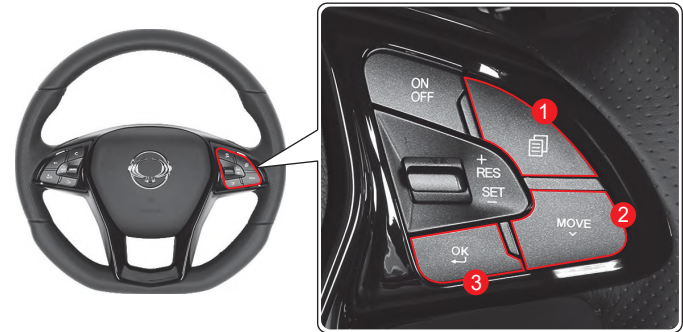



Vy si môžete skontrolovať údaje o jazde vozidla vrátane počtu kilometrov a času jazdy, alebo si môžete zmeniť nastavenia v hlavnom menu z displeja prístrojového panela.

- 1 Stlačte tlačidlo  (menu) na pravej strane volantu.
 - Displej sa presunie na zoznam hlavného menu.
 - Keď vstupujete do menu Užívateľské nastavenia, choďte do horného menu.
- 2 Choďte na želané submenu stláčaním páčky (pohyb) smerom hore alebo dole. 
- 3 Keď chcete vstúpiť do menu krátko stlačte tlačidlo  (výber), zmeňte nastavenie a potvrďte.
Keď stlačíte a podržíte tlačidlo  (výber), informácie o jazde vozidla sa resetujú.



Tlačidlo a páčka	Fungovanie	Funkcia
 Tlačidlo menu	Krátko stlačte	<ul style="list-style-type: none">• Choďte na hlavné menu• Keď vstupujete do menu Užívateľské nastavenia, choďte do horného menu
 Páčka pohybu	Krátko stlačte	<ul style="list-style-type: none">• Choďte na submenu (mód)• Prejde len na submenu
 Tlačidlo výberu	Krátko stlačte	<ul style="list-style-type: none">• Vstúpte do menu• Skontrolujte/Vyberte nastavenie
	Stlačte a podržte	<ul style="list-style-type: none">• Resetujte údaje o jazde vozidla• Osvetlenie digitálneho tachometra ON/OFF (štandardný typ)

Zoznam hlavného menu

Hlavné menu	Popis
 Počítačové údaje o jazde	<ul style="list-style-type: none"> Rozsah jazdy/AVG. Displej paliva/Okamžitej ekonomickej spotreby paliva Vzdialenosť jazdy A/AVG. Rýchlosť/Čas jazdy Vzdialenosť jazdy B/AVG. Rýchlosť/Čas jazdy Po odchode Displej kumulatívneho času ISG Displej stavu systému monitoringu tlaku v pneumatikách (TPMS) Displej hladiny močoviny
 Digitálny tachometer	<ul style="list-style-type: none"> Displej súčasnej rýchlosti vozidla v digitálnych číslach (dva rôzne módy)
 Menu asistenta jazdy	<ul style="list-style-type: none"> Displej stavu systému asistenta jazdy (LDWS / LKAS / ELK / TEMPOMAT) Displej úrovne upozorenia na pozornosť vodiča
 Obrazovka AV	<ul style="list-style-type: none"> Displej obrazovky súvisiacej s audio AV
 TBT (Turn By Turn)	<ul style="list-style-type: none"> Displej kompasu Displej obrazovky súvisiacej s navigáciou
 Užívateľské nastavenia	<ul style="list-style-type: none"> Asistent jazdy Jazyk Dvere/Výklopné zadné dvere Svetlá Ďalšie zariadenia Zvuk Upozornenie na kontrolu Nastavenia palubnej dosky a Info Resetujte všetky nastavenia

Počítačové údaje o jazde

Vzdialenosť do prázdnej nádrže/ priemerná spotreba paliva/okamžitá spotreba paliva

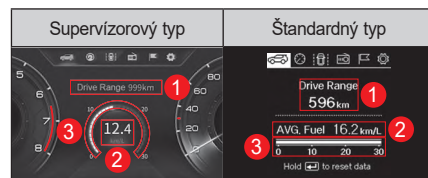

1 Vzďialenosť do prázdnej nádrže

Zobrazuje vzdialenosť, do ktorej môže vozidlo prísť, vypočítaná podľa zvyšného objemu paliva, priemernej ekonomickej spotreby paliva a akumulovaného vzorca jazdy.

Zobrazený rozsah je od 0 km do 1500 km a bliká znak „_“, ak je vzdialenosť do prázdnej nádrže menej ako 50 km.



Upozornenie

- Skutočný objem paliva v nádrži sa môže líšiť od objemu paliva, ktorí vypočítal počítač, v dôsledku určitých faktorov vrátane horizontálnej polohy a jazdných podmienok vozidla. Použite údaj o vzdialenosti do prázdnej nádrže len ako referenciu a doplňte palivo ešte predtým, než sa rozsvieti kontrolka nízkej hladiny paliva.

2 Priemerná ekonomická spotreba paliva

Zobrazuje sa priemerná ekonomická spotreba paliva vypočítaná podľa celkového objemu použitého paliva a počtu kilometrov od posledného resetovania na „_._“.

Uvádza vzdialenosť (km) prejdenných na 1 liter paliva a hodnota na obrazovke sa aktualizuje každých 10 sekúnd.

Priemerná ekonomická spotreba paliva sa počíta po celý čas, keď je motor naštartovaný, aj keď v skutočnosti vozidlo nejde.

3 Okamžitá ekonomická spotreba paliva

Okamžitá ekonomická spotreba paliva sa vypočíta podľa počtu kilometrov a objemu spotrebovaného paliva.

Zobrazený rozsah je od 0 do 30 km/l.

Resetovanie priemernej ekonomickej spotreby paliva

Stlačte a podržte tlačidlo  (výber) v súčasnom móde.

Priemerná ekonomická spotreba paliva sa resetuje a zobrazí sa znak „_._“ a keď prejde vozidlo určitú vzdialenosť, zobrazí sa priemerná ekonomická spotreba paliva.

Poznámka

- **Vy môžete resetovať ekonomickú spotrebu paliva podľa podmienok vozidla (pri naštartovaní motora, pri plnení paliva).**
- **Vy si môžete nastaviť Automatické resetovanie priemernej spotreby paliva v nastaveniach a informáciách prístrojového panela → Automatické resetovanie priemernej spotreby paliva (resetujte pri vypnutí motora / pri plnení paliva / pri naštartovaní motora) v časti  (Užívateľské nastavenia) na prístrojovom paneli.**

Počet kilometrov/priemerná rýchlosť/čas jazdy

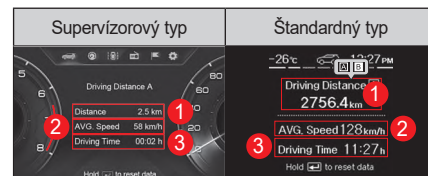

1 Počet kilometrov (A/B)

Zobrazuje sa vzdialenosť, ktorú vozidlo odjazdilo v kilometroch (km), priemerná rýchlosť (km/h) a čas jazdy (hh:mm).

Zobrazená vzdialenosť je v rozsahu od 0,0 km do 9999,9 km.

Keď vzdialenosť presiahne 9999,9 km, počítadlo sa vráti späť na 0,0 km.

2 Priemerná rýchlosť (A/B)

Priemerná rýchlosť sa vypočíta podľa času a vzdialenosti a aktualizuje sa každých 10 sekúnd.

3 Čas jazdy (A/B)

Zobrazený čas je v rozsahu od 0:00 a 99:59 a keď čas presiahne tento rozsah, vráti sa na 0:00.

Resetovanie počtu km/priemernej rýchlosti/ času jazdy

Stlačte a podržte tlačidlo  (výber) v súčasnom móde.

Priemerná rýchlosť sa resetuje na „_._“ a čas jazdy sa resetuje na „0:00“.

Údaje o jazde po odchode

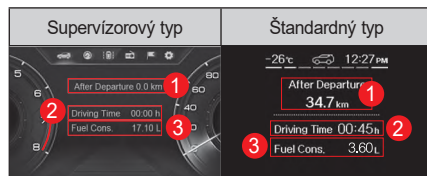

Zobrazuje sa vzdialenosť prejdená po naštartovaní motora (km), čas jazdy (HH:MM) a spotreba paliva (l).

1 Po odchode

Zobrazuje sa celková vzdialenosť prejdená po naštartovaní motora.

Zobrazená vzdialenosť je v rozsahu od 0,00 km do 9999,9 km.

2 Čas jazdy

Zobrazený čas jazdy je v rozsahu od 0:00 do 99:59 a keď čas presiahne túto hodnotu, vráti sa na 0:00.

3 Spotreba paliva

Zobrazuje sa celkový objem paliva spotrebovaný po naštartovaní motora v litroch (l).

Resetovanie času odchodu/času jazdy/ spotreby paliva

Údaje sa resetujú automaticky, keď vypnete motor a potom ho znova naštartujete.

Celkový čas ISG

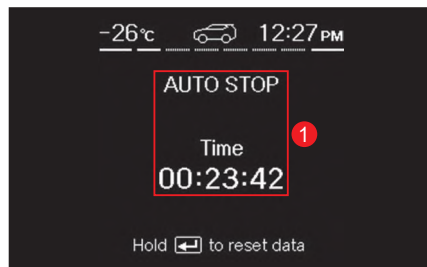

1 Kumulatívny čas ISG

Zobrazuje celkový čas ISG OFF (zastavenie motora) systémom ISG po naštartovaní

Resetovanie kumulatívneho času ISG

Stlačte a podržte tlačidlo (výber) v súčasnom móde.

Celkový čas ISG sa resetuje na „00:00:00“.

Stav TPMS

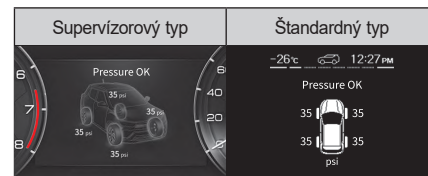

Zobrazuje sa správa o stave tlaku v pneumatikách.

- Ak je tlak v pneumatikách normálny, zobrazí sa „Tlak v pneumatikách OK“.
- Ak je tlak v pneumatikách abnormálny, zobrazí sa príslušná správa podľa úrovne abnormálneho tlaku v pneumatikách, táto správa bude naďalej svietiť alebo blikať podľa stavu tlaku v pneumatikách.

Vid' „Systém monitorovania tlaku v pneumatikách (TPMS)“ (str. 2-29)

Poznámka

- **Približne po 15 sekundách po zapnutí módu tlaku v pneumatikách sa mód automaticky prepne na „Vzdialenosť do prázdnej nádrže / Priemerná ekonomická spotreba paliva / Momentálna ekonomická spotreba paliva“.**

Hladina močoviny



Zobrazuje zvyšný objem močoviny.

! Varovanie

- V prípade varovania úrovne 1 doplňte cca. 5 l močoviny. (Podmienka pre vypnutie varovania)
- V prípade varovania úrovne 2 doplňte cca. 7 l močoviny. (Podmienka pre zabránenie varovaniu úrovne 3 a vypnutie obmedzenia štartovania)

Poznámka

- Vozidlo je vybavené nádržou pre močovinu s kapacitou do 12 litrov.
- Otvor pre močovinu je umiestnený na pravej strane od otvoru pre palivo.
- Približne po 15 sekundách po zapnutí módu zvyšného objemu močoviny sa mód automaticky prepne na „Vzdialenosť do prázdnej nádrže / Priemerná ekonomická spotreba paliva / Momentálna ekonomická spotreba paliva“.

Digitálny tachometer

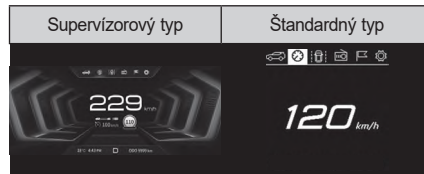

- Zobrazuje súčasnú rýchlosť vozidla v digitálnych číslach.
- Keď chcete vypnúť alebo zapnúť všetky svetlá na prístrojovom paneli okrem displeja prístrojového panela, stlačte a podržte tlačidlo  (výber).

Poznámka

- Keď chcete obnoviť predchádzajúce osvetlenie, stlačte tlačidlo  (výber), alebo zmeňte hlavné menu a mód. Predchádzajúce osvetlenie sa obnoví len vtedy, keď sa zobrazí správa o danej udalosti.

Menu asistenta jazdy

Asistent jazdy



Pri detekovaní jazdných pruhov podľa stavu vozidla sa detekovaný jazdný pruh zobrazí bielou farbou a v detekovanom jazdnom pruhu sa môže spustiť alarm.

V závislosti od operačného systému sa zobrazí vozidlo vpredu.

Nasledovné systémy vedia zobraziť vozidlo vpredu v menu asistenta jazdy.

- Systém varovania pred opustením jazdného pruhu (LDWS)
- Systém asistencie pri dodržaní jazdného pruhu (LKAS)
- Zobrazenie LKAS hands-off
- Núdzové dodržanie jazdného pruhu (ELK)
- Tempomat

Upozornenie na pozornosť vodiča



„Úroveň pozornej jazdy“ vodiča sa zobrazí v 5 krokoch a vodič si môže určiť svoju vlastnú súčasnú úroveň pozornej jazdy.

„Úroveň pozornej jazdy“ sa zníži na slabú úroveň podľa analýzy vzoru jazdy vodiča, keď ide dlhý čas bez zastávky.

Obrazovka AV

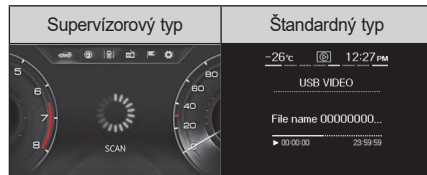

Zobrazí sa audio obrazovka (AV) spojená s audio systémom (AV).

Obraz zobrazený v polohe hlavného menu na hornej strane sa mení nasledovne v závislosti od módu alebo funkcie, ktorá sa v súčasnosti využíva.

Obrázok	Mód/Funkcia
	Mód rádio
	Mód i-Pod
	Mód Bluetooth music playback
	Mód USB
	Mód foto USB/SD
	Mód Bluetooth hands-free
	Konektivita (Mód Apple Car Play)
	Mód video USB/SD

Obrázok	Mód/Funkcia
	Mód hudba USB/SD
	MY MUSIC
	Android Auto
	Hlasové memo

TBT (Turn By Turn)

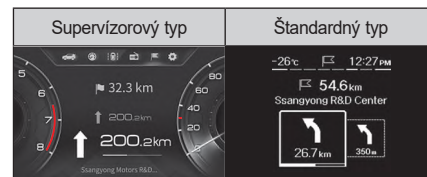

Zobrazujú sa čiastočné informácie o navigačnej obrazovke v spojení s navigačným systémom.

Ak systém nie je prepojený s navigačným systémom, zobrazí sa kompas.

Užívateľské nastavenia

※ Konfigurácia menu sa môže líšiť podľa špecifikácií prístrojového panela.

Menu nastavení	Úroveň 1	Úroveň 2	Úroveň 3
Asistent jazdy	Autonómny núdzový brzdomý systém (AEB) <input checked="" type="checkbox"/>	Označte/Neoznačte (Ak je neoznačený, rozsvieti sa kontrolka AEBS OFF.)	-
	Citlivosť na zrážku vpred	<input type="radio"/> Pomaly <input checked="" type="radio"/> Stredne <input type="radio"/> Rýchlo	-
	Nastavenie LDW a LKA	<input checked="" type="radio"/> Varovanie pred opustením jazdného pruhu (LDW) <input type="radio"/> Asistent dodržiavania jazdného pruhu (LKA) <input type="radio"/> Systém asistenta dodržania stredu jazdného pruhu (CLKA) <input type="radio"/> Núdzové dodržanie jazdného pruhu (ELK)	-
	Upozornenie na kríženie dopravy vzadu a zásah <input checked="" type="checkbox"/>	Označte/Neoznačte	-
	Funkcia asistenta výjazdu (EAF) <input checked="" type="checkbox"/>	Označte/Neoznačte	-
	Upozornenie na odchod vozidla vpred <input type="checkbox"/>	Označte/Neoznačte	-
	Upozornenie na pozornosť vodiča (DAA) <input type="checkbox"/>	Označte/Neoznačte	-
	Upozornenie na bezpečnú vzdialenosť (SDA) <input type="checkbox"/>	Označte/Neoznačte	-
	HELP (POMOC)	-	-

Menu nastavení	Úroveň 1	Úroveň 2	Úroveň 3	
Nastavenia palubnej dosky a Info	Jazyk	● Angličtina	-	
		● Ďalších 11 jazykov	-	
		HELP (POMOC)	-	
	Zvuk	Typ varovného zvukového signálu	<input checked="" type="radio"/> ZÁKLADNÝ <input type="radio"/> PRIRODZENÝ <input type="radio"/> KLASICKÝ <input type="radio"/> TRENDY <input type="radio"/> KÓREJSKÝ <input type="radio"/> LUXUSNÝ	
		Hlasitosť zvuku signálu zmeny smeru	Nastavte úroveň 0, 1, 2 alebo 3	
		Hlasitosť zvuku palubnej dosky		
		Zvukové upozornenie systému mŕtveho uhla	Zvuk detekcie slepého bodu (BSD)	<input checked="" type="checkbox"/>
			Zvuk križenia dopravy vzadu (RCTA)	<input checked="" type="checkbox"/>
			Funkcia asistenta výjazdu (EAF)	<input checked="" type="checkbox"/>
	Zvuk privítania a rozlúčenia	<input checked="" type="checkbox"/>	-	
	HELP (POMOC)	-		

Menu nastavení	Úroveň 1	Úroveň 2	Úroveň 3
Nastavenia vozidla	Dvere/ Výklopné zadné dvere	Automatické zamknutie	<input type="radio"/> Vypnuté <input checked="" type="radio"/> Jazda <input type="radio"/> Zaradenie páky do polohy R, N, D
		Automatické odomknutie	<input type="radio"/> Vypnuté <input checked="" type="radio"/> Motor vypnutý <input type="radio"/> Zaradenie páky do polohy P
		Nastavenie rýchlosti automatického zamknutia	<input type="radio"/> 10km/h <input type="radio"/> 20km/h <input checked="" type="radio"/> 30km/h <input type="radio"/> 40km/h <input type="radio"/> 50km/h
		Zvuk zamknutia/ odomknutia <input checked="" type="checkbox"/>	-
		Na odomknutie stlačte kľúč dvakrát <input type="checkbox"/>	-
		Smart automatické zamknutie dverí <input checked="" type="checkbox"/>	-
		HELP (POMOC)	-

Menu nastavení	Úroveň 1	Úroveň 2	Úroveň 3	
Nastavenia vozidla	Svetlá	Predné svetlo pri odchode z domu	<input type="radio"/> Deaktivujte <input checked="" type="radio"/> 10 sek. <input type="radio"/> 20 sek. <input type="radio"/> 30 sek.	
		Predné svetlo pri príchode domov		
		HELP (POMOC)	-	
	Ďalšie funkcie	Upozomenie na vyrovnanie volantu	<input checked="" type="checkbox"/>	Označte/Neoznačte
		Displej módu stierača	<input checked="" type="checkbox"/>	Označte/Neoznačte
		Displej módu svetiel	<input checked="" type="checkbox"/>	Označte/Neoznačte
		Automatické privítanie pri príchode	<input type="checkbox"/>	Označte/Neoznačte
		Dlhodobé parkovanie	<input type="checkbox"/>	Označte/Neoznačte
	HELP (POMOC)		-	





※ Niektoré z nasledovných menu nemusia byť podporované v závislosti od špecifikácií prístrojového panela.



Menu nastavení	Úroveň 1	Úroveň 2	Úroveň 3
Nastavenia prístrojového panela	Nastavenia a Info palubnej dosky	Nastavenie farby >	Farebné osvetlenie rýchlosti vozidla <input type="checkbox"/> (Deň: BIELA, ČERVENÁ, ŽLTÁ, BLEDOMODRÁ, MODRÁ, VYPNUTÁ) (Noc: BIELA, ČERVENÁ, ŽLTÁ, BLEDOMODRÁ, MODRÁ, VYPNUTÁ)
		Resetujte ekonomickú spotrebu paliva	<input checked="" type="radio"/> VYPNUTÉ <input type="radio"/> Resetujte po doplnení paliva <input type="radio"/> Resetujte po zapnutí zapaľovania
		Jednotka rýchlosti	<input checked="" type="radio"/> km/h <input type="radio"/> MPH
		Jednotka ekonomickej spotreby paliva	<input checked="" type="radio"/> km/L <input type="radio"/> L/100km
		Jednotka teploty	<input checked="" type="radio"/> °C <input type="radio"/> °F
		Jednotka tlaku v pneumatikách	<input checked="" type="radio"/> psi <input type="radio"/> kPa <input type="radio"/> bar <input type="radio"/> kgf/cm ²
		Nastavenie hodín	HH:MM doobeda/poobede
		Informácia o kontrolke	-
		HELP (POMOC)	-



Menu nastavení	Úroveň 1	Úroveň 2	Úroveň 3
Nastavenia prístrojového panela	Upozornenie na kontrolu	Aktivujte upozornenie na kontrolu <input checked="" type="checkbox"/>	Označte/Neoznačte (Po označení sa aktivujú ďalšie položky)
		Motorový olej a filter	Nenastavené ~99500 km (zvýšenie o 500 km)
		Pneumatika	
		Iné	
	HELP (POMOC)		
Nastavenia displeja	Grafický mód deň/noc	<input checked="" type="radio"/> AUTO <input type="radio"/> DENNÁ TÉMA <input type="radio"/> NOČNÁ TÉMA	-
	HELP (POMOC)	-	-
Resetovanie všetkých nastavení	Áno/Nie	-	-

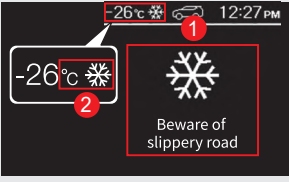
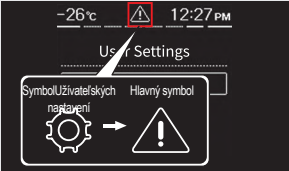

Správa na displeji prístrojového panela



Obrázky v nasledovných správach sú založené na štandardnom prístrojovom paneli a závisia od špecifikácii prístrojového panela.





Položka	Správa	Podmienky aktivácie
Správa a zvukový signál privítania		<ul style="list-style-type: none"> Ak označíte položku Zvuk → Zvuk privítania a rozlúčenia v  (Užívateľské nastavenia) na prístrojovom paneli, táto správa sa zobrazí na 4 sekundy, keď je mód ochrany proti krádeži deaktivovaný a dvere na strane vodiča sa otvoria a zavrú. Keď prepnete spínač ŠTART/STOP do polohy ON, keď je zobrazená táto správa, správa zhasne ale zvukový signál doznie až do konca.
Skontrolujte systém	<p>Check System</p> 	<ul style="list-style-type: none"> Táto správa sa zobrazí raz na 4 sekundy, keď je spínač ŠTART/STOP v polohe ON. Ak táto stále svieti, choďte k najbližšiemu predajcovi SsangYong alebo do autorizovaného servisu SsangYong.
Informácie o jazde	<p>Driving Info</p> <p>Distance 468 km</p> <p>Fuel Effi. 13.6 km/L</p> <p>Range --- km</p> <p>Insufficient Fuel 1</p>	<ul style="list-style-type: none"> Keď naštartujete motor s Nastavenia a info palubnej dosky → Displej informácií o jazde na  (Užívateľské nastavenia) na prístrojovom paneli, zobrazí sa správa „Informácie o jazde“ na približne 5 sekúnd. Správa „Nedostatok paliva“ sa zobrazí na spodnej strane len vtedy, keď sa rozsvieti kontrolka nízkej hladiny paliva.
Upozornenie na kontrolu	<p>Checkup Alert Status</p> <p>Engine oil 12700 km</p> <p>Tire -65000 km</p> <p>Others 34000 km</p>	<ul style="list-style-type: none"> Ak označíte Upozornenie na interval servisu na  (Užívateľské nastavenia) na prístrojovom paneli, zobrazí sa správa „Upozornenie na kontrolu“, keď vypnete motor. Keď je však zostávajúca vzdialenosť do najbližšieho intervalu servisu viac ako 300 km, táto správa sa nezobrazí. Ak deň kontroly už uplynul, pred číslom sa zobrazí znak „-“.



Položka	Správa	Podmienky aktivácie
Nastavenia prístrojového panela		<ul style="list-style-type: none"> • Ak sa detekuje rýchlosť vozidla, keď vstúpite do menu Užívateľských nastavení a vykonáte nastavenie, príslušná varovná správa sa zobrazí na približne 5 sekúnd. • Osvetlenie prístrojového panela, asistent jazdy a menu varovania vozidla sú vylúčené.
Kontrolka ICE		<ul style="list-style-type: none"> • Zobrazí sa pop-up varovanie ICE (1) ako pop-up správa na 5 sekúnd, keď okolitá teplota klesne na 5°C alebo menej. • Zobrazí sa varovný symbol ICE (2) na displeji okolitej teploty na vrchu prístrojového panela. • Varovný symbol ICE zhasne, keď je okolitá teplota 7°C alebo viac.
Varovný log vozidla		<ul style="list-style-type: none"> • Vy uvidíte varovné správy vozidla na  (Užívateľské nastavenia) na prístrojovom paneli. <ul style="list-style-type: none"> – Keď je vozidlo vybavené touto varovnou správou, custom symbol sa zmení na master symbol. – Keď vozidlo nie je vybavené touto varovnou správou, príslušná položka sa nezobrazí.

























Položka	Správa	Podmienky aktivácie
Varovanie pre Smart kľúč	 Smart key is inside	<ul style="list-style-type: none"> • Keď zatvárate dvere iným autentizovaným Smart kľúčom alebo spínačom na rúčke dverí, pričom všetky dvere sú zavreté a autentizovaný Smart kľúč je vo vozidle, táto správa sa zobrazí na 5 sekúnd.
	Smart Door Auto Lock is deactivated when a spare key is inside	<ul style="list-style-type: none"> • Ak sú vo vozidle dva alebo viaceré autentizované Smart kľúče a dvere sú otvorené (s výnimkou kapoty motora a výklopných zadných dverí) po vypnutí motora, táto správa sa zobrazí približne na 5 sekúnd.
	 Smart key is not inside	<ul style="list-style-type: none"> • Ak vo vozidle nie je žiaden Smart kľúč a spínač ŠTART/STOP je v polohe ON, alebo keď je motor naštartovaný, zobrazí sa táto správa.
	 Press START with smart key	<ul style="list-style-type: none"> • Ak nie je detekovaný žiaden autentizovaný Smart kľúč a spínač ŠTART/STOP je stlačený, táto správa sa zobrazí približne na 5 sekúnd.









Položka	Správa	Podmienky aktivácie
Varovanie pre Smart kľúč	 <p>Check smart key system</p>	<ul style="list-style-type: none"> • Keď je chyba v kontrole elektriny vozidla z modulu Smart kľúča alebo zo spínača ŠTART/STOP, alebo ak po autentizácii Smart kľúča príde nesprávny signál alebo žiaden signál, táto správa sa zobrazí približne na 5 sekúnd. • Ak táto stále svieti, choďte do autorizovaného servisu SsangYong.
	 <p>Replace smart key battery</p>	<ul style="list-style-type: none"> • Ak je batéria v Smart kľúči slabá a funkcia automatického zamknutia nefunguje, táto správa sa zobrazí približne na 5 sekúnd.
	<p>Smart Door Auto Lock is deactivated. Replace smart key battery, then reset</p>	<ul style="list-style-type: none"> • Ak je batéria v Smart kľúči slabá a funkcia automatického zamknutia je vypnutá, táto správa sa zobrazí približne na 5 sekúnd. • Ak sa pokúsite použiť funkciu automatického zamknutia použitím Smart kľúča, v ktorom je slabá batéria, táto správa sa zobrazí približne na 5 sekúnd. • Keď sa zobrazí táto správa, automatické zamknutie nefunguje. Po výmene batérie v Smart kľúči, kliknite na Dvere/Výklopné zadné dvere → Smart automatické zamknutie dverí na  (Užívateľské nastavenia) na prístrojovom paneli.



Položka	Správa	Podmienky aktivácie
Varovanie pre spínač ŠTART/STOP	 <p>Press on brake pedal and start engine</p>	<ul style="list-style-type: none"> • U vozidiel s automatickou prevodovkou (A/T), keď je spínač zapaľovania otočený do polohy ACC druhýkrát stálym tlačením spínača zapaľovania bez stlačenia (zošliapnutia) brzdového pedála, táto správa sa zobrazí približne na 5 sekúnd. • Táto správa informuje vodiča, že motor možno naštartovať, len keď stlačí spínač ŠTART/STOP spolu so stlačením (zošliapnutím) brzdového pedála.
	 <p>Shift to P or N</p>	<ul style="list-style-type: none"> • Táto správa sa zobrazí približne na 5 sekúnd, keď naštartujete motor a riadiaca páka nie je v polohe P (parkovanie) alebo v polohe N (neutrál). • Táto správa informuje vodiča, že by mal stlačiť spínač ŠTART/STOP po zaradení riadiacej páky do polohy P (parkovanie) alebo v polohe N (neutrál).
	 <p>Shift to "P" before turning it off</p>	<ul style="list-style-type: none"> • Táto správa sa zobrazí približne na 5 sekúnd, keď sa pokúsite naštartovať motor a riadiaca páka nie je v polohe P (parkovanie). • Táto správa informuje vodiča, že motor možno vypnúť len vtedy, keď je stlačený spínač ŠTART/STOP a riadiaca páka je zaradená do polohy P (parkovanie).
	<p>Turn it off to prevent battery drain</p>	<ul style="list-style-type: none"> • Táto správa sa zobrazí približne na 5 sekúnd, aby sa zabránilo vybitiu batérie vozidla, keď je spínač ŠTART/STOP v polohe ACC 12 minút alebo viac, alebo keď sú dvere na strane vodiča otvorené a spínač ŠTART/STOP je v polohe ACC.





Položka	Správa	Podmienky aktivácie
Systém ISG	 <p data-bbox="395 277 504 322">AUTO STOP 2:59</p>	<ul data-bbox="630 239 1445 286" style="list-style-type: none"> • Táto správa označujúca celkový čas od zastavenia motora sa zobrazí vtedy, keď systém ISG funguje normálne.
	 <p data-bbox="355 474 555 497">Starting automatically</p>	<ul data-bbox="630 426 1430 473" style="list-style-type: none"> • Táto správa sa zobrazí vtedy, keď sa motor zastaví a potom sa automaticky naštartuje, keď systém ISG funguje normálne.
	 <p data-bbox="387 650 523 673">AUTO STOP Off</p>	<ul data-bbox="630 600 1481 673" style="list-style-type: none"> • Keď stlačíte tlačidlo ISG OFF, systém ISG sa vypne a správa systém OFF sa zobrazí na približne 5 sekúnd. Indikátor na tlačidle ISG OFF však bude svietiť aj vtedy, keď sa príslušná správa nezobrazí podľa priority pop-up.
	 <p data-bbox="403 840 507 882">Auto Stop deactivated</p>	<ul data-bbox="630 813 1485 835" style="list-style-type: none"> • Ak súčasný stav vozidla nespĺňa prevádzkové podmienky systému ISG, táto správa sa nezobrazí.





Položka	Správa	Podmienky aktivácie
Systém ISG	 <p>AUTO STOP deactivated Start manually</p>	<ul style="list-style-type: none"> Táto správa sa zobrazí vtedy, keď sa motor zastaví a nenašartuje sa automaticky podľa stavu vozidla, keď systém ISG funguje normálne.
	 <p>Check AUTO STOP</p>	<ul style="list-style-type: none"> Táto správa sa zobrazí v prípade, keď je v systéme ISG chyba. Ak správa naďalej svieti, dajte si vozidlo skontrolovať a vykonať servis u najbližšieho predajcu SsangYong alebo v autorizovanom servise SsangYong.



Položka	Správa	Podmienky aktivácie												
Detekcia prekážky vpredu/vzadu	<p style="text-align: center;">Ak je v polohe R (spiatka)</p> <table border="1" style="width: 100%; text-align: center;"> <tr> <td data-bbox="272 221 464 258">LV3</td> <td data-bbox="464 221 663 258">LV2</td> <td data-bbox="663 221 866 258">LV1</td> </tr> <tr> <td data-bbox="272 258 464 445"></td> <td data-bbox="464 258 663 445"></td> <td data-bbox="663 258 866 445"></td> </tr> <tr> <td data-bbox="272 460 464 497">LV0</td> <td data-bbox="464 460 663 497">Chyba</td> <td></td> </tr> <tr> <td data-bbox="272 497 464 680"></td> <td data-bbox="464 497 663 680"></td> <td></td> </tr> </table>	LV3	LV2	LV1				LV0	Chyba					<ul style="list-style-type: none"> • Zadný PAS (Systém parkovacieho asistenta) (Keď je riadiaca páka v polohe R (spiatka) a spínač ŠTART/STOP je v polohe ON) <ul style="list-style-type: none"> – Keď zaradíte riadiacu páku do polohy R (spiatka), zaznie varovný zvukový signál krátko raz a keď je detekovaná prekážka blízko vozidla, poloha a vzdialenosť od prekážky sa zobrazí na 4 úrovniach (0~3). – Na úrovni 1 zadného PAS sa výsledok detekcie predného PAS nezobrazí a zobrazí sa len tvar vozidla na úrovni 0 zadného PAS. – Keď je senzor detekcie prekážky abnormálny, pre príslušný senzor sa zobrazí znak „?“.
	LV3	LV2	LV1											
														
LV0	Chyba													
														
<p style="text-align: center;">Ak je v polohe D (jazda)</p> <table border="1" style="width: 100%; text-align: center;"> <tr> <td data-bbox="272 740 464 777">LV3</td> <td data-bbox="464 740 663 777">LV2</td> <td data-bbox="663 740 866 777">Chyba</td> </tr> <tr> <td data-bbox="272 777 464 964"></td> <td data-bbox="464 777 663 964"></td> <td data-bbox="663 777 866 964"></td> </tr> </table>	LV3	LV2	Chyba				<ul style="list-style-type: none"> • Predný PAS (Systém parkovacieho asistenta) (Keď je riadiaca páka v polohe D (jazda) a spínač ŠTART/STOP je v polohe ON) <ul style="list-style-type: none"> – Keď je detekovaná prekážka pred vozidlom, poloha a vzdialenosť od prekážky sa zobrazí na úrovni 3 a úrovni 2 a nezobrazí sa na úrovni 1 a úrovni 0. – Systém predného parkovacieho asistenta sa neaktivuje v prípade, ak je rýchlosť vozidla 15 km/h alebo viac ☞ Vid' „Systém parkovacieho asistenta“ (p. 4-158) – Keď je senzor detekcie prekážky abnormálny, pre príslušný senzor sa zobrazí znak „?“. 							
LV3	LV2	Chyba												
														





Položka	Správa		Podmienky aktivácie
<p>Zobrazuje otvorené dvere / kapotu motora / výklopné zadné dvere</p>	<p>Otvorené dvere vodiča</p> 	<p>Otvorené dvere cestujúceho</p> 	<ul style="list-style-type: none"> • Ukazuje, ktoré dvere sú otvorené. • Keď je otvorená kapota alebo výklopné zadné dvere, bliká príslušná poloha. • Keď sú všetky dvere zavreté, na 1 sekundu sa zobrazí obrázok vozidla so všetkými dverami zavretými.
	<p>Otvorené zadné ľavé dvere</p> 	<p>Otvorené zadné pravé dvere</p> 	
	<p>Otvorená kapota (bliká)</p> 	<p>Otvorené výklopné zadné dvere (bliká)</p> 	
	<p>Kontrolka dverí</p>		
			
	<ul style="list-style-type: none"> • Keď sú dvere otvorené, na LCD obrazovke sa zobrazí kontrolka otvorených dverí (poloha symbolu v hlavnom menu). (Ikona hlavnej ponuky zmenená na výstražnú kontrolku otvorených dverí) 		

Položka	Správa	Podmienky aktivácie
Displej stavu vyrovnania pneumatík	<p data-bbox="343 184 470 207">5 úrovní vľavo</p>  <p data-bbox="359 341 550 364">Check Tire Direction</p>	<ul style="list-style-type: none"> • Táto správa sa zobrazí na úrovni 1 až 5 podľa stavu vyrovnania pneumatík, keď sa spínač ŠTART/STOP prepne z polohy OFF do polohy ON. • Táto správa sa nezobrazí, keď je stav vyrovnania pneumatík na úrovni 0. • Táto správa sa zobrazí na 5 sekúnd do úrovne 2 a správa sa trvale zobrazí, keď sa dosiahne úroveň 3 až 5. • Táto správa sa zobrazí len vtedy, keď je riadiaca páka v polohe P (parkovanie) alebo N (neutrál).
	<p data-bbox="335 411 414 433">Úroveň 0</p>  <p data-bbox="351 571 558 593">Tire Direction Adjusted</p>	
	<p data-bbox="343 637 470 659">5 úrovní vpravo</p>  <p data-bbox="359 800 550 823">Check Tire Direction</p>	

Položka	Správa	Podmienky aktivácie
Varovanie pre systém elektronickej stability vozidla (ESP)	 <p>Check Electronic Stability Program (ESP)</p>	<ul style="list-style-type: none"> Ak je v systéme ESP chyba, rozsvieti sa kontrolka a táto správa sa zobrazí 3 sekundy po naštartovaní motora.
Varovanie pre systém elektronickej distribúcie brzdovej sily (EBD)	 <p>Check Electronic Brake force Distribution (EBD)</p>	<ul style="list-style-type: none"> Ak je v systéme EBD chyba, rozsvieti sa kontrolka a táto správa sa zobrazí 3 sekundy po naštartovaní motora.
Varovanie pre ABS	 <p>Check Anti-lock Brake System (ABS)</p>	<ul style="list-style-type: none"> Ak je v systéme ABS chyba, rozsvieti sa kontrolka a táto správa sa zobrazí 3 sekundy po naštartovaní motora.
Kontrola hladiny motorového oleja	 <p>Check engine oil level</p>	<ul style="list-style-type: none"> Ak je hladina motorového oleja nedostatočná, alebo ak je tlak motorového oleja abnormálny, táto správa sa zobrazí 3 sekundy po naštartovaní motora.



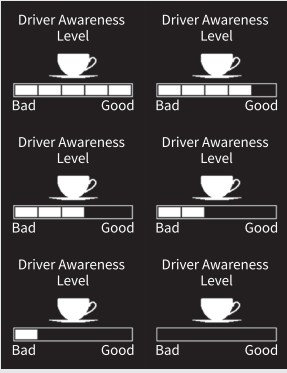

Položka	Správa	Podmienky aktivácie
Upozornenie na zapnuté vonkajšie svetlo	 Lamp is on	<ul style="list-style-type: none"> Táto správa sa zobrazí vtedy, keď je zapnuté vonkajšie svetlo a keď je motor vypnutý a dvere na strane vodiča sú otvorené.
Varovanie pri otvorení strešného okna	 Sunroof is open	<ul style="list-style-type: none"> Táto správa sa zobrazí vtedy, keď je po vypnutí zapalovania otvorené strešné okno.
Varovanie, aby ste natankovali	 Refuel	<ul style="list-style-type: none"> Ak je zostatok paliva nedostatočný, rozsvieti sa kontrolka a táto správa sa zobrazí 3 sekundy po naštartovaní motora.
Varovanie nízkej hladiny paliva (možnosť ísť do vzdialenosti 30 km)	 Refuel	<ul style="list-style-type: none"> Táto správa sa zobrazí vtedy, keď je vzdialenosť, ktorú možno prejsť so súčasným objemom paliva, cca. 30 km alebo menej.
Varovanie pre systém HBA	 Check High Beam Assist (HBA)	<ul style="list-style-type: none"> Ak je v systéme HBA chyba, táto správa sa zobrazí 3 sekundy po naštartovaní motora.

Položka	Správa	Podmienky aktivácie
AEBS (Autonómny núdzový brzdivý systém)	 <p>Collision Warning</p>	<ul style="list-style-type: none"> • Keď sú splnené podmienky aktivácie Autonómneho núdzového brzdivého systému (AEBS), na 5 sekúnd sa zobrazí správa „Varovanie pred zrážkou“. Na 5 sekúnd bude blikať aj kontrolka AEBS. • Keď bude systém fungovať a táto správa bude stále svietiť, rovnaká správa sa zobrazí na 5 sekúnd.
	 <p>Emergency Braking Off</p>	<ul style="list-style-type: none"> • Táto správa sa zobrazí vtedy, keď vozidlo zastavilo brzdením maximálnou silou v čase 3. varovania AEBS.
	 <p>Check Autonomous Emergency Braking (AEB)</p>	<ul style="list-style-type: none"> • Ak je AEBS abnormálny 3 sekundy po naštartovaní motora, táto správa sa zobrazí na 5 sekúnd.
	<p>Camera cannot work due to dirty windshield</p>	<ul style="list-style-type: none"> • Ak je časť predného skla, na ktorom je inštalovaný Modul prednej kamery (FCM), zaprášený tak, že nemožno rozpoznať jazdné pruhy, predbiehajúce vozidlá alebo ľudí, zobrazí sa táto správa.

Položka	Správa	Podmienky aktivácie
		<ul style="list-style-type: none"> Táto správa sa zobrazí vtedy, keď označíte položku Asistent jazdy → Upozornenie na pozornosť vodiča v  (Užívateľské nastavenia) na prístrojovom paneli a zvolíte si hlavné menu (menu Asistenta jazdy).
<p>Upozornenie na pozornosť vodiča (DAA)</p>		<ul style="list-style-type: none"> Upozornenie na pozornosť vodiča (DAA) zobrazuje „úroveň pozornej jazdy“ 5 čiarami (5 úrovni) a ak na spodnej strane nie je žiadna čiara, vodič bude upozornený varovnou správou a varovným zvukovým signálom.
		<ul style="list-style-type: none"> Táto správa sa zobrazí v prípade chyby v systéme DAA. Ak správa naďalej svieti, dajte si vozidlo skontrolovať a vykonať servis u najbližšieho predajcu SsangYong alebo v autorizovanom servise SsangYong.

Upozornenie na pozornosť vodiča (DAA)

Je to funkcia, ktorá varuje a upozorňuje vodiča, že by si mal odpočinúť, zobrazením úrovne varovania na základe výsledku analýzy údajov o vozidle a vzorca jazdy vodiča.

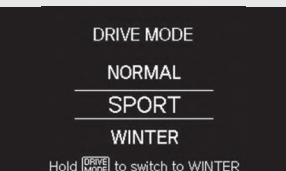
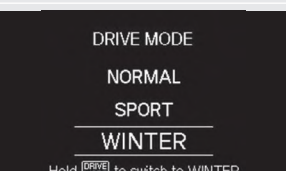

Položka	Správa	Podmienky aktivácie
Upozornenie na odpočinok	 Please take a break for a moment	<ul style="list-style-type: none"> Správa, ktorá odporúča vodičovi urobiť si prestávku sa zobrazí približne na 10 sekúnd pre bezpečnú jazdu, keď vodič už šoféroval určitý čas. Interval upozomenia: Správa sa zobrazí každé 2 hodiny od prvého naštartovania motora, keď je spínač ŠTART/ STOP v polohe ON. <ul style="list-style-type: none"> U vozidiel s DAA systémom, DAA zobrazí varovnú pop-up správu.
Upozornenie na interval servisu	 Service required	<ul style="list-style-type: none"> Upozornenie na interval servisu Umožnite upozornenie na interval servisu  (Užívateľské nastavenia) na prístrojovom paneli a zvyšná vzdialenosť je 0 km, táto správa sa zobrazí raz (keď sa spínač ŠTART/STOP prepne z polohy OFF do polohy ON).
Doplňte kvapalinu do ostrekovača	 Refill washer fluid	<ul style="list-style-type: none"> Ak je hladina kvapaliny v ostrekovači nízka, zobrazí sa táto správa o potrebe doplnenia kvapaliny do ostrekovača. Táto správa sa zobrazí zakaždým, keď sa spínač zapalovania prepne z polohy OFF do polohy ON.
Upozornenie na príchod do destinácie	 Arrived at destination. Guidance will end	<ul style="list-style-type: none"> Táto správa sa zobrazí vtedy, keď je navigácia prepojená so systémom a vzdialenosť do destinácie je 0 km. V móde TBT (hlavné menu) sa nezobrazí pop-up správa.

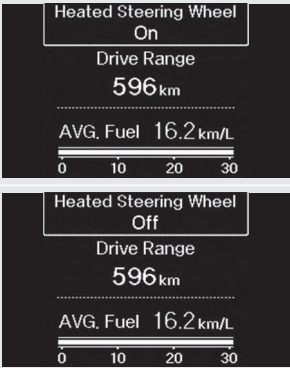

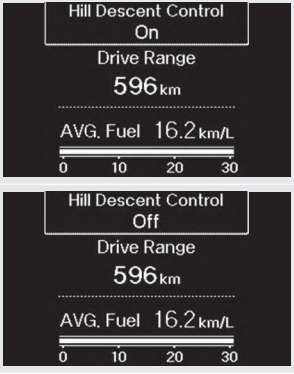
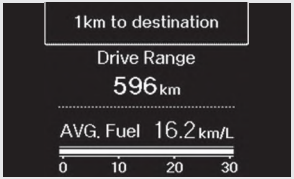
Položka	Správa	Podmienky aktivácie
<p>Mód jazdy s automatickou prevodovkou (A/T)</p>		<ul style="list-style-type: none"> Zobrazí sa „NORMAL“, „SPORT“ a „WINTER“ podľa módu jazdy počas jazdy.
		
		

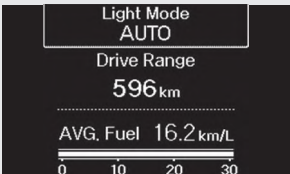
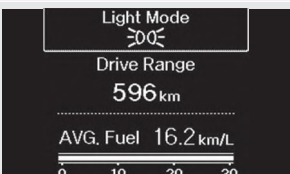
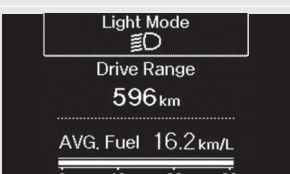
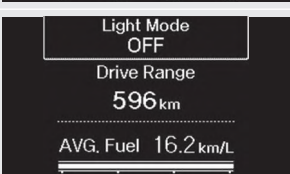

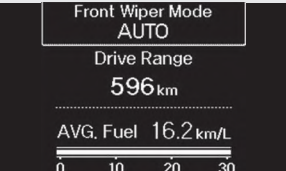
Položka	Správa	Podmienky aktivácie
Mód Smart riadenia s manuálnou prevodovkou (M/T)		<ul style="list-style-type: none"> Zobrazí sa „NORMAL“ alebo „SPORT“ podľa módu jazdy počas jazdy.
Vyhrievanie volantu		<ul style="list-style-type: none"> Správa sa zobrazí na 5 sekúnd podľa stavu vyhrievania volantu ON/OFF, keď je spínač ŠTART/STOP v polohe ON alebo po naštartovaní motora.

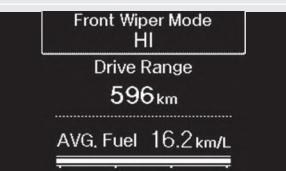
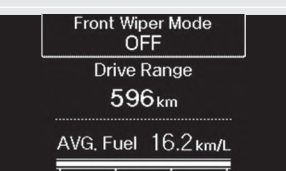
Položka	Správa	Podmienky aktivácie
Standby telefonického hovoru Bluetooth		<ul style="list-style-type: none"> • Keď prijmete telefonický hovor s pripojením hands-free, zobrazí sa meno volajúceho alebo telefónne číslo približne na 5 sekúnd. Ak prichádza správa o mene volajúceho alebo telefónom čísle zároveň, zobrazí sa len meno volajúceho. • Na obrazovke AV (hlavné menu) sa nezobrazí pop-up správa.
Funkcia riadenia jazdy z kopca (HDC) ON/OFF		<ul style="list-style-type: none"> • Táto správa sa zobrazí približne na 5 sekúnd podľa stavu riadenia jazdy z kopca (HDC) ON/OFF. • Farba indikátor sa mení podľa stavu HDC. • Rozsvieti sa zelený indikátor: HDC je pripravené. <ul style="list-style-type: none"> – Zelený indikátor bliká: HDC je zapnuté. – Rozsvieti sa červená kontrolka: Systém HDC je prehriaty a chybný.
Skontrolujte 1 km do destinácie		<ul style="list-style-type: none"> • Táto správa sa zobrazí vtedy, keď je zvyšná vzdialenosť do destinácie 1 km a je zapnutý navigačný systém. • V móde TBT (hlavné menu) sa nezobrazí pop-up správa.

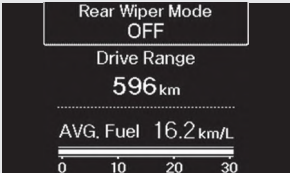
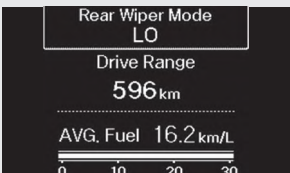
Položka	Správa	Podmienky aktivácie
Mód svetiel	 <p>Light Mode AUTO</p> <p>Drive Range 596 km</p> <p>AVG. Fuel 16.2 km/L</p> <p>0 10 20 30</p>	<ul style="list-style-type: none"> Súčasný stav spomedzi 4 módov sa zobrazí približne na 5 sekúnd podľa polohy spínača svetiel.
	 <p>Light Mode ☺</p> <p>Drive Range 596 km</p> <p>AVG. Fuel 16.2 km/L</p> <p>0 10 20 30</p>	
	 <p>Light Mode ☹</p> <p>Drive Range 596 km</p> <p>AVG. Fuel 16.2 km/L</p> <p>0 10 20 30</p>	
	 <p>Light Mode OFF</p> <p>Drive Range 596 km</p> <p>AVG. Fuel 16.2 km/L</p> <p>0 10 20 30</p>	

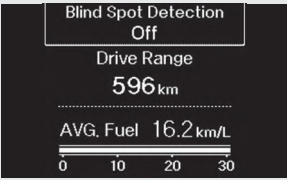
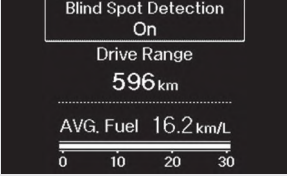

Položka	Správa	Podmienky aktivácie
Mód stierača predného skla		<ul style="list-style-type: none"> • Súčasný stav stierača predného skla sponedzi 4 módov sa zobrazí približne na 5 sekúnd podľa polohy páčky stierača.
		
		
		

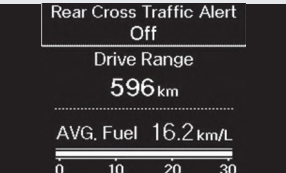
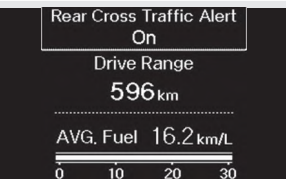
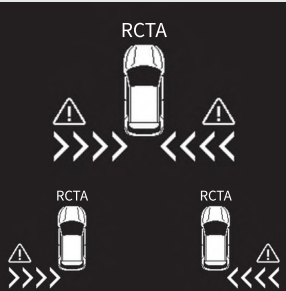

Položka	Správa	Podmienky aktivácie
Mód stierača zadného skla		<ul style="list-style-type: none"> Súčasný stav stierača zadného skla spomedzi 3 módov sa zobrazí približne na 5 sekúnd podľa polohy páčky stierača zadného skla.
		
		

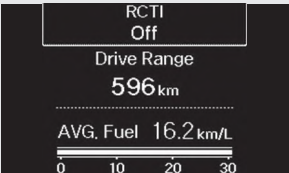
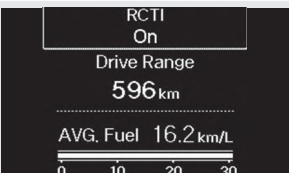
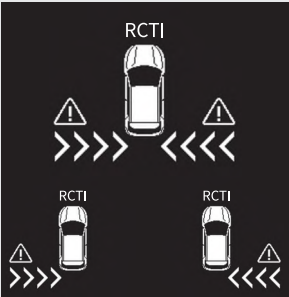
Položka	Správa	Podmienky aktivácie
Systém BSD (Detekcia slepého bodu)		<ul style="list-style-type: none"> Táto správa sa zobrazí na približne 5 sekúnd podľa stavu ON/OFF zadného a bočného varovného systému.
		
	 <p>Check Blind Spot Detection (BSD)</p>	<ul style="list-style-type: none"> Táto správa sa zobrazí vtedy, keď zadný a bočný varovný systém nefunguje normálne. Ak táto správa pretrváva, choďte k najbližšiemu predajcovi SsangYong alebo do autorizovaného servisu SsangYong a dajte si vozidlo skontrolovať a vykonať servis.
	 <p>Blind Spot Detection has been deactivated temporarily</p>	<ul style="list-style-type: none"> Táto správa sa zobrazí vtedy, keď senzor nedokáže detekovať zadnú, ľavú a pravú stranu s aktivovaným zadným a bočným varovným systémom. (Keď sú na vonkajšej alebo vnútornej strane nárazníka cudzie látky, alebo ak je za vozidlom pripojený prívies, alebo ak je cesta veľmi široká, ak husto sneží alebo prší, atď.).

Položka	Správa	Podmienky aktivácie
<p>System upozornenia na vozidlo približujúce sa odzadu (RCTA)</p>	 <p>Rear Cross Traffic Alert Off Drive Range 596 km AVG. Fuel 16.2 km/L 0 10 20 30</p>	<ul style="list-style-type: none"> Táto správa sa zobrazí na približne 5 sekúnd podľa stavu ON/OFF systému BSD.
	 <p>Rear Cross Traffic Alert On Drive Range 596 km AVG. Fuel 16.2 km/L 0 10 20 30</p>	
	 <p>RCTA</p> <p>RCTA RCTA</p>	<ul style="list-style-type: none"> Ak sa k zadnej ľavej, zadnej pravej strane alebo oboj stranám vozidla približuje objekt a systém RCTA je aktivovaný, zobrazí sa príslušné varovanie.

Položka	Správa	Podmienky aktivácie
Zásah pri upozornení na kríženie dopravy vzadu (RCTAi)		<ul style="list-style-type: none"> Táto správa sa zobrazí na približne 5 sekúnd podľa stavu ON/OFF systému RCTAi.
		
		<ul style="list-style-type: none"> Ak sa detekuje riziko zrážky od prichádzajúceho vozidla, keď je systém RCTAi zapnutý, zapne sa núdzové brzdenie (brzdový asistent) a zobrazí sa príslušné varovanie.

Položka	Správa	Podmienky aktivácie
Upozornenie na odchod od vozidla	<p data-bbox="357 191 584 213">Exit Assist Function (EAF)</p>  <p data-bbox="357 378 584 400">Exit Assist Function (EAF)</p>  <p data-bbox="357 565 584 588">Exit Assist Function (EAF)</p> 	<ul data-bbox="644 412 1490 486" style="list-style-type: none"> • Ak chcete otvoriť dvere a odísť od vozidla, keď zo zadnej strany prichádza vozidlo, systém upozornenia na odchod od vozidla zobrazí správu a vygeneruje varovný zvuk. Toto funguje však len vtedy, keď je riadiaca páka v polohe P (parkovanie) alebo N (neutrál).
Upozornenie na nízku hladinu paliva do destinácie	<p data-bbox="392 777 549 863">Not enough fuel to reach your destination. Refuel</p>	<ul data-bbox="644 799 1437 844" style="list-style-type: none"> • Táto správa sa zobrazí vtedy, keď je nastavená destinácia spolu so zapnutým navigačným systémom a vozidlo nemá dosť paliva na dojazd do destinácie.





Položka	Správa	Podmienky aktivácie
<p>Výstražný signál pri štartovaní vozidla pred vami (vpredu) (FVSA)</p>		<ul style="list-style-type: none"> Táto funkcia sa zapne vtedy, keď kliknete na položku Asistent jazdy → Výstražný signál pri odjazde vozidla pred vami (vpredu) v  (Užívateľské nastavenia) na prístrojovom paneli. Keď je zapnutý systém ISG (automatické vypnutie motora), príslušná správa sa nemusí zobraziť.
	<p>Check Front Vehicle Departure Alert</p>	<ul style="list-style-type: none"> Táto správa sa zobrazí vtedy, keď je v systéme FVSA chyba. Ak správa naďalej svieti, dajte si vozidlo skontrolovať a vykonať servis u najbližšieho predajcu SsangYong alebo v autorizovanom servise SsangYong.



 **Upozornenie**

- FVSA funguje len v prípade zastavenia brzdovým pedálom, auto hold, alebo smart systém tempomatu.
- Ak zastavíte vozidlo s riadiacou pákou v polohe N (neutrál), nemusí fungovať, alebo môže vygenerovať falošný alarm.
- V prostredí, ktoré nepredstavuje bežnú situáciu pri jazde (cesta, ktorá nie je cesta prvej triedy/diaľnica), môže vygenerovať falošný alarm.
- FVSA funguje len vtedy, keď je riadiaca páka v polohe D (jazda) alebo N (neutrál).



Výstražný signál pri odjazde vozidla pred vami (vpredu) (FVSA)





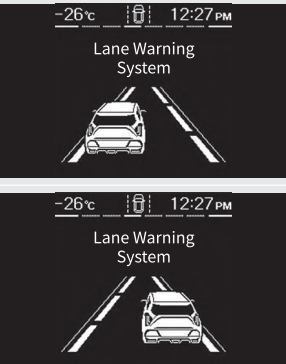
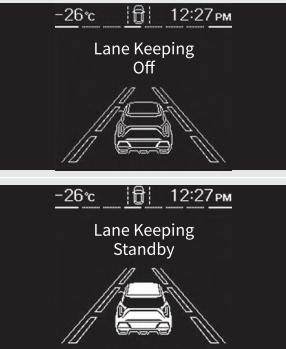

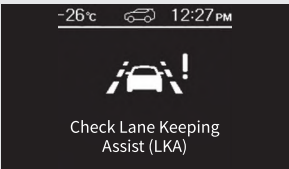
Toto je funkcia, ktorá vysielá varovný zvukový signál a zobrazí správu, keď vodič neodíde s vozidlom potom, ako odišlo vozidlo vpredu a pohlo sa do určitej vzdialenosti.



Položka	Správa	Podmienky aktivácie
LDWS (Systém varovania pred opustením jazdného pruhu)		<ul style="list-style-type: none"> Zobrazí sa vtedy, keď je v systéme varovania pred opustením jazdného pruhu chyba.
		<ul style="list-style-type: none"> Jazdné pruhy sú vysvietené sivou farbou, keď vozidlo ide nízkou rýchlosťou menej ako 40 km/h alebo vysokou rýchlosťou 180 km/h alebo viac, alebo nie je detekovaný ani jeden jazdný pruh.
		<ul style="list-style-type: none"> Zobrazí sa vtedy, keď je v systéme varovania pred opustením jazdného pruhu chyba.
		<ul style="list-style-type: none"> Táto správa sa vždy zobrazí v prípade chybného LDWS. Zobrazí sa ako pop-up správa 3 sekundy po naštartovaní, ak je v systéme varovania pred opustením jazdného pruhu chyba. Ak správa naďalej svieti, dajte si vozidlo skontrolovať a vykonať servis u najbližšieho predajcu SsangYong alebo v autorizovanom servise SsangYong.





Položka	Správa	Podmienky aktivácie
Oblasť zobrazenia pruhu LDWS	 <p>-26°C 12:27 PM Lane Warning System</p>	<ul style="list-style-type: none"> • Ak je detekovaný len ľavý pruh, detekovaný ľavý pruh sa zvýrazní bielou farbou. • Ak vodič nepotlačí páčku smerovky, alebo ak potlačí páčku smerovky doprava a bude sa približovať k ľavému pruhu, pruh bude blikať bielou farbou.
	 <p>-26°C 12:27 PM Lane Warning System</p>	<ul style="list-style-type: none"> • Ak je detekovaný len pravý pruh, detekovaný pravý pruh sa zvýrazní bielou farbou. • Ak vodič nepotlačí páčku smerovky, alebo ak potlačí páčku smerovky doľava a bude sa približovať k pravému pruhu, pruh bude blikať bielou farbou.
	 <p>-26°C 12:27 PM Lane Warning System</p>	<ul style="list-style-type: none"> • Ak sú detekované oba pruhy, oba detekované pruhy sa zvýrazia bielou farbou.



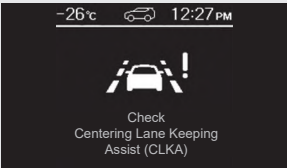

Položka	Správa	Podmienky aktivácie
<p>Oblasť zobrazenia pruhu LDWS</p>		<ul style="list-style-type: none"> • Ak sú detekované oba pruhy a vozidlo sa blíži k ľavému alebo pravému pruhu bez zapnutia smerovky, pruh bude blikať bielou farbou.
<p>LKAS (Systém asistenta dodržania jazdného pruhu)</p>		<ul style="list-style-type: none"> • Zobrazí sa vtedy, keď je v systéme asistenta dodržania jazdného pruhu chyba. • Jazdné pruhy sú vysvietené sivou farbou, keď vozidlo ide nízkou rýchlosťou menej ako 40 km/h alebo vysokou rýchlosťou 180 km/h alebo viac, alebo nie je detekovaný ani jeden jazdný pruh.



Položka	Správa	Podmienky aktivácie
LKAS (Systém asistenta dodržania jazdného pruhu)	 <p>-26°C 12:27 PM Lane Keeping Error</p>	<ul style="list-style-type: none"> • Zobrazí sa vtedy, keď je v systéme asistenta dodržania jazdného pruhu chyba.
	 <p>-26°C 12:27 PM Check Lane Keeping Assist (LKA)</p>	<ul style="list-style-type: none"> • Zobrazí sa ako pop-up správa 3 sekundy po naštartovaní, ak je v systéme asistenta dodržania jazdného pruhu chyba. • Ak správa naďalej svieti, dajte si vozidlo skontrolovať a vykonať servis u najbližšieho predajcu SsangYong alebo v autorizovanom servise SsangYong.
Oblasť zobrazenia pruhu LKAS	 <p>-26°C 12:27 PM Lane Keeping System</p>	<ul style="list-style-type: none"> • Ak je detekovaný len ľavý pruh, detekovaný ľavý pruh sa zvýrazní bielou farbou. (Pop-up správy sa nezobrazia.) • Ak vodič nezapne smerovku, alebo ak zapne smerovku doprava a bude sa približovať k ľavému pruhu, pruh bude blikať bielou farbou. (Pop-up správa sa zobrazí.)
	 <p>-26°C 12:27 PM Lane Keeping System</p>	<ul style="list-style-type: none"> • Ak je detekovaný len pravý pruh, detekovaný pravý pruh sa zvýrazní bielou farbou. (Pop-up správy sa nezobrazia.) • Ak vodič nezapne smerovku, alebo ak zapne smerovku doľava a bude sa približovať k pravému pruhu, pruh bude blikať bielou farbou. (Pop-up správa sa zobrazí.)



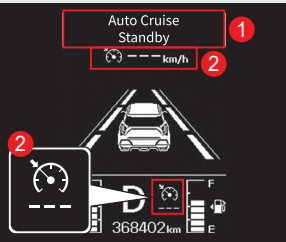
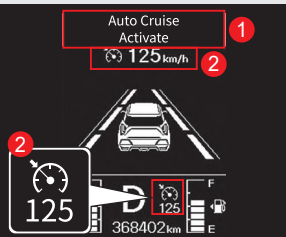

Položka	Správa	Podmienky aktivácie
Oblasť zobrazenia pruhu LKAS	 <p>-26°C  12:27 PM Lane Keeping System</p>	<ul style="list-style-type: none"> • Ak sú detekované oba pruhy, oba detekované pruhy budú zvýraznené bielou farbou.
	 <p>-26°C  12:27 PM Lane Keeping System</p>	<ul style="list-style-type: none"> • Ak sú detekované oba pruhy a vozidlo sa blíži k ľavému alebo pravému pruhu bez zapnutia smerovky, pruh bude blikať bielou farbou. (Pop-up správa sa zobrazí.)
	 <p>-26°C  12:27 PM Lane Keeping System</p>	

Položka	Správa	Podmienky aktivácie
Systém asistenta dodržania stredy jazdného pruhu (CLKA)	 <p>-26°C 12:27 PM Centering Lane Keeping Off</p>	<ul style="list-style-type: none"> Zobrazí sa vtedy, keď je systém asistenta dodržania stredy jazdného pruhu deaktivovaný.
	 <p>-26°C 12:27 PM Centering Lane Keeping Standby</p>	<ul style="list-style-type: none"> Jazdné pruhy sú vysvietené sivou farbou, keď vozidlo ide nízkou rýchlosťou menej ako 40 km/h alebo vysokou rýchlosťou 180 km/h alebo viac, alebo nie je detekovaný ani jeden jazdný pruh.
	 <p>-26°C 12:27 PM Centering Lane Keeping Error</p>	<ul style="list-style-type: none"> Zobrazí sa vtedy, keď je v systéme asistenta dodržania stredy jazdného pruhu chyba.
	 <p>-26°C 12:27 PM Check Centering Lane Keeping Assist (CLKA)</p>	<ul style="list-style-type: none"> Zobrazí sa ako pop-up správa 3 sekundy po naštartovaní, ak je v systéme asistenta dodržania stredy jazdného pruhu chyba. Ak správa naďalej svieti, dajte si vozidlo skontrolovať a vykonať servis u najbližšieho predajcu SsangYong alebo v autorizovanom servise SsangYong.

Položka	Správa	Podmienky aktivácie
Oblasť zobrazenia pruhu CLKA	 <p>-26°C 12:27 PM Centering Lane Keeping Standby</p>	<ul style="list-style-type: none"> • Ak je detekovaný len ľavý pruh, detekovaný ľavý pruh sa zvýrazní bielou farbou. (Pop-up správy sa nezobrazia.)
	 <p>-26°C 12:27 PM Centering Lane Keeping Standby</p>	<ul style="list-style-type: none"> • Ak vodič nezapne smerovku, alebo ak zapne smerovku doprava a bude sa približovať k ľavému pruhu, pruh bude blikať bielou farbou. (Pop-up správa sa zobrazí.)
	 <p>-26°C 12:27 PM Centering Lane Keeping Standby</p>	<ul style="list-style-type: none"> • Ak je detekovaný len pravý pruh, detekovaný pravý pruh sa zvýrazní bielou farbou. (Pop-up správy sa nezobrazia.)
	 <p>-26°C 12:27 PM Centering Lane Keeping Standby</p>	<ul style="list-style-type: none"> • Ak vodič nezapne smerovku, alebo ak zapne smerovku doľava a bude sa približovať k pravému pruhu, pruh bude blikať bielou farbou. (Pop-up správa sa zobrazí.)



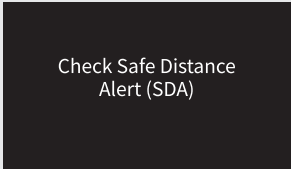

Položka	Správa	Podmienky aktivácie
Oblasť zobrazenia pruhu CLKA	 <p>-26°C 12:27 PM Centering Lane Keeping Standby</p>	<ul style="list-style-type: none"> • Ak sú detekované oba pruhy, oba detekované pruhy budú zvýraznené bielou farbou.
	 <p>-26°C 12:27 PM Centering Lane Keeping Standby</p>	<ul style="list-style-type: none"> • Ak nie sú detekované oba jazdné pruhy, jazdný pruh bliká na bielo. (Zobrazí sa pop-up správa)
	 <p>-26°C 12:27 PM Centering Lane Keeping Standby</p>	<ul style="list-style-type: none"> • Ak sú detekované oba pruhy a vozidlo sa blíži k ľavému alebo pravému pruhu bez zapnutia smerovky, pruh bude blikat' bielou farbou. (Pop-up správa sa zobrazí.)
	 <p>-26°C 12:27 PM Centering Lane Keeping Standby</p>	

Položka	Správa	Podmienky aktivácie
Tempomat	 <p>Auto Cruise Standby (1) Ⓜ --- km/h (2) 368402 km</p>	<ul style="list-style-type: none"> Keď stlačíte spínač tempomatu ON/OFF a spínač zapaľovania je zapnutý, zobrazí sa správa „Tempomat pripravený“ (1) a symbol (2) a tempomat bude pripravený.
	 <p>Auto Cruise Activate (1) Ⓜ 125 km/h (2) 125 368402 km</p>	<ul style="list-style-type: none"> Keď potlačíte páčku tempomatu smerom dole a tempomat je pripravený, správa „Tempomat nastavený“ (1) a symbol a nastavená rýchlosť (2) sú nastavené a tempomat je aktivovaný. Upravte rýchlosť vozidla potiahnutím páčky tempomatu smerom hore alebo dole.
	 <p>Auto Cruise Deactivate Lane Warning System</p>	<ul style="list-style-type: none"> Ak vypnete tempomat počas jeho prevádzky (pripravený/auto), zobrazí sa správa „Tempomat vypnutý“ a tempomat je deaktivovaný.

Položka	Správa	Podmienky aktivácie
Systém asistenta dodržania jazdného pruhu hands-off		<ul style="list-style-type: none"> Ak systém zistí, že vodič nedrží volant a systém asistenta dodržania jazdného pruhu je aktivovaný, zobrazí sa správa ako varovanie 1. stupňa.
		<ul style="list-style-type: none"> Keď po varovaní 1. stupňa uplynie určitý čas, zobrazí sa správa a bude znieť zvukový signál ako varovanie 2. stupňa.
Upozornenie na bezpečnú vzdialenosť		<ul style="list-style-type: none"> Táto funkcia sa vypne, keď označíte položku Asistent jazdy → Upozornenie na bezpečnú vzdialenosť v  (Užívateľské nastavenia) na prístrojovom paneli. Táto správa sa zobrazí vtedy, keď sa vaše vozidlo približuje k vozidlu pred vami.
		<ul style="list-style-type: none"> Táto správa sa zobrazí vtedy, keď je v systéme upozornenia na bezpečnú vzdialenosť chyba. Ak správa naďalej svieti, dajte si vozidlo skontrolovať a vykonať servis u najbližšieho predajcu SsangYong alebo v autorizovanom servise SsangYong.

SDA (Upozornenie na bezpečnú vzdialenosť)

Funkcia, ktorá zobrazuje správu pre vodiča, keď sa zistí, že nie je zabezpečená dostatočná vzdialenosť na základe analýzy informácií, ako je napr. vzdialenosť od vozidla pred vami (vpredu), rýchlosť a poloha.

Položka	Správa	Podmienky aktivácie
Pripomenka pre bezdrôtovú nabíjačku telefónu	 <p>Cell phone is on the wireless charger</p>	<ul style="list-style-type: none"> Keď je telefón na podložke bezdrôtového nabíjania po vypnutí zapaľovania (spínač zapaľovania je v polohe ACC alebo OFF), pričom nabíjačka bezdrôtového nabíjania funguje so spínačom zapaľovania v polohe ON, na prístrojovom paneli sa objaví upozornenie „Telefón je na nabíjačke bezdrôtového nabíjania“. (Toto upozornenie však nefunguje, keď prepnete spínač zapaľovania z polohy OFF do polohy ACC, aj keď je nabíjačka bezdrôtového nabíjania zapnutá.)
	 <p>Cell phone charging</p>	<ul style="list-style-type: none"> Keď systém bezdrôtového nabíjania telefónu pracuje normálne a má začať nabíjať váš telefón, na prístrojovom paneli sa zobrazí táto správa na približne 5 sekúnd.
	 <p>Cell phone charging completed</p>	<ul style="list-style-type: none"> Táto správa sa zobrazí na prístrojovom paneli na približne 5 sekúnd vtedy, keď je nabíjanie skončené.
	 <p>Cell phone not charging</p>	<ul style="list-style-type: none"> Ak nastane problém s nabíjaním, alebo ak je na nabíjacej podložke kovový predmet, na prístrojovom paneli sa zobrazí táto správa na 5 sekúnd približne v 5-minútových intervaloch. Ak sa váš telefón nenabíja, zoberte ho z nabíjacej podložky a opäť ho tam položte, alebo skontrolujte stav vášho telefónu. (Váš telefón sa nemusí nabíjať v závislosti od teploty batérie.) Okrem toho sa presvedčte, že na nabíjacej podložke nie je žiaden kovový predmet.

Jas osvetlenia prístrojového panela

Úprava jasú osvetlenia prístrojového panela

Osvetlenie prístrojového panela možno upraviť v 20 krokoch stlačením spínača osvetlenia prístrojového panela, keď je zapnutý spínač zapalovania.



1 Jasnejšie osvetlenie

2 Tmavšie osvetlenie

- Zakaždým, keď krátko stlačíte spínač osvetlenia prístrojového panela, osvetlenie bude jasnejšie alebo tmavšie o 1 krok.
- Keď stlačíte a podržíte spínač osvetlenia prístrojového panela, osvetlenie bude jasnejšie alebo tmavšie o 1 krok každých 0,2 sekundy.

Poznámka

- Ak sa bude spínač zapalovania cyklicky vypínať a zapínať, osvetlenie prístrojového panela zostane na úrovni predchádzajúceho nastaveného jasú.

Riadiaca páka pri manuálnej prevodovke (M/T)

Manuálny prevod vo vašom vozidle má 6 prevodových stupňov smerom dopredu a 1 prevodový stupeň smerom dozadu (spiatočka). Ak chcete zmeniť prevodový stupeň, plne stlačte (zošliapnite) spojkový pedál. Potom zaradíte riadiacu páku do želaného prevodového stupňa. Po zaradení spojkový pedál pomaly uvoľníte.

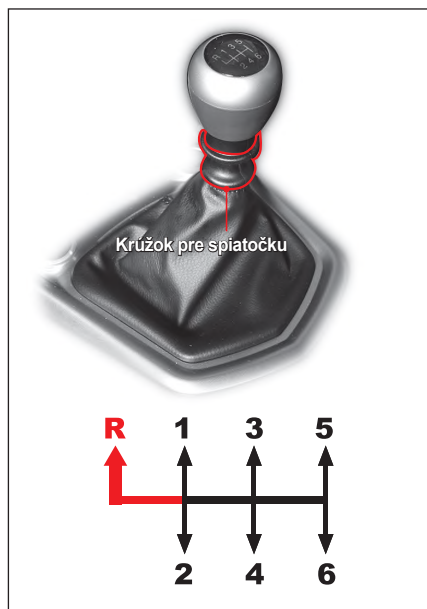

 : Riadiacu páku radíte spolu s potiahnutím krúžka smerom hore.

 : Riadiacu páku radíte bez potiahnutia krúžka.

Spiatočka (R)

Poloha pre jazdu dozadu.

Keď chcete ísť dozadu, radíte riadiacu páku spolu s potiahnutím krúžka na spodnej strane páky do polohy R (spiatočka).

1. prevodový stupeň

Poloha pre odjazd a vysokú ťažnú silu. Stlačte (zošliapnite) spojkový pedál až na podlahu a zaradíte riadiacu páku na stupeň „1“. Potom pomaly uvoľníte spojkový pedál a jemne stláčajte rýchlostný pedál.

2. prevodový stupeň

Poloha pre jazdu pomalou rýchlosťou.

3. prevodový stupeň

Pre jazdu nízkou alebo strednou rýchlosťou. Keď preradujete z 2. stupňa na 3. stupeň, dávajte dobrý pozor, aby ste náhodou nezaradili riadiacu páku do boku, pretože by ste zaradili 5. stupeň.

5. prevodový stupeň

Poloha pre jazdu vysokou rýchlosťou na diaľnici. Keď preradujete smerom dole z 5. stupňa na 4. stupeň, dávajte dobrý pozor, aby ste náhodou nezaradili riadiacu páku do boku, pretože by ste zaradili 2. stupeň.

6. prevodový stupeň

Poloha pre jazdu vysokou rýchlosťou na diaľnici.

4. prevodový stupeň

Poloha pre jazdu normálnou a vysokou rýchlosťou.

Poznámka

- Vaše vozidlo je vybavené indikátorom prevodového stupňa, ktorý sa zobrazí na obrazovke LCD. Podrobnosti sú uvedené v kapitole 5 Prístrojový panel.

Indikátor manuálnej riadiacej páky

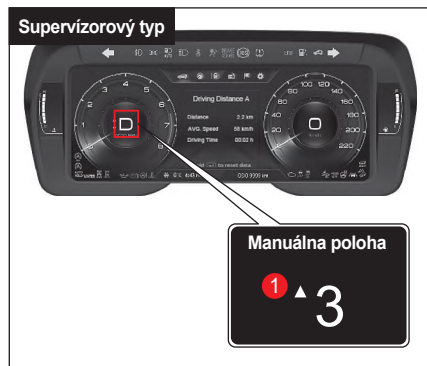

▲ 3 Toto označuje najvhodnejší čas na preradenie na 3. prevodový stupeň (cieľ), keď je vo vozidle zaradený 1. alebo 2. prevodový stupeň.

▼ 3 Toto označuje najvhodnejší čas na preradenie na 3. prevodový stupeň (cieľ), keď je vo vozidle zaradený 4. alebo vyšší prevodový stupeň.



Preradovanie smerom dole

Keď musíte preradiť smerom dole v hustej doprave alebo pri jazde na strmom kopci, preradte na nižší prevodový stupeň, aby ste znížili zaťaženie motora. Preradenie smerom dole znižuje možnosť preťaženia motora a lepšiu akceleráciu, keď potrebujete opäť zvýšiť rýchlosť vozidla. Keď ide vozidlo zo strmého kopca, preradenie smerom dole zabezpečuje bezpečnú rýchlosť a predlžuje životnosť brzdového systému.

Poloha riadiacej páky pri parkovaní

Po zaparkovaní vždy zatiahnite parkovaciu (ručnú) brzdou a vypnite motor. Pri parkovaní na rovnej zemi alebo smerom do kopca zaradte páku na 1. prevodový stupeň a pri parkovaní smerom z kopca zaradte páku do polohy R (spiatka).

Používanie spojky

Pred zaradením rýchlosti stlačte spojkový pedál až na podlahu. Počas jazdy by mal byť spojkový pedál úplne uvoľnený. Počas jazdy nenechávajte nohu na spojkovom pedáli. Môže to spôsobiť zbytočné opotrebovanie spojkového systému. Nepoužívajte spojkový pedál prudko alebo opakovane.

Tipy pre jazdu pri normálnom odjazde alebo pri odjazde hore kopcom

- 1 Stlačte spojkový pedál a brzdový pedál, naštartujte motor a zaradte riadiacu páku na 1. prevodový stupeň (v prípade cúvania zaradte spiatku (R)).
- 2 Ak je spojkový pedál uvoľnený len jemne a brzdový pedál je stlačený (zošliapnutý), otáčky motora (ot./min.) sú vyššie. (Zvýšenie otáčok motora (ot./min.) závisí od sklonu cesty.)

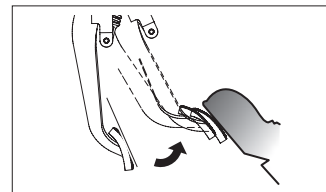

Jemne uvoľnite spojkový pedál

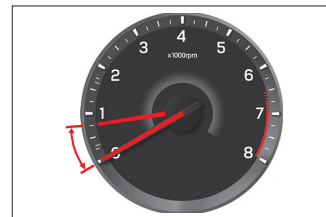

Zvýšenie otáčok motora (ot./min.)

- 3 Keď stlačíte rýchlостný pedál a uvoľníte brzdový pedál po skontrolovaní, že otáčky motora (ot./min.) stúpili, vozidlo sa hladko pohne dopredu.
- 4 Po odštartovaní vozidla úplne uvoľníte spojkový pedál.

Poznámka

- Vozidlá vybavené systémom ESP majú funkciu HSA (Asistent štartovania na kopci), ktorá po určitý čas udržiava brzdový tlak, aby sa po naštartovaní motora vozidlo nepošmyklo na prudkom kopci, aby mohli vozidlo bezpečnejšie pohnúť. Systém HSA sa automaticky deaktivuje približne po 3 sekundách, alebo keď sa vozidlo pohne pri stlačení rýchlостného pedála.
- Funkcia HSA nefunguje, keď naštartujete vozidlo zaparkované smerom do kopca so zaradenou spiatočkou (R), alebo keď naštartujete vozidlo zaparkované smerom z kopca so zaradenou rýchlост'ou.

! Upozornenie

- Pretože funkcia HSA brzdy je automaticky zrušená približne po 3 sekundách, musíte uvoľniť brzdový pedál a stlačiť (zošliapnuť) rýchlостný pedál, aby sa vozidlo nepohlo dole kopcom.

Parkovacia (ručná) brzda pri štartovaní na kopci

Ak použijete pri štartovaní na strmom kopci parkovaciu (ručnú) brzdou, vaše vozidlo sa pohne bezpečnejšie. Postupujte rovnakým spôsobom, aký je opísaný v bode 1 a 2, so zatiahnutou parkovacou (ručnou) brzdou a keď sa vozidlo pohne, parkovaciu (ručnú) brzdou uvoľníte.

! Upozornenie

- Keď chcete naštartovať motor vozidla s manuálnou prevodovkou (M/T), musíte úplne stlačiť (zošliapnuť) spojkový pedál.
- Predtým, než preradíte na spiatočku (R), musíte zastaviť vaše vozidlo a úplne stlačiť (zošliapnuť) spojkový pedál.
- Ak sa spojkový pedál často stláča (zošliapne) na polovicu, spojkové disky sa rýchlo opotrebojú. Spojku používajte len v prípade potreby.
- Keď nepreradíte rýchlостí, nedržte nohu na spojkovom pedáli.
- Keď preradíte z vyššieho na nižší prevodový stupeň, presvedčte sa, že ukazovateľ otáčok motora (ot./min.) nie je na v červenej zóne. Najmä keď preradíte z 5. na 4. prevodový stupeň, zaradenie riadiacej páky príliš doľava môže znamenať zaradenie na 2. prevodový stupeň. Toto spôsobí okamžité zvýšenie rýchlостí motora (ot./min.) a môže poškodiť motor a prevod.

- Keď je v chladnom počasí teplota oleja v prevodovke veľmi nízka, môžete pociťovať problémy pri preradovaní rýchlостí. Toto je normálny jav.
- Keď máte problém pri preradovaní na 1. prevodový stupeň alebo na spiatočku (R), dajte riadiacu páku do polohy neutrál (N) a uvoľníte spojkový pedál. Potom opäť stlačte (zošliapnite) pedál a zaradte požadovanú rýchlост'.
- Keď vozidlo ide, dávajte ruku na riadiacu páku len vtedy, keď chcete preradiť rýchlост'. Inak nemusí prevod fungovať a môžu sa poškodiť vnútorné prevodové komponenty.
- Z nižšieho prevodového stupňa nepreradíte na vyšší prevodový stupeň o dva stupne. Keď sú otáčky motora (ot./min.) vysoké, nepreradíte na nižší prevodový stupeň.
- Keď používate mód polovice spojky, nemusíte prudko stlačiť (zošliapnuť) rýchlостný pedál, pretože sila motora sa zvyšuje. Keď sa rýchlостný pedál trvale stláča (zošliapne) v móde polovice spojky, interné komponenty sa môžu opotrebovať alebo poškodiť. Časté používanie módu polovice spojky sa neodporúča.

Riadiaca páka pri automatickej prevodovke (A/T)*

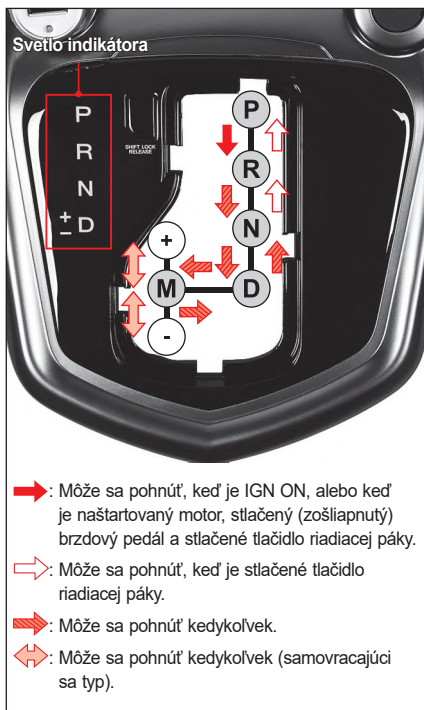

! Varovanie

- Keď pohybuje riadiacou pákou (preraďujete), vždy sa ubezpečte, že je zobrazený displej polohy prevodového stupňa na prístrojovom paneli a že je zobrazený a svieti ľavý indikátor riadiacej páky.

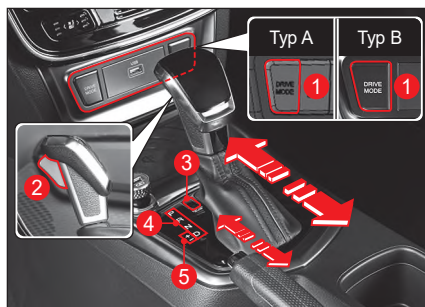

- 1 Spínač módu jazdy
- 2 Tlačidlo riadiacej páky
- 3 Tlačidlo uvoľnenia zamknutej polohy P (parkovanie) a N (neutrál)
- 4 Poloha riadiacej páky (PRND)
- 5 Manuálna riadiaca páka (+/-)

Tlačidlo uvoľnenia zamknutia polohy P (parkovanie), N (neutrál)

Keď je riadiaca páka zamknutá v polohe P (parkovanie) alebo N (neutrál), pohnite riadiacou pákou so stlačeným tlačidlom Odomknutie.

Vypnite motor a pohnite riadiacou pákou so stlačeným (zošliapnutým) brzdivým pedálom.

Poloha riadiacej páky

P: Parkovanie / R: Spiatka / N: Neutrál / D: Jazda

Pri preradovaní sa vždy ubezpečte, že svieti displej polohy prevodového stupňa na prístrojovom paneli a indikátor riadiacej páky (pri prevode).

Manuálna riadiaca páka

Prevod môžete preradiť stlačením alebo potiahnutím manuálnej riadiacej páky, keď preradíte riadiacu páku z polohy D (jazda) do polohy M (manuálna).

Otočný regulátor módu jazdy (A/T)

- Keď stlačíte spínač módu jazdy, mód (NORMAL, SPORT a WINTER) sa zmení podľa stavu cesty a situácie pri jazde.
- Krátko stlačte (NORMAL ↔ SPORT)
 - Dlhú stlačte (NORMAL ↔ WINTER)
- Krátko stlačte v móde WINTER (WINTER → NORMAL)

Zamknutie prevodu

Ak chce vodič preradiť riadiacu páku z polohy P (parkovanie) do polohy R (spiatočka), musia byť splnené všetky nasledovné podmienky, aby sa zabránilo nesprávnemu postupu vodiča a aby sa ochránil systém vozidla:

- Spínač zapaľovania a valec kľúča ON a naštartovaný motor
- Stlačený (zošliapnutý) brzdový pedál
- Stlačené tlačidlo riadiacej páky



Upozornenie

- Keď chcete preradiť riadiacu páku z polohy P (parkovanie) na inú polohu, ubezpečte sa, že spínač zapaľovania a valec kľúča sú zapnuté, že je stlačený (zošliapnutý) brzdový pedál a stlačené tlačidlo riadiacej páky.
- Ak sa pokúsite preradiť riadiacu páku veľkou silou v prípade, ak je zamknutá v polohe P (parkovanie), môže to poškodiť riadiacu páku.
- Ubezpečte sa, aby ste pri uvoľnení zamknutia prevodu dodržali príslušný postup.

Poznámka

- Keď stlačíte (zošliapnete) brzdový pedál a riadiaca páka je v polohe P (parkovanie), možno budete počuť zvuk. Toto je normálny zvuk pri zamknutí prevodu a uvoľnení zamknutia.

Postupy pri zamknutí prevodu



- 1 Stlačte (zošliapnite) a podržte brzdový pedál.



- 2 Otočte spínač zapaľovania do polohy ON, alebo naštartujte motor.



- 3 Pri stláčaní tlačidla riadiacej páky, zaraďte riadiacu páku do inej polohy.

4

Poloha P (parkovanie)



Túto polohu si zvolíte pri parkovaní vozidla, štartovaní alebo zahrievaní motora, alebo keď zastavíte vozidlo na dlhý čas.

! Varovanie

- Ubezpečte sa, aby ste preradili riadiacu páku z polohy P (parkovanie) do inej polohy so stlačeným (zošliapnutým) brzdovým pedálom a so spínačom ŠTART/STOP v polohe ON. Keď je riadiaca páka fixovaná v polohe P (parkovanie), nevyvíjate na ňu prílišnú silu. Môže to poškodiť páku a prevod.
- Nikdy nepreradiť riadiacu páku do polohy P (parkovanie) počas jazdy. Môže to spôsobiť mechanické poškodenie a nehodu. Riadiacu páku zaradíte do polohy P (parkovanie) až po úplnom zastavení vozidla.
- Nepoužívajte polohu P (parkovanie) namiesto parkovacej (ručnej) brzdy. Parkovaciú (ručnú) brzdú použite pri parkovaní alebo zastavení.

Poloha R (spiatka)



Túto polohu si zvolíte pre cúvanie vozidla.

Ubezpečte sa, že riadiacu páku preradíte z polohy P (parkovanie) do polohy N (neutrál) alebo R (spiatka) so stlačeným (zošliapnutým) brzdovým pedálom po úplnom zastavení vozidla.

Keď zaradíte riadiacu páku do polohy R (spiatka), aktivuje sa PAS.

! Varovanie

- Riadiacu páku nepreradiť do polohy R (spiatka), keď vozidlo ide dopredu. Môže to spôsobiť šok pre prevod a poškodiť ho.
- Ak je riadiaca páka zaradená v polohe R (spiatka), vozidlo sa bude hýbať pomaly dozadu, aj keď rýchlостný pedál nie je stlačený (zošliapnutý). Jazdite opatrne so stlačeným (zošliapnutým) brzdovým pedálom.

Poloha N (neutrál)



V tejto polohe sa neprenáša žiadna sila.

Pretože v polohe N (neutrál) sa neprenáša z motora na kolesá žiadna sila, vozidlo sa nepohybuje na rovnej ceste. Ak však zastavíte vozidlo s riadiacou pákou zaradenou v polohe N (neutrál), pre vašu bezpečnosť stlačte (zošliapnite) brzdový pedál.

! Varovanie

- Keď je riadiaca páka fixovaná v polohe N (neutrál), nevyvíjate na ňu prílišnú silu. Môže to poškodiť páku a prevod.
- Nepreradiť riadiacu páku z polohy D (jazda) do polohy N (neutrál) alebo z polohy N (neutrál) do polohy D (jazda) počas jazdy.
- Ak chcete zastaviť vozidlo s riadiacou pákou v polohe N (neutrál) na strmej ceste, stlačte (zošliapnite) brzdový pedál.
- Nikdy nepreradiť riadiacu páku v polohe N (neutrál) počas jazdy. Môže to poškodiť motorovú brzdú, ktorá nebude fungovať, čo môže spôsobiť nehodu.

Poloha D (jazda)



Túto polohu si zvolíte pre jazdu na bežnej ceste alebo na diaľnici.

Prevodový stupeň (1.-6.) sa preradí automaticky podľa rýchlosti vozidla a stupňa stlačenia (zošliapnutia) rýchlostného pedála.

! Varovanie

- Keď je riadiaca páka v polohe D (jazda), vozidlo sa hýbe pomaly dopredu, aj keď rýchlostný pedál nie je stlačený (zošliapnutý), takže jazdíte s vozidlom opatrne.
- Zarádte riadiacu páku do polohy D (jazda) po úplnom zastavení vozidla. Ak tak neurobíte, môže to poškodiť prevod.
- Riadiacu páku môžete preradiť z polohy N (neutrál) do polohy D (jazda) bez stlačenia (zošliapnutia) brzdového pedála. Pre vašu bezpečnosť však preradiť riadiacu páku so stlačeným (zošliapnutým) brzdovým pedálom.
- Keď preradíte riadiacu páku do polohy D (jazda), nejazdite ani nezrýchľujte vozidlo prudko. Konkrétne, ak chcete odísť s vozidlom po zastavení alebo parkovaní na strmej ceste, zarádte riadiacu páku do polohy D (jazda) so stlačeným (zošliapnutým) brzdovým pedálom, počkajte niekoľko sekúnd kým sa sila v prevodovke neprenesie a potom pomaly odíďte s vozidlom.
- Ak keď je riadiaca páka zaradená v polohe D (jazda), vozidlo sa môže na strmej ceste pohnúť smerom dolu, takže majte stlačený (zošliapnutý) brzdový pedál.

Poloha +/- (manuálna)



Keď preradíte riadiacu páku z polohy D (jazda) do polohy +/- (manuál), vodič môže meniť prevod (1.-6.) manuálne ako u manuálneho prevodu.

! Varovanie

- Dávajte pozor, aby ste počas jazdy náhodou nepreradili do polohy +/- (manuál). Pretože poloha prevodu sa týmto upraví, môže to viesť k nestabilite počas jazdy a skončiť nečakanou nehodou. Dávajte pozor najmä pri jazde v zime.

! Upozornenie

- Preradovanie smerom hore sa musí vykonávať opatrne podľa podmienok na ceste a podmienok jazdy. Dávajte pozor, aby sa ručička otáčok motora (ot./min.) na otáčkomere nedostala do červenej zóny.

Preradovanie



- Keď je riadiaca páka v polohe +/- (M - manuál), vodič môže preradiť riadiacu páku potiahnutím dopredu alebo dozadu.
- Riadiacu páku môžete preradiť posuvnými podložkami, ktoré sú umiestnené na ľavej a pravej strane volantu, pričom páka posuvnej podložky je v polohe +/- (M - manuál).
 - Ľavý (-): Preradovanie smerom dole
 - Pravý (+): Preradovanie smerom hore

Poznámka

- Keď preradíte riadiacu páku do polohy +/- (M - manuál) pri zastavovaní, môžete preradiť smerom dolu a môžete začať jazdu na 2. prevodovom stupni za zasneženej alebo mokrej ceste. (Funkcia módu WINTER).
- Niekedy nemožno riadiacu páku preradiť, keď použijete + (preradovanie smerom hore) podľa rýchlosti vozidla za účelom bezpečnej jazdy. Prevod nemožno preradiť vtedy, keď chcete zabrániť vysokým otáčkam motora (ot./min.), aj keď preradíte smerom dolu podľa rýchlosti vozidla.

Zobrazenie polohy riadiacej páky na prístrojovom paneli

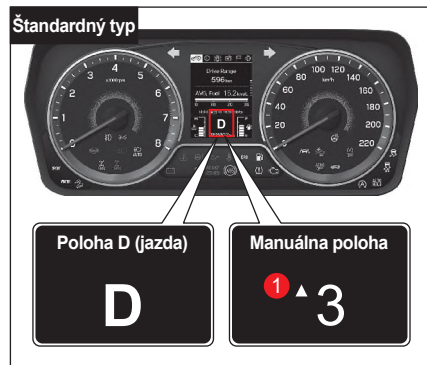
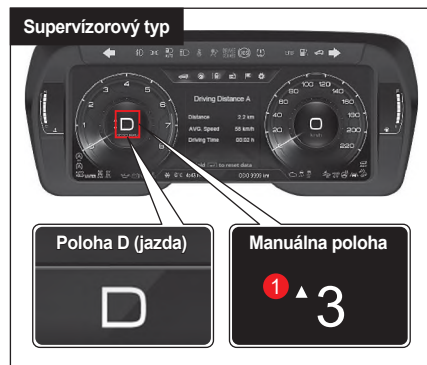

! Varovanie

- Keď ide vozidlo veľkou rýchlosťou, nepreraďujte prudko smerom dole (3., 2., 1.). Ak tak urobíte, vozidlo sa môže značne poškodiť. Vozidlo sa môže aj pošmyknúť, čo môže spôsobiť nehodu (najmä keď idete na kľzkej ceste).

! Upozornenie

- Páku manuálneho prevodu používajte len jednorazovo. Keď stlačíte a podržíte páku, prevod sa môže niekoľkokrát za sebou zmeniť.
- Dávajte pozor, pretože keď plne stlačíte rýchlostný pedál pri jazde na 1., 2., 3., 4., 5. alebo 6. prevodovom stupni, prevod sa môže preradiť vo vyššej polohe.
- Ak preradíte smerom dolu častým používaním riadiacej páky, prevod sa nemusí preradiť, aby chránil systém vozidla.
- Keď máte zaradený nízky rýchlostný stupeň, nepridávajte rýchlosť prudko. Môže to poškodiť automatický prevod.

Poznámka

- Keď je riadiaca páka v polohe +/- (M - manuál), rozsvieti sa indikátor prevodového stupňa.
- Ak sa indikátor prevodového stupňa (1) rozsvieti počas jazdy na 3. prevodovom stupni, znamená to, že pre najlepšiu jazdu je čas preradiť na 4. (cieľový) prevodový stupeň.

Použitie motorovej brzdy

Keď chcete použiť motorovú brzdú preradte smerom dolu o jeden prevodový stupeň použitím riadiacej páky v polohe M (manuál).

! Varovanie

- Nepoužívajte motorovú brzdú náhle. Môže to spôsobiť nestabilnú jazdu. Motorovú brzdú nepoužívajte náhle pri jazde na zasneženej alebo zamrzutej ceste.

! Upozornenie

- Páku manuálneho prevodu používajte len jednorazovo. Keď stlačíte a podržíte páku, prevod sa môže niekoľkokrát za sebou zmeniť.
- Keď použijete motorovú brzdú, prevod sa môže zaradiť inak v závislosti od jazdných podmienok vozidla, a vy môžete pocítiť silný náraz.

Keď nemožno riadiacu páku posunúť z polohy P (parkovanie) do inej polohy



Hoci ste použili riadiacu páku podľa postupu zaradenia, ale páka sa nepohne z polohy P (parkovanie) do inej polohy, pohnite ju manuálne nasledovne:

- 1 Vypnite motor a zatiahnite parkovaciu (ručnú) brzdú.
- 2 Stlačte (zošliapnite) brzdový pedál a stlačte tlačidlo uvoľnenia riadiacej páky prstom a posuňte ho do polohy N (neutrál). (Gombík tlačidla stláčajte pri zaradovaní riadiacej páky.)
- 3 V polohe N (neutrál) stlačte (zošliapnite) brzdový pedál a naštartujte motor.
- 4 Zaradte riadiacu páku do polohy D (jazda).
- 5 Uvoľnite parkovaciu (ručnú) brzdú, dajte nohu dole z brzdového pedála a odštartujte.

! Upozornenie

- Keď nemožno riadiacu páku posunúť z polohy P (parkovanie) do inej polohy, dajte si vozidlo skontrolovať a vykonať servis v autorizovanom servise SsangYong.

Jazda s vozidlom s automatickou prevodovkou

Zaradíte riadiacu páku do polohy P (parkovanie) a naštartujete motor so stlačeným (zošliapnutým) brzdovým pedálom.

1 Ubezpečte sa, že otáčky motora (ot./min.) sú v normálnom rozsahu a zaradíte riadiacu páku do polohy D (jazda) alebo R (spiatka) so stlačeným (zošliapnutým) brzdovým pedálom.

2 Uvoľnite parkovaciu (ručnú) brzdú, dajte nohu dole z brzdového pedála a pomaly odštartujte.



Varovanie

- Pri štartovaní motora nestláčajte rýchlostný pedál. Vozidlo sa môže náhle pohnúť a spôsobiť nehodu.
- Motor možno naštartovať aj po zaradení riadiacej páky do polohy N (neutrál). Pre vašu bezpečnosť však naštartujte motor po zaradení riadiacej páky do polohy P (parkovanie).
- Keď preradíte riadiacu páku z polohy P (parkovanie) do D (jazda) alebo R (spiatka), prudko neodchádzajte s vozidlom ani nepridávajte rýchlosť prudko.
- Najmä keď odchádzate s vozidlom po zastavení na prudkom kopci, preradíte riadiacu páku do polohy D (jazda) alebo R (spiatka) so stlačeným (zošliapnutým) brzdovým pedálom, počkajte niekoľko sekúnd, kým sa hnacia sila z motora preniesie na hnacie kolesá a až potom s vozidlom pomaly odchádzajte.

- Keď je vozidlo zaparkované na strmej ceste, treba dávať pozor, pretože vozidlo sa môže pohnúť smerom dole, aj keď je riadiaca páka v polohe D (jazda) alebo R (spiatka).
- Keď zaradíte riadiacu páku pri zastavenom vozidle, pre vašu bezpečnosť stlačte (zošliapnite) brzdový pedál.
- Keď preradíte riadiacu páku, nikdy nestláčajte rýchlostný pedál.
- Keď zastavíte na strmej ceste, určite použite parkovaciu (ručnú) brzdú a stlačte (zošliapnite) brzdový pedál.
- Na strmej ceste sa môže vozidlo pohnúť v opačnom smere než je smer jeho pohybu a dokonca môže nastať plazivý jav. Keď vozidlo zastavujete na strmej ceste smerom hore alebo dole, vždy stlačte (zošliapnite) brzdový pedál.
- Počas jazdy nepreradíte riadiacu páku do polohy N (neutrál). Môže to spôsobiť to, že nebude možné použiť motorovú brzdú, čo môže mať za následok nehodu. Ani zariadenia v prevode sa nebudú premazávať, čo poškodí prevodovku.

Poznámka

- Po zistení, že vozidlo sa pomaly pohybuje (plazivý jav), dajte nohu dole z brzdového pedála a pomaly chodte s vozidlom so stlačeným rýchlostným pedálom.
- Keď budete preradovať riadiacu páku silou aplikovanou na hnací systém vozidla v dôsledku svahu, napr. parkovanie alebo zastavenie na strmej ceste, môže to spôsobiť šok a hluk. Toto je mechanický jav, ktorý nastáva v polohe P (parkovanie) automatického prevodu a neznamená chybu v systéme.
- Aby ste udržali motor v optimálnom stave, jednotka kontroly motora sa naučí a uloží do pamäte charakteristiku vstrekovača podľa faktorov motora. Pri voľnobehu sa v krátkom časovom rozpätí môžu objaviť mierne vibrácie alebo zvuky. Toto je normálne fungovanie motorového systému. Nepovažujte to za chybu.

Čo je plazivý jav?

Plazivý jav je jav, kedy sa vozidlo pohybuje pomaly bez stlačeného (zošliapnutého) rýchlostného pedála, keď je riadiaca páka v polohe D (jazda) alebo R (spiatka) a motor je naštartovaný.

Vozidlo sa môže pohybovať, alebo vy môžete upraviť rýchlosť jednoducho len stláčaním (zošľapovaním) brzdového pedála v hustej premávke, alebo keď vozidlo ide pomaly na úzkej ceste.

Čo je automatický bod prevodového stupňa?

Automatický bod prevodového stupňa automatického prevodu sa môže meniť v závislosti od rôznych prvkov jazdy, vrátane podmienok na ceste (rovná cesta, cesta do kopca), polohy riadiacej páky, rýchlosti vozidla a úrovne stlačenia (zošliapnutia) rýchlostného pedála. Toto je normálna prevádzka na zabezpečenie hladkého a stabilného preradenia, ekonomiky jazdy a výkonu vozidla.

Použitie motorovej brzdy

Keď idete na dlhej ceste z kopca, používajte zároveň motorovú brzdu a nožnú brzdu. Keď podľa podmienok jazdy preradíte na nižší prevodový stupeň, bude fungovať motorová brzda.

Čo je motorová brzda?

Motorová brzda je brzdiaca sila, ktorá vznikne pri preradení na nižší prevodový stupeň, keď počas jazdy dáte nohu dolu z rýchlostného pedála. Preradenie na nižší prevodový stupeň pri jazde dolu z kopca spôsobí brzdiaci efekt bez častého použitia nožnej brzdy v dôsledku brzdiacej sily, ktorá vznikne v motore. Čím nižší bude prevodový stupeň, tým vyšší bude efekt motorovej brzdy.



Varovanie

- Na ceste dolu z kopca nepoužívajte často nožnú brzdu. Môže to spôsobiť utlmenie alebo jav uzamknutia pary v dôsledku prehriatia brzdového systému, čím klesne výkon brzdy.
- Motorová brzda nefunguje v prípade, keď je riadiaca páka v polohe N (neutrál).
- Motorovú brzdu nepoužite prudko. Môže to mať za následok prešmyknutie pneumatík a spôsobiť nehodu.

Použitie funkcie preradenia na nižšiu rýchlosť

Funkciu preradenia na nižšiu rýchlosť môžete použiť stlačením (zošliapnutím) rýchlostného pedála až na podlahu, keď potrebujete pri predbiehaní iného vozidla náhle zrýchliť.

Čo je funkcia preradenia na nižšiu rýchlosť?

Funkcia preradenia na nižšiu rýchlosť preradí prevod na nižší stupeň o jednu alebo dve polohy, keď je počas jazdy rýchlostný pedál stlačený (zošliapnutý) až na podlahu. Možno ju použiť vtedy, keď potrebujete náhle zvýšiť akceleračnú silu.



Varovanie

- Funkciu preradenia na nižšiu rýchlosť nepoužívajte na klzkej ceste ani na ceste s ostrými zákrutami. Prešmyknutie pneumatík môže spôsobiť nehodu.
- Časté využívanie funkcie preradenia na nižšiu rýchlosť môže mať negatívny vplyv na životnosť vozidla a ekonomickú spotrebu paliva.

Bezpečnostný mód automatickej prevodovky (A/T)

Keď je v automatickej prevodovke elektrická alebo mechanická chyba, automatická prevodovka prejde na bezpečnostný mód, aby zabránila poškodeniu prevodu, pričom bude udržiavať minimálny štatút jazdy.

Keď automatická prevodovka prejde na bezpečnostný mód, môže nastať niektorý z nasledovných symptómov:

- Pri pohybe riadiacej páky vznikne značný šok.
- Pri jazde vozidla vysokou rýchlosťou klesne jazdná sila.
- Keď je riadiaca páka zaradená v jazdnej polohe (D - jazda, R - spiatočka), rýchlosť vozidla sa nezvýši ani vtedy, keď stlačíte (zošliapnete) rýchlostný pedál (rýchlosť je fixovaná na strednú rýchlosť).



Upozornenie

- Ak sa v dôsledku elektrickej alebo mechanickej chyby v automatickej prevodovke objaví symptóm bezpečnostného módu, s vozidlom nejazdite a dajte si vozidlo skontrolovať a vykonať servis v autorizovanom servise SsangYong.

Resetovanie bezpečnostného módu, keď je riadiaca páka fixovaná v polohe

Resetovanie bezpečnostného módu

- 1 Zastavte vozidlo a zaradte riadiacu páku do polohy P (parkovanie).
- 2 Vypnite motor a počkajte 10 sekúnd alebo dlhšie.
- 3 Naštartujte motor.

Po resetovaní bezpečnostného módu môžete jazdiť s vozidlom normálne.

Keď sa po resetovaní bezpečnostného módu objaví jav fixovanej riadiacej páky

Po resetovaní bezpečnostného módu sa objaví symptóm fixovanej riadiacej páky.

- Riadiaca páka je fixovaná v polohe D (jazda) (2. prevodový stupeň dopredu).
- Riadiaca páka je fixovaná v polohe R (spiatočka) (2. prevodový stupeň dozadu).

V takomto prípade si dajte si vozidlo skontrolovať a vykonať servis v autorizovanom servise SsangYong.



Upozornenie

- Ak symptóm fixovanej riadiacej páky trvá aj po resetovaní bezpečnostného módu, s vozidlom nejazdite a dajte si vozidlo skontrolovať a vykonať servis v autorizovanom servise SsangYong.

Upozornenia pre používanie vozidla s automatickou prevodovkou (A/T)

Varovanie

- Nikdy nezaraďujte riadiacu páku do polohy P (parkovanie) alebo N (neutrál) počas jazdy. Môže to spôsobiť mechanické poškodenie a nehodu.
- Vozidlo možno naštartovať, keď je riadiaca páka v polohe P (parkovanie) alebo N (neutrál). Pre bezpečnosť štartujte motor s riadiacou pákou zaradenou v polohe P (parkovanie).
- Keď ide vozidlo vysokou rýchlosťou, nepreraďujte prudko na nižší prevodový stupeň. Môže to značne poškodiť vozidlo. Môže to spôsobiť aj nestabilnú jazdu a nehodu.

Upozornenie

- Keď sa vozidlo pohybuje dopredu, nezaraďujte riadiacu páku do polohy R (spiatka). Môže to spôsobiť šok v prevodovke a poškodiť ju.
- Keď idete na ceste smerom z kopca alebo do kopca, nezaraďujte riadiacu páku do polohy N (neutrál). Keď zaradíte riadiacu páku do polohy D (jazda) pre jazdu po zaradení do polohy N (neutrál), môže to poškodiť hnací systém v dôsledku šoku v prevodovke.
- Funkcie uzamknutia P (poloha P → poloha R) a uzamknutia R (poloha N → poloha R) umožňujú prácu s riadiacou pákou len vtedy, keď je stlačený (zošliapnutý) brzdový pedál pre bezpečnú jazdu.
- Keď odomknete riadiacu páku so stlačeným (zošliapnutým) brzdovým pedálom funkciou uzamknutia P (parkovanie) a uzamknutia R (spiatka), budete možno počuť normálny prevádzkový zvuk uzamknutia a odomknutia riadiacej páky.
- Keď náhle preradíte riadiacu páku pri funkcii uzamknutia R (spiatka) z polohy D (jazda) do polohy P (parkovanie), môže nastať dočasné zachytenie v polohe N (neutrál). Toto je normálny jav pre bezpečnosť a ochranu prevodovky. Ak je však možné, nepreraďujte náhle.

Čo je elektrický 4WD (Pohon na všetky kolesá)?

Elektrický 4WD (Pohon na všetky kolesá) obvykle funguje v móde 2WD.

Ak vozidlo určí, že je potrebný 4WD z dôvodu rozdielov medzi šmykom a zatáčaním predných a zadných kolies, v sklone cesty, atď., počítačová kontrolná jednotka automaticky prepne na 4WD.

Toto zariadenie zlepšuje stabilitu v priamom smere a výkon vozidla pri zatáčaní a zabezpečuje jazdu v nebezpečných situáciách, ako je napr. cesta za dažďa, zasnežená cesta, piesková cesta, atď., aby si vozidlo udržalo stabilnú jazdu v porovnaní s módom 2WD.

V niektorých prípadoch možno použiť mód 4WD LOW známy ako 4WD LOCK pre maximálnu jazdnú silu.

Čo je 4WD (Pohon na všetky kolesá)?

4WD znamená Four Wheel Drive (Pohon na všetky kolesá), ktorý poháňa všetky kolesá, čím sa znásobuje hnacia sila na nevydláždenej ceste, drsnej ceste, strmom vrchu, na pieskovej alebo zablatenej ceste, a tým sa zvyšuje výkon jazdy.

Preradenie na 4WD LOCK

Stlačenie spínača zmení mód na mód 4WD LOCK (na prístrojovom paneli sa rozsvieti indikátor 4WD LOCK) a po opätovnom stlačení sa mód vráti na mód 4WD AUTO.

Keď rýchlosť zadného kola presiahne 40 km/h v móde 4WD LOCK, mód 4WD LOCK sa zruší a systém sa vráti na mód 4WD AUTO. Indikátor 4WD LOCK však bude naďalej svietiť a systém sa vráti na mód 4WD LOCK, keď rýchlosť klesne pod 40 km/h.

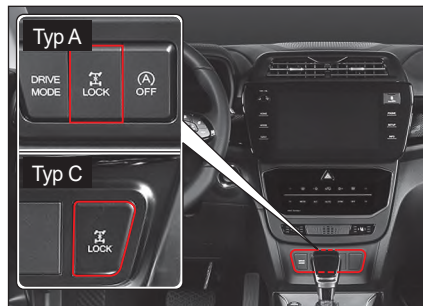

Módy a indikátory jazdy

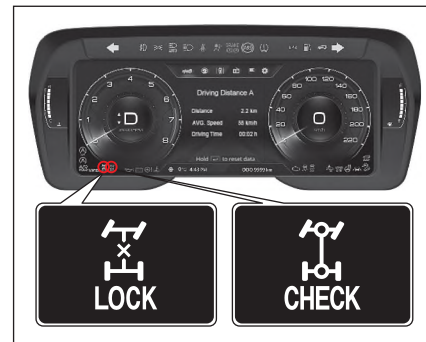

Indikátor 4WD LOCK (zelený)

Keď sa aktivuje mód 4WD LOCK stlačením spínača 4WD LOCK, rozsvieti sa príslušný indikátor.

Kontrolka 4WD LOCK (červená)

Táto kontrolka sa rozsvieti vtedy, keď je v systéme 4WD chyba. Keď sa táto kontrolka rozsvieti, dajte si vozidlo skontrolovať a vykonať servis u predajcu SsangYong alebo v autorizovanom servise SsangYong. Nadmerné využívanie systému 4WD môže spôsobiť blikanie kontrolky. Vtedy systém 4WD nefunguje normálne, ale jazda je možná. Po určitom čase kontrolka zhasne a systém 4WD sa vráti do normálnej funkcie.

Módy jazdy

4WD AUTO

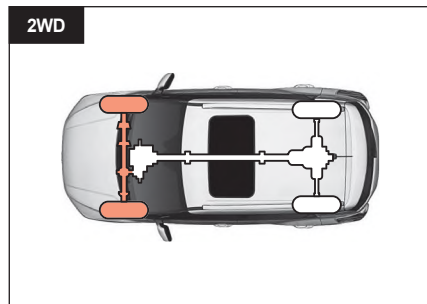

Normálny stav jazdy.

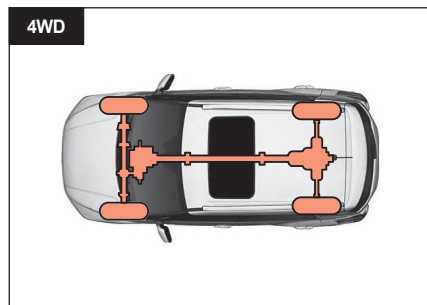

Keď systém určí, že je potrebná vyššia jazdná sila a stabilita jazdy, počítačová kontrolná jednotka automaticky prepne na 4WD.

4WD LOCK

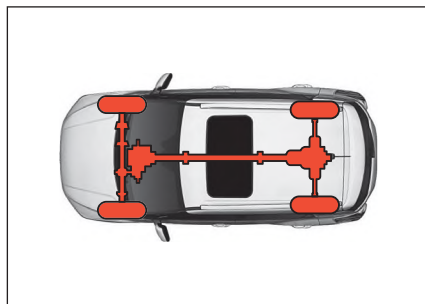

Používajte ho v situáciách, keď je potrebná maximálna jazdná sila, ako napr. na nevydláždenej ceste, drsnej ceste, na strmom kopci, na pieskovej alebo zablátenej ceste.

Upozornenia pre používanie systému 4WD



Upozornenie

- Motor naštartuje vždy predtým, než použijete spínač 4WD LOCK na prepnutie na mód 4WD LOCK.
- Mód 4WD AUTO používajte vždy, keď idete na verejnej ceste. Jazda na verejnej ceste v móde 4WD LOCK (najmä pri zatáčaní) môže poškodiť príslušné komponenty systému 4WD a môže spôsobiť hluk a vibráciu vozidla.
- Keď idete na verejnej ceste v móde 4WD LOCK (najmä pri zatáčaní nízkou rýchlosťou), môžete počuť slabý hluk a vibráciu vozidla. Toto je úplne normálne a zanikne pri deaktivácii módu 4WD LOCK.
- Okrem toho pri deaktivácii módu 4WD LOCK na svahu môže nastať menší šok. Toto je normálny jav, ktorý nastane vtedy, keď sa uvoľní jazdná sila, ktorá pôsobila zároveň na predné a zadné kolesá.
- Keď sa rozsvieti kontrolka 4WD CHECK (, 4WD nefunguje. Dajte si vozidlo okamžite skontrolovať a opraviť u predajcu SsangYong alebo v autorizovanom servise SsangYong.



Upozornenie

- U vozidiel s konštantným systémom 4WD nedajte si vozidlo odtiahnuť s pneumatikami na zemi. Aby ste zabránili poškodeniu pohonných častí, kolesá ťahaného vozidla musia byť položené na odťahovacom vozidle, alebo položte pod zadné kolesá prepravný podvozok.
 - ☞ Vid' „Keď potrebujete vaše vozidlo odtiahnuť“ (str. 5-28)
- V mód 4WD závisí výkon vozidla do veľkej miery od stavu pneumatík.
 - Pravidelne kontrolujte opotrebovanie pneumatík a tlak v pneumatikách.
 - Ak chcete zabrániť poškodeniu pohonného systému u vozidiel so systémom 4WD, mali by ste na všetky 4 kolesá použiť pneumatiky rovnakej veľkosti od jedného výrobcu. Keď vymieňate na kolesách pneumatiky, vymeňte ich naraz na všetkých štyroch kolesách.

System smart riadenia (M/T)

Keď stlačíte spínač smart riadenia, na prístrojovom paneli sa zobrazí mód riadenia.

Mód riadenia môžete prepínať medzi NORMAL a SPORT. Ak nepoužijete spínač smart riadenia do 4 sekúnd, obrazovka na prístrojovom paneli zhasne.

Mód smart riadenia sa vráti do predchádzajúceho nastavenia po vypnutí spínača zapalovania OFF a opätovnom zapnutí ON.



Upozornenie

- **System EPS (Elektronické riadenie) je inštalovaný v riadiacej páke. Tento systém obsahuje funkcie na kompenzáciu riadiacej sily, prepojením s ESP, čo je doplnkový systém bezpečnej jazdy, keď zahýbate alebo brzdíte na ceste s rozdielnym trením. Keď sú tieto funkcie zapnuté, budete cítiť rozdiel v riadení.**

Smart riadenie

System smart riadenia umožňuje upraviť silu riadenia podľa preferencie vodiča alebo podľa podmienok na ceste.

K dispozícii sú 2 úrovne módov riadenia (NORMAL a SPORT), z ktorých si môžete vybrať pomocou spínača smart riadenia.



Upozornenie

- **Pre bezpečnú jazdu meňte mód riadenia pred alebo po zastavení vozidla.**
- **Keď meníte mód riadenia pri šoférovaní s volantom, na obrazovke prístrojového panela sa objaví zvolený mód, ale riadiaca sila sa nemusí okamžite zmeniť. V takomto prípade sa mód automaticky zmení na zvolený mód až vtedy, keď nebudete točiť volantom.**
- **Funkcia smart riadenia nebude fungovať, keď je v systéme EPS chyba.**

Systém ISG (Idle Stop & Go)*

Systém ISG (Idle Stop & Go) vypne motor vtedy, keď vozidlo stojí a opätovne naštartuje motor pri ďalšej jazde, aby sa zlepšila spotreba paliva a znížili výfukové emisie.

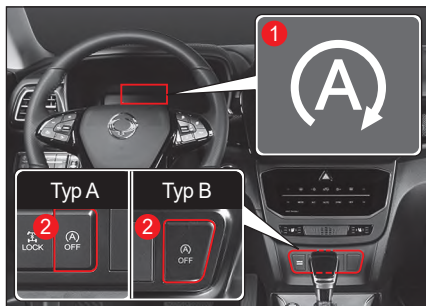

- 1 Indikátor ISG ON
- 2 Spínač ISG OFF

! Upozornenie

- Keď je motor naštartovaný systémom ISG, môžu sa rozsvietiť niektoré kontrolky. Toto je normálny jav v dôsledku momentálnej spotreby paliva.

Automatické vypnutie motora

Keď je systém ISG zapnutý a rýchlosť vozidla je 0 km/h (vozidlo stojí) so zošliapnutým (stlačeným) brzdovým pedálom, motor sa automaticky vypne a na prístrojovom paneli sa rozsvieti zelený indikátor ISG (1).

Vtedy sa zobrazí kumulatívny čas zastavenia motora (2).

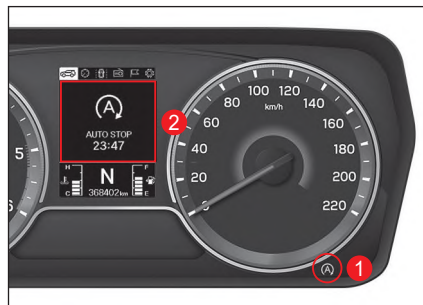

Poznámka

- Automatické zastavenie motora systémom ISG sa udržiava cca. 3 minúty a po 3 minútach motor opätovne automaticky naštartuje.

Automatické štartovanie motora

Keď sa motor automaticky vypne, uvoľnenie brzdového pedála automaticky reštartuje motor. Vtedy sa na prístrojovom paneli rozsvieti zelený indikátor ISG (1) a zobrazí sa správa o reštartovaní (2).



Poznámka

Motor sa automaticky naštartuje:

- Pri uvoľnení brzdového pedála (naštartuje potom, keď sa farba indikátora zmení zelená → biela).
- Pri preradení riadiacej páky do polohy R (spätočka) alebo +/- (pre M - manuál) so zošliapnutým (stlačeným) brzdovým pedálom.
- Pri stlačení rýchlostného pedála so zošliapnutým (stlačeným) brzdovým pedálom.

System ISG vypnutý

- 1 Keď stlačíte spínač ISG OFF (1) na vypnutie systému ISG, rozsvieti sa indikátor ISG OFF (2).
- 2 Opätovným stlačením spínača ISG OFF sa systém ISG vráti do normálneho stavu a indikátor ISG OFF na prístrojovom paneli zhasne.

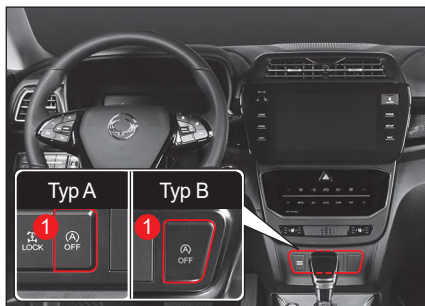
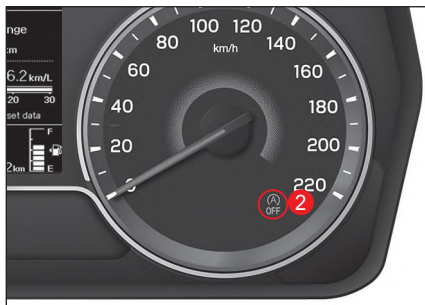

Podmienky pre aktiváciu systému ISG

- Je zapnutý bezpečnostný pás vodiča.
- Dvere vodiča sú zavreté.
- Kapota motora je zavretá.
- Úroveň stlačenia rýchlostného pedála je 10% alebo menej.
- Voľnobeh motora je pri otáčkach 1 350 (rpm) alebo menej.
- Teplota chladickej kvapaliny je od 15°C do 105°C.
- Príslušná úroveň negatívneho tlaku brzdy.
- Senzor batérie je aktívny a spĺňa podmienku ISG.
- Pri státi je uhol volantu 180° alebo menej.
- Žiaden určitý signál do vyhrievania a riadenia klimatizácie (A/C).
- Mierny svah cesty.
- Teplota batérie je od -5°C do 60°C.
- Teplota okolitého vzduchu je -6°C alebo viac.
- Vozidlo sa zastaví po pohybe najmenej 1 m.
- Vozidlo sa zastaví po dosiahnutí rýchlosti viac ako 9 km/h.
- V dieloch súvisiacich so systémom ISG nie je chyba.
- Zaradenie riadiacej páky do polohy D (jazda) alebo N (neutrál).

Vynútené podmienky reštartovania

- Stlačte spínač ISG OFF, čím sa vypne systém ISG.
- Teplota chladickej kvapaliny motora je vyššia ako 110°C.
- Vyhrievanie a riadenie klimatizácie (A/C) je zapnuté na maximálny stupeň.
- Je zapnutý odmrazovač.
- Batéria je slabo nabitá.
- Vozidlo ide rýchlosťou viac ako 2 km/h.
- Maximálny čas (3 min.) automatického vypnutia motora uplynul.
- Komponenty systému ISG a systému štartovania sú chybné.
- Bezpečnostný pás vodiča nie je zapnutý, alebo dvere vodiča sú otvorené.
- Uhol volantu je 180° alebo viac, alebo sa volant otočí o 180 stupňov alebo viac.

Senzor batérie (BSC)

Senzor batérie (BSC) je pripojený na zápornú koncovku batérie (-) a monitoruje údaje o batérii (napätie, prúd, teplotu a stav nabitia) a komunikuje s EMS, aby sa zapol systém ISG (Idle Stop & Go).

Keď pri oprave vozidla odpojíte konektor senzora batérie, alebo keď odstránite a opäť vložíte zápornú koncovku batérie (-), senzor batérie sa deaktivuje a systém ISG môže mať obmedzenú funkčnosť.

Keď je senzor batérie deaktivovaný, pred použitím systému ISG si prečítajte podmienky aktivácie.

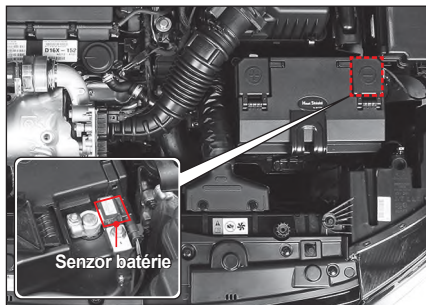

Podmienky pre aktiváciu senzora batérie (BSC)

Keď je elektrické zariadenie v stave, v ktorom bolo pri dodaní zo závodu, pripojené po reínštalovaní batérie pri vypnutom spínači zapalovania, ak vozidlo monitoruje napätie batérie po viac ako 3 hodiny a vyhodnotí ho ako stabilizované, senzor batérie sa aktivuje.



Upozornenie

- Ak systém ISG nefunguje ani po splnení podmienok aktivácie senzora batérie, dajte si systém skontrolovať a vykonať servis u predajcu SsangYong alebo v autorizovanom servise SsangYong.



Varovanie

- Pri výmene batérie vždy použite našu originál batériu so systémom ISG (AGM). Inak to môže spôsobiť vážne chyby v systéme, poškodenie batérie a výbuch v dôsledku preťaženia, atď.

Systém tempomatu je doplnkový pomocný systém, ktorý umožňuje vodičovi ísť s vozidlom rýchlosťou bez stlačenia (zošliapnutia) rýchlostného pedála v premávke, kde je zabezpečená väčšia vzdialenosť ako bezpečná legálna vzdialenosť.

Systém tempomatu nie je systém bezpečnej jazdy. S vozidlom jazdíte tak, aby ste vždy venovali pozornosť rýchlosti vozidla a okolitej situácii.

Systém tempomatu možno aktivovať vtedy, keď vozidlo ide rýchlosťou cca. 40 km/h alebo viac a menej ako 180 km/h.

Podmienky pre používanie tempomatu

Tempomat používajte len v nasledovných dopravných a cestných podmienkach.

- Tempomat používajte len v prípade, ak je premávka bezproblémová a neprehustená (ľahká).
- Používajte ho len na diaľnici alebo na rýchlostnej ceste, kde neočakávate žiadnu zmenu pri jazde vozidla, napr. semafory, vozidlá, chodci, alebo iné faktory.
- Nepoužívajte ho na normálnej ceste.



Varovanie

- Tempomat používajte len na diaľnici alebo na rýchlostnej ceste, kde je cesta v dobrom stave.
- Tempomat nepoužívajte v nasledovných cestných podmienkach, pretože jeho riadenie nebude možné a môže spôsobiť nehodu.
- Keď fúka silný vietor alebo bočný vietor.
 - V prípade dopravnej zápchy.
 - Na šmykľavej ceste, strmej ceste alebo ceste so serpentínami.

Spínač a indikátor tempomatu Spínač tempomatu

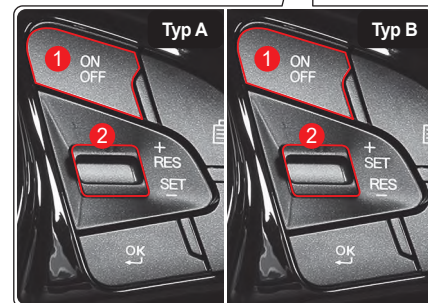

- 1 Spínač tempomatu ON/OFF
- 2 Tlačidlo nastavenia bezpečnej vzdialenosti
 - Opätovne aktivujte tempomat
 - Zvýšte rýchlosť
 - Aktivujte tempomat
 - Znížte rýchlosť

Displej pripravenosti/zapnutia tempomatu

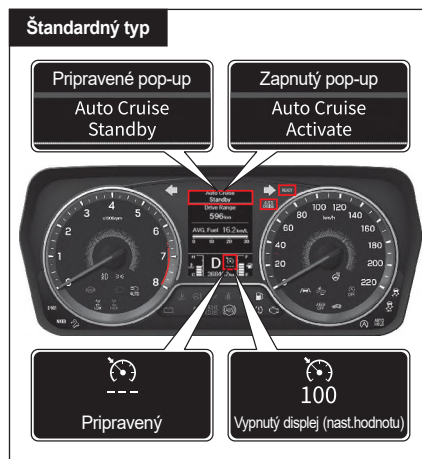

* Niektoré vozidlá majú zobrazený iný displej.

Tempomat READY

Keď stlačíte spínač tempomatu ON/OFF, na obrazovke LCD prístrojového panela sa zobrazí nasledovná správa a systém sa prepne na mód tempomat READY.

Zobrazí sa pop-up správa „Tempomat READY“.

- Zobrazí sa symbol a „- km/h“, ktorý znamená, že systém je pripravený zobraziť rýchlosť.

Tempomat ENABLED

Keď je tempomat v móde Ready a páčka tempomatu je znížená, na obrazovke LCD prístrojového panela sa zobrazí nasledovná správa a tempomat je vypnutý.

Zobrazí sa pop-up správa „Nastavte tempomat“.

- Zobrazí sa symbol a nastavená rýchlosť „100 km/h“.

Tempomat funguje vtedy, keď idete rýchlosťou asi od 40 km/h alebo viac.

Nastavenie rýchlosti tempomatu

- 1 Stlačte spínač tempomatu ON/OFF.
Prístrojový panel ukáže správu „Tempomat je pripravený“.
- 2 Upravte rýchlosť vozidla tak, aby bol rozsah rýchlosti nastavený tempomatom približne od 40 km/h do 180 km/h.
U vozidiel s manuálnou prevodovkou možno tempomat použiť len vtedy, keď je riadiaca páka zaradená v 3. prevodovom stupni alebo vyššie.
- 3 Nastavte želanú rýchlosť jazdy potiahnutím páčky tempomatu smerom hore alebo dole a nastavte ju v smere SET- (SET+).
Typ A: SET- (RES+)
Typ B: SET+
Teraz ide vozidlo nastavenou rýchlosťou bez stlačenia rýchlostného pedála.

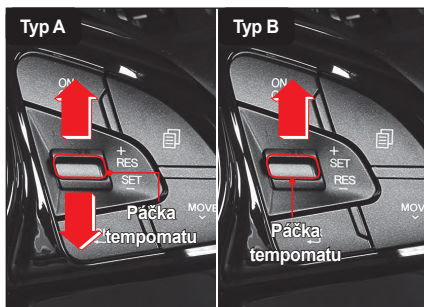

Varovanie

- Funkciu aktivujte alebo deaktivujte až potom, keď sa dobre oboznámite so systémom tempomatu. Rýchlosť tempomatu nastavujte počas jazdy. Keď ho budete používať neprimerane alebo bez toho, aby ste s ním dobre oboznámili, môže to viesť k nehode.
- Keď aktivujete systém tempomatu počas jazdy, nezaradujte riadiacu páku do polohy N (neutrál). Môže to poškodiť príslušný systém alebo spôsobiť nehodu.
- Keď idete s vozidlom fixnou rýchlosťou s aktivovaným tempomatom, jazdite bezpečne, aby ste vedeli vyriešiť akúkoľvek situáciu, ktorá môže nastať na ceste a jazdite s vozidlom tak, aby ste okamžite vedeli použiť brzdo­vý pedál a rýchlostný pedál.
- Vždy zachovávajte bezpečnú brzdo­vú vzdialenosť a ak je to potrebné, stlačte (zošliapnite) brzdo­vý pedál.
- Skutočná rýchlosť pri jazde do kopca alebo z kopca môže byť trochu odlišná od nastavenej rýchlosti. Ak je to možné, pri jazde do kopca alebo z kopca nepoužívajte tempomat.
Pre bezpečnú jazdu a ochranu systému vozidla používajte pri jazde na strmej ceste motorovú brzdú a nožnú brzdú.



Upozornenie

- Keď tempomat nepoužívate, stlačte spínač tempomatu ON/OFF, aby ste vypli indikátor tempomatu READY.

Poznámka

- Keď chcete resetovať rýchlosť tempomatu, opäť vykonajte krok č. 2 a č. 3 s aktivovaným tempomatom.
- Ak vymeníte pneumatiky na vašom vozidle za pneumatiky inej veľkosti, môže to spôsobiť chybu v nastavenej rýchlosti. V takomto prípade sa skontaktujte s vašim predajcom SsangYong alebo autorizovaným servisom SsangYong.
- Keď chcete získať podrobné informácie o každom vozidle, prečítajte si nasledovný obsah.

Akcelerácia rýchlosti tempomatu

Keď je systém tempomatu aktivovaný

Keď chcete zvýšiť nastavenú rýchlosť vozidla počas jazdy s aktivovaným tempomatom, stlačte páčku nastavenia rýchlosti tempomatu v smere RES+ (SET+), pričom rýchlostný pedál nie je stlačený.

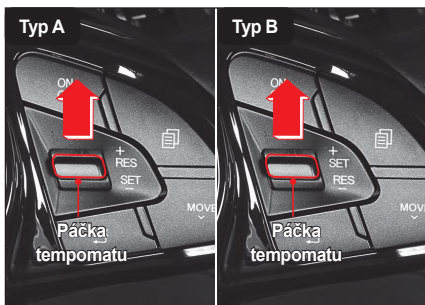

- Krátko potlačenie páčky tempomatu zvýši rýchlosť o 1 km/h.
- Keď budete tlačiť páčku tempomatu dlhšie, rýchlosť sa zvýši o 5 km/h. Keď bude páčka stále zdvihnutá, nastavená rýchlosť vozidla sa bude stále zvyšovať.

Keď systém tempomatu nie je aktivovaný

Nasledovné kroky opisujú, ako sa aktivuje systém tempomatu, keď nie je aktivovaný a ako sa zvyšuje nastavená rýchlosť vozidla.

- 1 Stlačte tlačidlo tempomatu ON/OFF. Prístrojový panel ukazuje správu „Tempomat je pripravený“ („Auto cruise is ready“).
- 2 Stlačte rýchlostný pedál, kým rýchlosť vozidla nie je cca. 40 km/h alebo vyššia, aby ste mohli tempomat aktivovať.
- 3 Keď sa dosiahne želaná rýchlosť, nastavte rýchlosť stlačením páčky tempomatu v smere SET- (SET+). Keď budete stále tlačiť páčku tempomatu v smere RES+ (SET+), nastavená rýchlosť vozidla sa zvýši o 5 km/h.
- 4 Po nastavení rýchlosti pomaly odtiahnite nohu z rýchlostného pedála.

Zvýšenie nastavenej rýchlosti vo fázach s aktivovaným tempomatom

Keď chcete pomaly nastavovať rýchlosť tempomatu vo fázach s aktivovaným tempomatom, vykonajte nasledovné kroky.

- Krátko potlačte páčku tempomatu v smere RES+ (SET+) (do 0,5 sekundy). Zakaždým, keď potlačíte páčku tempomatu smerom hore, nastavená rýchlosť vozidla sa zvýši o 1 km/h.
- Napr. keď chcete zvýšiť nastavenú rýchlosť vozidla asi o 10 km/h, krátko potlačte páčku tempomatu v smere RES+ (SET+) 10 krát.
- Potlačte páčku tempomatu v smere RES+ (SET+) a podržte ju na viac ako 0,8 sekundy. Kým bude páčka potlačená smerom hore, nastavená rýchlosť vozidla sa zvýši o 5 km/h každých 0,8 sekundy.

Spomalenie rýchlosti tempomatu

Keď je systém tempomatu aktivovaný

Keď chcete znížiť nastavenú rýchlosť vozidla s aktivovaným tempomatom, stlačte páčku nastavenia rýchlosti tempomatu smerom dole v smere SET- (RES-), pričom brzdový pedál nie je stlačený.

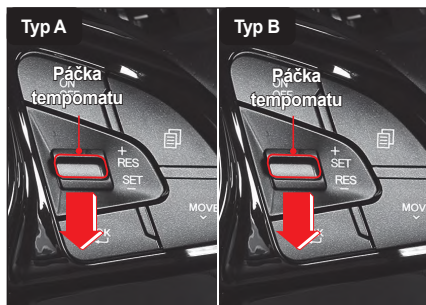

- Zakaždým, keď krátko potlačíte páčku tempomatu smerom dole, nastavená rýchlosť vozidla sa zníži o 1 km/h. v nastavená rýchlosť vozidla.
- Keď potlačíte páčku tempomatu smerom dole a podržíte ju, nastavená rýchlosť vozidla sa bude stále znižovať. Keď však rýchlosť vozidla klesne na 40 km/h alebo menej, funkcia tempomatu sa deaktivuje.

Zníženie nastavenej rýchlosti vo fázach s aktivovaným tempomatom

Keď chcete pomaly znižovať rýchlosť tempomatu vo fázach s aktivovaným tempomatom, vykonajte nasledovné kroky.

- Krátko potlačte páčku tempomatu smerom dole v smere SET- (RES-) (do 0,5 sekundy). Zakaždým, keď potlačíte páčku tempomatu smerom dole, nastavená rýchlosť vozidla sa zníži o cca. 1 km/h.
- Napr. keď chcete znížiť nastavenú rýchlosť vozidla asi o 10 km/h, krátko potlačte páčku tempomatu v smere SET- (RES-) 10 krát.
- Potlačte páčku tempomatu smerom dole v smere SET- (RES-) a podržte ju na viac ako 0,8 sekundy. Kým bude páčka potlačená smerom dole, nastavená rýchlosť vozidla sa zníži o 5 km/h každých 0,8 sekundy.

Deaktivácia tempomatu

Keď sa detekuje nasledovný signál deaktivácie počas aktivovaného tempomatu, systém tempomatu sa deaktivuje (tempomat je pripravený).

Podmienka deaktivácie

- Keď je stlačený (zošliapnutý) brzdový pedál.
- Keď sa raz stlačí spínač tempomatu ON/OFF (keď spínač stlačíte dvakrát, operáciu zrušíte).
- Keď sa počas jazdy riadiaca páka preradí do polohy N (neutrál).

Iné podmienky deaktivácie tempomatu podľa stavu vozidla

- Keď je aktivovaný systém Elektronikej stability vozidla (ESP).
- Keď sa rýchlosť vozidla zníži na cca. 40 km/h alebo menej.
- Keď je počas jazdy zatahnutá parkovacia (ručná) brzda.
- Je stlačený spojkový pedál na zaradenie rýchlosti (len pri manuálnej prevodovke (M/T)).
- Rýchlosť sa náhle zvýši alebo zníži (len GSL).
 - keď idete rýchlosťou viac ako 20 km/h, ako je nastavená rýchlosť,
 - keď idete rýchlosťou menej ako 20 km/h, ako je nastavená rýchlosť,
 - keď idete rýchlosťou 140 km/h alebo viac ako 4 minúty alebo dlhšie.
- Keď je spínač tempomatu chybný.
- Keď sa detekuje abnormálny signál z brzdového systému.
- Keď sú otáčky motora cca. 4400 (ot./min.) alebo vyššie.
- Keď je šok z cesty prudký.

Keď pre deaktiváciu tempomatu nie sú splnené normálne podmienky, alebo ak nastanú občasné chyby, vypnite motor, počkajte určitý čas a potom opäť naštartujte. Systém sa resetuje, takže budete môcť normálne aktivovať systém.

Opätovné zapnutie tempomatu

Keď je tempomat deaktivovaný v dôsledku signálu vypnutia tempomatu (tempomat pripravený), tempomat možno opätovne aktivovať.

Krátko potlačte páčku tempomatu v smere RES+ (RES-) pri rýchlosti vozidla asi 40 km/h alebo viac bez stlačenia (zošliapnutia) brzdového pedála alebo rýchlostného pedála.

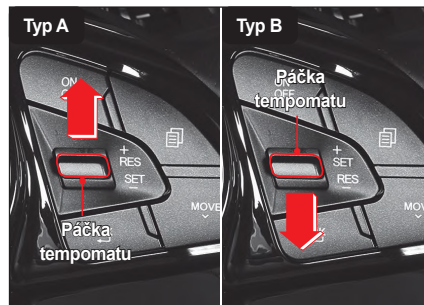

- Nastaví sa posledná nastavená rýchlosť, ktorá sa uložila do pamäte pred deaktivovaním tempomatu.
- Na prístrojovom paneli sa rozsvieti indikátor AUTO CRUISE.

Brzdový systém

Výstražná kontrolka a indikátor týkajúci sa brzd



Kontrolka ABS



Kontrolka brzdy



Kontrolka EBD



Kontrolka ESP



Indikátor ESP OFF



Indikátor HDC

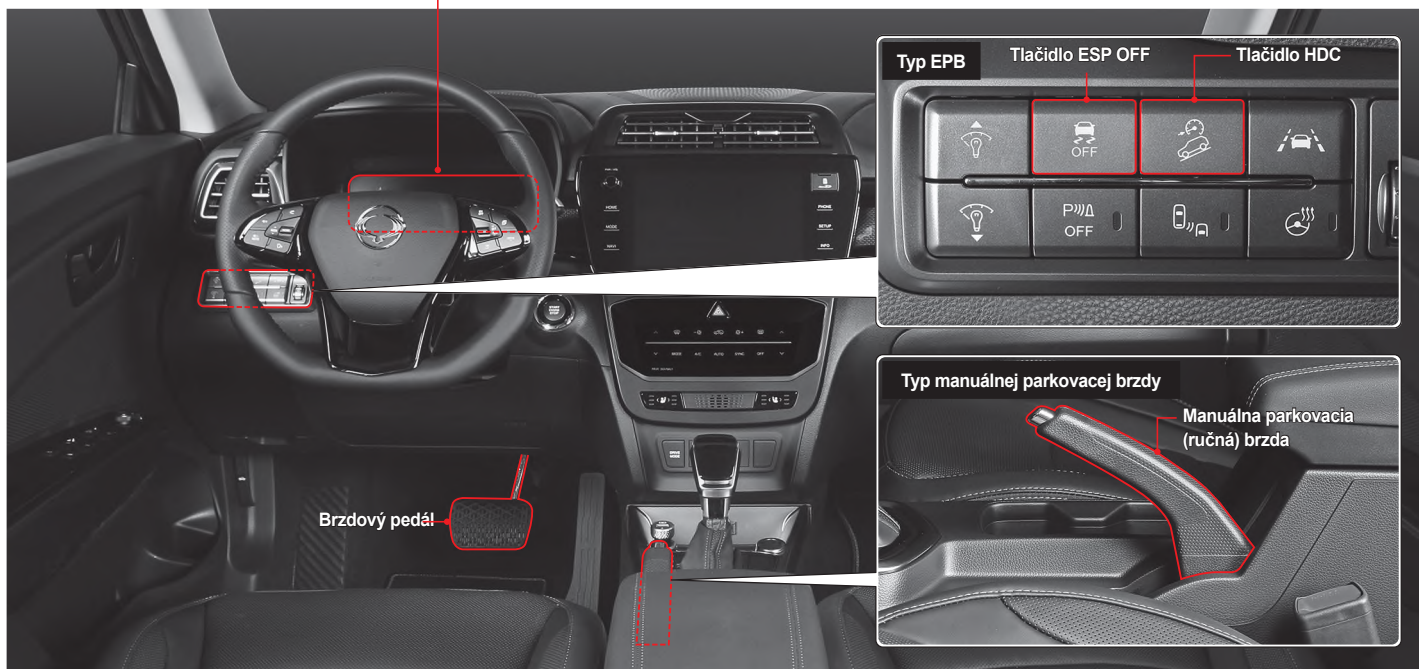

Nožná brzda

Stlačenie (zošliapnutie) brzdového pedála môže znížiť rýchlosť vozidla alebo vozidlo zastaviť.

Ak sa nožná brzda používa počas jazdy dole kopcom dlhší čas, môže vzniknúť ubúdanie alebo zamknutie pary v dôsledku prehriatia brzdového systému, čím sa zníži brzdná sila a môže prísť k nehode.

Pri dlhej ceste dole z kopca používajte spolu s nožnou brzdou aj motorovú brzdú.

Upozornenie

- **Na kizkej ceste, napr. na zľadovatenej alebo zasneženej ceste primerane znížte rýchlosť.**

Čo je ubúdanie?

Ubúdanie znamená zníženie brzdiacej sily v dôsledku zníženia trecej sily, čo je spôsobené zvýšením teploty na povrchu trenia brzdy, keď sa nožná brzda používa počas jazdy dole kopcom dlhší čas.

Čo je uzamknutie pary?

Uzamknutie pary znamená stav, keď sa brzda pri jazde z kopca používa príliš často a v brzdovej kvapaline v brzdovom valci alebo brzdových linkách vzniknú bubliny, v dôsledku čoho sa hydraulický brzdový tlak nemôže preniesť a brzda nebude fungovať napriek úplne stlačenému brzdovému pedálu.

Varovanie

Kontrola cudzích látok okolo pedála



- **Pred jazdou s vozidlom vyčistíte podlahu okolo brzdového pedála a rýchlostného pedála. Ak je pod pedálom prázdna plechovka alebo nejaký predmet, môže to zabrániť práci s pedálom a spôsobiť nehodu. Ubezpečte sa, že ste to pred jazdou skontrolovali.**

Kontrola a výmena brzdových platničiek/kotúčov

Kontrolujte brzdové platničky a kotúče každých 10.000 km a ak je to potrebné, vymeňte ich. Keď budete vymieňať brzdové platničky, vymeňte zároveň ľavé aj pravé brzdové platničky.

Frekvencia výmeny brzdových platničiek a kotúčov závisí od spôsobu jazdy vodiča.



Varovanie

- Keď stlačíte (zošliapnete) brzdový pedál a budete počuť škripavý zvuk, dajte si vozidlo skontrolovať a vykonať servis v autorizovanom servise SsangYong. Ak tak neurobíte, brzdy nemusia fungovať a môže prísť k vážnej nehode.

Keď brzda nefunguje

Keď počas jazdy nefunguje nožná brzda, znížte rýchlosť vozidla čo najviac použitím motorovej brzdy a bezpečne zastavte vozidlo pomalým zatiahnutím parkovacej (ručnej) brzdy.

ABS (protiblokovací systém)

Ak náhle zabrzdíte, alebo ak zabrzdíte na klzkej ceste, vozidlo sa bude naďalej pohybovať dopredu, ale kolesá budú uzamknuté a nebudú sa točiť. V takomto prípade nebude možné vozidlo riadiť, alebo sa môže vozidlo točiť, čo spôsobí nehodu.

V takomto prípade ABS riadi riadne uzamknutie kolies, aby sa udržala riadiaca sila a zlepšila riadiaca stabilita vozidla.

Za normálnych jazdných podmienok brzdný systém vozidla vybaveného funkciou ABS pracuje rovnakým spôsobom ako brzdný systém normálneho vozidla.



Varovanie

- Systém ABS zabraňuje situácii, kedy sú kolesá uzamknuté a vozidlo nemožno riadiť, keď sa použije brzda. Preto systém ABS nemá značný vplyv na brzdnu vzdialenosť.
- Keď zapojíte systém ABS a vytvorí sa brzdíaca sila, brzdna vzdialenosť môže byť dlhšia alebo kratšia ako brzdna vzdialenosť vozidla bez systému ABS podľa stavu povrchu vozovky.
- Keď prudko zabrzdíte, silno stlačte (zošliapnite) brzdový pedál, až kým sa vozidlo úplne nezastaví. Nikdy nedávajte nohu dole z pedála, ani nestláčajte (nezošľapujte) brzdový pedál opakovane.
- Dokonca ani vozidlo vybavené systémom ABS nemôže zabrániť riziku prevrátenia vozidla na bok. Udržiavajte bezpečnú vzdialenosť od vozidla vpredu a na klzkej ceste chodte s vozidlom nízkou rýchlosťou.

Upozornenie

- Vozidlo vybavené systémom ABS vykonáva samodiagnostickú funkciu, ktorá kontroluje, či po naštartovaní motora a jazde s vozidlom v systéme nie je chyba. V tomto procese sa hydraulický tlak prenáša silou do vnútorného hydraulického systému a motor pracuje podľa toho, takže na brzdovom pedáli môže vzniknúť hluk a vibrácie. Toto znamená, že ABS funguje normálne.
- Keď je systém ABS zapnutý, z brzdového pedála budete cítiť vibrácie a určitý hluk. Toto je normálny jav, ktorý nastane pri zapnutí systému ABS.

Kontrolka ABS



Táto kontrolka sa rozsvieti, keď je spínač ŠTART/STOP v polohe ON a zhasne, ak je systém normálny.

Varovanie

- Ak kontrolka ABS bude svietiť aj po naštartovaní motora, alebo sa rozsvieti počas jazdy, znamená to, že v systéme spojenom s ABS je chyba a systém ABS nefunguje, takže je aktivovaná len normálna brzdná funkcia. V takomto prípade si dajte si vozidlo okamžite skontrolovať a vykonať servis v autorizovanom servise SsangYong.

Elektronická distribúcia brzdovej sily (EBD)

Systém EBD efektívne prenáša brzdnú silu na predné kolesá a zadné kolesá, pretože elektronicky riadi brzdny tlak pri stlačení (zošliapnutí) brzdového pedála.

Systém EBD sa aktivuje vtedy, keď je rozdiel v rýchlosti najrýchlejšieho predného kolesa a najpomalšieho zadného kolesa cca. 1 km/h alebo viac a deaktivuje sa vtedy, keď sa zapne systém ABS.

Kontrolka EBD



Keď sa kontrolka ABS a kontrolka brzdy rozsvieti zároveň, znamená to, že v systéme EBD je chyba. (EBD nemá samostatnú kontrolku.)

Upozornenie

- Keď sa rozsvieti kontrolka EBD, dajte si vozidlo skontrolovať a vykonať servis v autorizovanom servise SsangYong.

Signál núdzového zastavenia (ESS)

Funkcia ESS informuje o nebezpečnej situácii za vami idúce vozidlo rýchlym blikaním svetla núdzového brzdzenia, keď prudko zabrzdíte, alebo keď sa počas jazdy zapne systém ABS.

Funkcia ESS sa zapne vtedy, keď je rýchlosť vozidla 50 km/h alebo viac a zapne sa v poradí „Vstup signálu ESS“ → „Zapnite svetlo núdzového brzdzenia“ → „Zapnite výstražné varovné svetlo“.

Poznámka

- Keď svieti výstražné varovné svetlo, funkcia ESS nie je aktivovaná.

Podmienky aktivácie a deaktivácie

	Svetlo núdzového brzdzenia
Podmienky aktivácie	<ul style="list-style-type: none">• Keď je rýchlosť vozidla 50 km/h alebo viac• Keď prudko zabrzdíte so znížením rýchlosti vozidla 6,5 m/s² alebo viac• Keď sa pri brzdení zapne systém ABS
Podmienky deaktivácie	<ul style="list-style-type: none">• Keď z vozidla nejde signál ESS• Keď sa aktivuje výstražné varovné svetlo• Keď sa vypne ABS

	Výstražné svetlá
Podmienky aktivácie	<ul style="list-style-type: none">• Keď je rýchlosť vozidla 50 km/h alebo menej v čase, keď sa vypne (zruší) indikátor výstražného varovného svetla• Keď výstražné varovné svetlo bliká 10 sekúnd
Podmienky deaktivácie	<ul style="list-style-type: none">• Keď sa aktivuje výstražné varovné svetlo• Keď po aktivovaní výstražného varovného svetla uplynulo 10 sekúnd• Keď sa rýchlosť vozidla zvýšila o 10 km/h alebo viac po aktivovaní výstražného varovného svetla

System elektronickej kontroly stability (ESP)*

System ESP je pomocny system pre bezpecnost jazdy, ktorý kontroluje brzdenie každého kolesa alebo výkon motora, aby upravil stabilitu vozidla, ktoré je nestabilné v určitých situáciách, napr. pri prudkom zahýbaní, čím pomôže vozidlu vyhnúť sa nebezpečnej situácii.

- Funkcia ESP sa aktivuje len vtedy, keď je vozidlo mimoriadne nestabilné, a neaktivuje sa v bežných jazdných podmienkach. Aktivácia je potvrdená vtedy, keď na prístrojovom paneli bliká indikátor ESP.

Indikátor/kontrolka ESP



- Indikátor bliká: Funkcia ESP je aktivovaná.
- Kontrolka svieti: V systéme ESP je chyba.



Upozornenie

- Keď indikátor ESP bliká, choďte pomaly bez pridávania rýchlosti.
- Keď sa rozsvieti kontrolka ESP, choďte k predajcovi SsangYong alebo do autorizovaného servisu SsangYong a dajte si vozidlo skontrolovať a vykonať servis.

Poznámka

- Výstražná kontrolka bliká cca. 10 sekúnd, aby umožnilo vozidlu hneď vzadu alebo na boku vopred sa pripraviť, keď náhle zabrzdíte vozidlo pri rýchlosti 50 km/h alebo viac, alebo ak je zapnutý systém ABS. (Signál núdzového zastavenia)

Indikátor ESP OFF



Keď deaktivujete ESP stlačením a podržaním spínača ESP OFF (na 3 sekundy alebo dlhšie), rozsvieti sa indikátor.



Upozornenie

- Ak indikátor ESP OFF aj naďalej svieti po deaktivácii funkcie ESP, choďte k predajcovi SsangYong alebo do autorizovaného servisu SsangYong a dajte si vozidlo skontrolovať a vykonať servis.

Poznámka

- Stlačenie a podržanie spínača ESP OFF na 3 sekundy zároveň zapne indikátor ESP OFF a indikátor AEBS OFF a funkcie ESP a AEBS sa deaktivujú.

Jav, ktorý nastane pri aktivácii ESP

Ak sa ESP aktivuje pri prudkom zahýbaní, ESP kontroluje každé koleso, takže cítite aplikáciu brzdzenia na príslušné koleso, pričom na brzdom pedáli môžu vzniknúť vibrácie a hluk v dôsledku zmeny hydraulického tlaku v systéme.

Keď stlačíte (zošliapnete) rýchlostný pedál, v dôsledku kontroly funkcie výkonu motora sa rýchlosť nemusí zvýšiť.

Kedy je potrebné deaktivovať funkciu ESP

Keď ľavé a pravé kolesá na klzkej, zasneženej alebo ľadovej ceste trvale prešmykujú, aktivuje sa funkcia ESP, ktorá kontroluje hnaciu silu motora. Preto sa otáčky motora (ot./min.) nemôžu zvýšiť ani vtedy, keď stlačíte (zošliapnete) rýchlostný pedál, takže nebude môcť riadiť vozidlo.

V takomto prípade deaktivujte funkciu ESP, aby ste obnovili hnaciu silu motora a aby ste mohli riadiť vozidlo.

- Ak chcete deaktivovať funkciu ESP, stlačte a podržte spínač ESP OFF (na 3 sekundy alebo dlhšie). Na prístrojovom paneli sa rozsvieti indikátor ESP OFF a funkcia ESP sa deaktivuje.
- Opätovné stlačenie spínača ESP OFF opäť aktivuje funkciu ESP.



Varovanie

- Keď je zapnutá funkcia ESP, nestláčajte spínač ESP OFF. Ak deaktivujete funkciu ESP stlačením spínača ESP OFF a zároveň prudko pridáte rýchlosť, alebo urobíte prudký obrat, vozidlo sa môže náhle pošmyknúť a spôsobiť veľmi nebezpečnú situáciu. Keď chcete deaktivovať funkciu ESP, stlačte spínač ESP OFF len vtedy, keď vozidlo ide na rovnej plochej ceste stálou rýchlosťou.

Poznámka

Vozidlo vybavené funkciou ESP má rôzne pomocné funkcie pre zlepšenie bezpečnosti jazdy vozidla. Typické funkcie sú nasledovné:

- BAS (Systém asistenta brzdy)

Funkcia BAS detekuje prudké brzdzenie a zvyšuje brzdný tlak pre vodiča, u ktorého sila nohy nie je schopná aplikovať prudké brzdzenie v situácii, keď je prudké brzdzenie potrebné.

- ARP (Aktívna ochrana pred prevrátením)

ARP je pomocná bezpečnostná funkcia, ktorá pomáha vozidlu udržať normálnu stabilitu ešte pred ESP, keď je vozidlo veľmi nestabilné.



Upozornenie

- ESP je len systém asistenta bezpečnosti jazdy vozidla a nevie kontrolovať vozidlo mimo svojich fyzických limitov. Nespoliehajte sa veľmi na tento systém a jazdite bezpečne.
- Aktivácia ESP (indikátor ESP bliká) znamená, že vozidlo je veľmi nestabilné. V takomto prípade znížte rýchlosť vozidla a jazdite bezpečne.
- Pri cúvaní vozidla sa ESP neaktivuje.

- Nechod'te s vozidlom okamžite po naštartovaní motora. Keď odídete s vozidlom do 2 sekúnd po naštartovaní motora, samodiagnostická funkcia ESP nefunguje a na začiatku jazdy sa aktivuje ESP, takže sa objavia symptómy ako napr. rozsvieti sa kontrolka ESP, zaznie varovný zvukový signál a na každom kolese vznikne brzdná sila.
- Keď sa aktivuje funkcia ARP, brzdenie motora a každého kolesa sa kontroluje efektívnejšie ako pri normálnom fungovaní ESP, takže rýchlosť vozidla môže náhle klesnúť, alebo na každom kolese vznikne brzdná sila, takže riadenie bude nestabilné.
- Keď je zapnutá funkcia ESP, na brzdovom pedáli a na iných zariadeniach môžu vzniknúť vibrácie v dôsledku zmeny hydraulického tlaku v zariadení.
- Vo vozidle vybavenom funkciou ESP môžu vzniknúť mierne vibrácie, pretože v systéme pracuje samodiagnostická funkcia, čo je normálny jav.

Riadenie jazdy z kopca (HDC)

HDC je systém, ktorý automaticky znižuje rýchlosť vozidla, aby umožnil vodičovi ísť nízkou rýchlosťou bez stlačenia (zošliapnutia) brzdového pedála, keď chce ísť vodič s vozidlom na strmej ceste nízkou rýchlosťou.

Variabilný typ HDC v tomto vozidle funguje flexibilne v rozsahu od 5 km/h do 30 km/h podľa okolia vozidla (podľa stavu fungovania brzdového pedála a rýchlostného pedála).

Varovanie

- Nepoužívajte funkciu HDC na normálnej ceste. Funkcia HDC je pre jazdu dole kopcom a jej použitie na normálnej ceste môže spôsobiť zrážku s vozidlom idúcim vzadu.

Aktivácia/deaktivácia funkcie HDC

- Stlačením spínača HDC sa rozsvieti zelený indikátor HDC na prístrojovom paneli a HDC je v stave pripravenosti.
- Opätovné stlačenie spínača HDC vypne indikátor HDC a deaktivuje funkciu HDC.



Indikátor/kontrolka HDC



- Rozsvieti sa zelený indikátor: HDC je v stave pripravenosti.
- Zelený indikátor bliká: HDC je zapnuté.
- Rozsvieti sa červená kontrolka: Systém HDC je prehriaty a chybný.

Upozornenie

- Keď sa rozsvieti červená kontrolka, funkcia HDC sa neaktivuje.
- Keď sa rozsvieti červený indikátor HDC, znamená to, že systém HDC je prehriaty alebo chybný. Keď bude červený indikátor HDC stále svietiť aj potom, keď príslušné zariadenia HDC riadne vychladlo, dajte si vaše vozidlo skontrolovať a vykonať servis v autorizovanom servise SsangYong.

Podmienky aktivácie HDC

- Keď sa aktivuje funkcia HDC (rozsvieti sa zelený indikátor HDC).
- Pri určitom sklone svahu alebo vyššom sklone a v určitom rozsahu rýchlosti (cca. 5 km/h ~ 50 km/h).
- Keď sa neaktivuje funkcia ESP (vrátane funkcie BAS).

Podmienky deaktivácie HDC

- Keď sa deaktivuje funkcia HDC (zelený indikátor HDC zhasne).
- Sklon svahu je menší ako podmienka aktivácie HDC.
- Keď je rýchlosť vozidla menej ako 5 km/h alebo viac ako 50 km/h.
- Keď je v systéme HDC chyba.
- Keď je systém HDC prehriaty.

Poznámka

- Keď sa aktivuje funkcia HDC, vodič môže zvýšiť alebo znížiť rýchlosť vozidla na želanú rýchlosť (cca. 5~30 km/h) stlačením (zošliapnutím) brzdového pedála alebo rýchlostného pedála. Ak je však rýchlosť vozidla menšia ako 2 km/h alebo vyššia ako 70 km/h, funkcia HDC sa deaktivuje.

Fungovanie HDC

Ak sú splnené podmienky pre aktiváciu HDC, HDC sa aktivuje a na prístrojovom paneli bliká zelený indikátor HDC. Ak je rýchlosť vozidla menšia ako 2 km/h alebo vyššia ako 70 km/h, alebo strmá ceste bude miernejšia a funkcia HDC je aktivovaná, HDC sa vypne.

Ak je funkcia HDC zapnutá, na brzdovom pedáli môžu vzniknúť silné zvuky a vibrácie, čo je pri fungovaní HDC normálne.

Upozornenie

- Funkcia HDC je určená pre jazdu na prudkom kopci smerom dole.
- Ak sa funkcia HDC používa veľmi často, brzdový systém alebo ESP nebudú fungovať normálne.
- Pri jazde na normálnej ceste nepoužívajte funkciu HDC. Ak idete po rovnej ceste a HDC je v stave pripravenosti, funkcia HDC sa môže aktivovať vtedy, keď prudko zahnete alebo prejdete cez spomaľovač rýchlosti.
- Pri aktivácii HDC môžu vzniknúť na brzdovom pedáli a v iných zariadeniach vibrácie a hluk v dôsledku zmeny hydraulického tlaku v zariadení. Toto je normálny jav v dôsledku aktivácie HDC.

Manuálna parkovacia (ručná) brzda

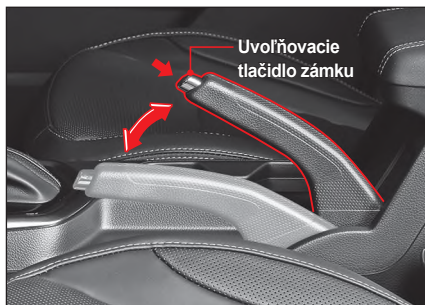

Fungovanie manuálnej parkovacej (ručnej) brzdy

- 1 Zaparkujte vaše vozidlo na rovnej a bezpečnej zemi.
- 2 Potiahnite manuálnu parkovacia (ručnú) brzdu. Na prístrojovom paneli sa rozsvieti kontrolka parkovacej (ručnej) brzdy, ktorá ukazuje, že parkovacia (ručná) brzda je zatiahnutá.

Uvoľnenie manuálnej parkovacej (ručnej) brzdy

- 1 Stlačte (zošliapnite) brzdový pedál.
- 2 Stlačte tlačidlo uvoľnenia zámky, pričom mierne potiahnete manuálnu parkovacia (ručnú) brzdu.

Kontrolka parkovacej (ručnej) brzdy na prístrojovom paneli zhasne, čo ukazuje, že parkovacia (ručná) brzda je uvoľnená.

Kontrolka brzdy



Kontrolka sa rozsvieti, keď:

- Parkovacia (ručná) brzda je normálne zatiahnutá.
- Hladina brzdovej kvapaliny je nízka.
- Keď idete so zatiahnutou parkovacou (ručnou) brzdou (rýchlosť vozidla bude nad 10 km/h alebo viac na 2 sekundy), bude blikať kontrolka a zaznie varovný zvukový signál. V takomto prípade okamžite zastavte vozidlo a uvoľnite parkovacia (ručnú) brzdu.

! Upozornenie

- Pred odjazdom si skontrolujte, či nesvieti kontrolka parkovacej (ručnej) brzdy alebo kontrolka nízkej hladiny kvapaliny.
- Pred naštartovaním vždy uvoľnite parkovacia (ručnú) brzdu. Jazda so zatiahnutou parkovacou (ručnou) brzdou môže poškodiť brzdový systém.

! Upozornenie

- Keď použijete na zastavenie vozidla parkovacia (ručnú) brzdou, pre vašu bezpečnosť zaraďte riadiacu páku do polohy P (parkovanie) alebo N (neutrál).
- Opakované používanie parkovacej (ručnej) brzdy dlhší čas môže spôsobiť natiahnutie kábla parkovacej (ručnej) brzdy, čím sa zhorší jej výkon. Preto by sa mal kábel parkovacej (ručnej) brzdy pravidelne kontrolovať a ak je to potrebné, treba ho upraviť.
- Ak po uvoľnení parkovacej (ručnej) brzdy kontrolka nezhasne, dajte si brzdový systém skontrolovať a vykonať servis u predajcu SsangYong alebo v autorizovanom servise SsangYong.
- Nesnažte sa nahradiť parkovacia (ručnú) brzdou zariadením riadiacej páky do polohy P (parkovanie). Pri parkovaní/zastavení vozidla vždy použite parkovacia (ručnú) brzdou.
- Keď zaparkujete vozidlo a riadiaca páka je v polohe N (neutrál), vypnite zapalovanie a zaraďte riadiacu páku do polohy N (neutrál), pričom stláčajte tlačidlo uvoľnenia zámky na riadiacej páke.
- Pri parkovaní/zastavení vozidla vždy zaraďte riadiacu páku do polohy P (parkovanie). Inak sa vozidlo môže pohnúť pri vonkajšom náraze alebo za určitých podmienok na ceste.



Upozornenie

- Pred jazdou skontrolujte, či na prístrojovom paneli svieti kontrolka parkovacej (ručnej) brzdy a kontrolka nízkej hladiny oleja.
- Pred jazdou vždy uvoľníte parkovaciu (ručnú) brzdou. Jazda so zatiahnutou parkovacou (ručnou) brzdou môže poškodiť brzdový systém.
- Keď použijete na zastavenie vozidla počas jazdy parkovaciu (ručnú) brzdou, pre vašu bezpečnosť zaradíte riadiacu páku do polohy P (parkovanie) alebo N (neutrál).
- Nepoužívajte polohu riadiacej páky P (parkovanie) namiesto parkovacej (ručnej) brzdy. Po zastavení alebo zaparkovaní vozidla pevne zatiahnite parkovaciu (ručnú) brzdou.
- Ak chcete zaradiť riadiacu páku do polohy N (neutrál) a zaparkovať vozidlo, vypnite motor s riadiacou pákou v polohe P (parkovanie), stlačte tlačidlo uvoľnenia zámky na riadiacej páke a zaradíte ju do polohy N (neutrál).
- Pri parkovaní/zastavení vozidla vždy zaradíte riadiacu páku do polohy P (parkovanie). Ak riadiaca páka nie je po zaparkovaní/zastavení v polohe P (parkovanie), vozidlo sa môže pohnúť pri vonkajšom náraze alebo za určitých podmienok na ceste.

Keď parkujete vozidlo na ceste do kopca

- Keď parkujete vozidlo na ceste do kopca, volant by mal byť otočený v smere od obrubníka.



Keď parkujete vozidlo na ceste z kopca

- Keď parkujete vozidlo na ceste z kopca, volant by mal byť otočený v smere k obrubníku.



Autonómny núdzový brzdný systém (AEBS)*

AEBS je pomocný systém, ktorý varuje vodiča pred rizikom zrážky, keď sa predpokladá zrážka s vozidlom alebo chodcom vpredu, cez senzor Modulu prednej kamery (FCM).

System informuje vodiča o riziku zrážky varovnou správou a varovným zvukovým signálom podľa stupňa rizika zrážky. Ak riziko zrážky stále trvá, tento systém kontroluje brzdiacu silu, aby sa vozidlo vyhlo zrážke, alebo zmierňuje šok pri zrážke, čím zlepšuje bezpečnosť vodiča a chodcov.

1. upozornenie na zrážku → 2. varovanie pred zrážkou → 3. núdzové brzdenie → zastavenie vozidla



! Varovanie

- AEBS je len pomocný systém, ktorý pomáha vodičovi zabezpečiť bezpečnosť v nebezpečnej situácii, ale nevie sa automaticky vyhnúť zrážke. Za bezpečnosť a riadenie vozidla zodpovedá vodič.

Poznámka

- AEBS je nastavené a Medium je nastavené pre citlivosť varovania pred zrážkou vpredu podľa nastavenia zo závodu.

Indikátor/kontrolka AEBS

Indikátor AEBS OFF



Keď sú systém AEBS a funkcia ESP deaktivované, na prístrojovom paneli sa rozsvieti indikátor AEBS OFF.

Poznámka

- Keď stlačíte a podržíte spínač ESP OFF na 3 sekundy, indikátor ESP OFF a indikátor AEBS OFF sa rozsvietia zároveň a systém AEBS a funkcia ESP sa deaktivujú.

Indikátor/kontrolka AEBS



Indikátor a kontrolka AEBS fungujú nasledovne podľa stavu AEBS.

- Blikajú: AEBS je zapnuté.
- Svetia: AEBS je chybné.

Na displeji prístrojového panela sa zobrazí varovná správa podľa stavu AEBS.

AEBS je zapnuté

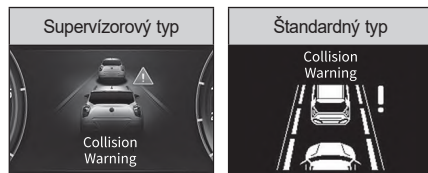

AEBS je chybné

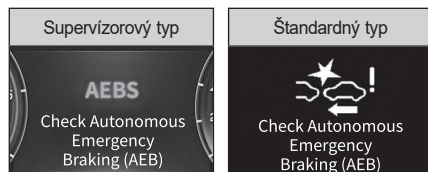

AEBS je aktivované

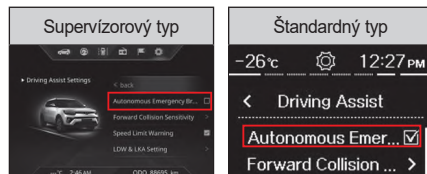

Keď označíte  (Užívateľské nastavenia) → **Asistent jazdy** → **AEBS** z prístrojového panela, funkcia sa aktivuje a na prístrojovom paneli zhasne indikátor AEBS OFF.

Ak odstránite označenie z **AEBS**, funkcia sa deaktivuje a rozsvieti sa indikátor AEBS OFF.

Upozornenie

- **Pre bezpečnosť** aktivujte alebo deaktivujte systém AEBS pred jazdou vozidla alebo po zastavení vozidla na bezpečnom mieste.
- Keď je deaktivovaná funkcia ESP, funkcia AEBS sa automaticky tiež deaktivuje, aj keď bola predtým aktivovaná. Funkciu AEBS možno aktivovať aj z menu Užívateľské nastavenia na prístrojovom paneli.

Nastavenie citlivosti varovania pred zrážkou vpredu









Nastavenie môžete zmeniť v  (Užívateľské nastavenia) → **Asistent jazdy** → **Citlivosť na zrážku vpredu** na prístrojovom paneli.

- Ak je nastavené **Rýchlo**, varovanie AEBS sa ukáže rýchlo.
- Ak je varovanie AEBS príliš rýchle, nastavte ho na **Stredne** alebo **Pomalý**.

Upozornenie

- **Aj keď je pre citlivosť** varovania AEBS nastavená na **Rýchlo**, môžete ho cítiť ako pomalé v prípade, ak vozidlo pred vami prudko zabrzdí.

Fungovanie AEBS

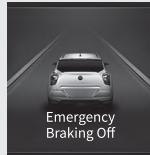
Klasifikácia	Upozornenie na zrážku (1. varovanie)	Upozornenie na zrážku (2. varovanie)	Núdzové brzdenie (3. varovanie)	Zastavenie vozidla
		Miera rizika zrážky → 		
Displej na prístrojovom paneli	 Collision Warning	 Collision Warning	 Collision Warning	 Emergency Braking Off
Varovný zvukový signál	Zaznie 7 pípnutí na 1 sekundu			-
Riadenie vozidla	-	-	Plán brzda pred zrážkou	Po zastavení vozidla udržiavajte brzdnú silu asi na 2 sekundy.

Varovanie

- AEBS je len pomocný systém, ktorý pomáha vodičovi zabezpečiť bezpečnosť v nebezpečnej situácii, ale nezaručuje bezpečnosť.
- AEBS nevie rozpoznať všetky urgentné a nebezpečné situácie.
- Pri aktivovanom AEBS sa nepokúšajte jazdiť nebezpečne.
- AEBS sa nevie automaticky vyhnúť zrážke. Za bezpečnosť a riadenie vozidla zodpovedá vodič.
- Vždy dodržiavajte bezpečnú brzdnú vzdialenosť a ak je to potrebné, znížte rýchlosť vozidla stlačením (zošliapnutím) brzdového pedála.
- AEBS sa aktivuje podľa vzdialenosti od vozidla alebo chodca vpredu, relatívnej rýchlosti a reakcie vodiča.
- AEBS detekuje situáciu pri jazde cez modul predného senzora (modul prednej kamery a predný radar). Ak predná kamera nepokrýva situáciu pri jazde, výkon systému sa môže zhoršiť.

Podmienky aktivácie

Keď sú po aktivovaní AEBS splnené nasledovné podmienky, systém funguje normálne.

- Keď je aktivované AEBS.
- Keď je aktivovaný systém Elektronickej kontroly stability vozidla, ESP.
- Keď modul prednej kamery (FCM) rozpozná vozidlo a chodca vpredu.
- Keď je rýchlosť vozidla od 8 km/h do 60 km/h.

Poznámka

- **AEBS je pripravené fungovať pri príprave na urgentnú (nebezpečnú) situáciu a keď vodič stlačí (zošliapne) brzdový pedál, tento pomocný systém hneď reaguje.**
- Keď je AEBS aktivovaný, doplní optimálnu brzdiacu silu, ktorá je potrebná na spomalenie vozidla.
- Po vyriešení urgentnej (nebezpečnej) situácie sa AEBS vypne.
- 1. varovanie sa aktivuje do rýchlosti vozidla 180 km/h.

Podmienky deaktivácie

Keď sú po aktivovaní AEBS splnené nasledovné podmienky, systém sa deaktivuje a AEBS sa vypne.

- Keď je deaktivované AEBS.
- Keď je deaktivovaný systém Elektronickej kontroly stability vozidla, ESP.
- Keď rýchlosť vozidla presiahne 60 km/h.
- Keď točíte volantom.
- Keď je riadiaca páka zaradená do polohy P (parkovanie) alebo R (spiatka).
- Keď je stlačený (zošliapnutý) rýchlostný pedál.

AEBS nevie detekovať vozidlo riadne:

- na ceste s ostrými zákrutami alebo na veľmi strmej ceste,
- keď sa vozidlo veľmi kýve,
- keď sú zadné svetlá vozidla vpredu asymetrické, alebo keď v noci nesvietia,
- keď je zadná strana vozidla vpredu asymetrická,
- keď sa vozidlo náhle zastaví,
- keď je pred vozidlom zviera, predmet alebo vozidlo, alebo keď vozidlo ide v opačnom smere,
- približujúce sa vozidlo alebo vozidlo, ktoré cúva,
- vozidlo pred vami má neobvyklý tvar,
- keď príde k rýchlej zmene osvetlenia (napr. vchod do tunela, atď.),
- keď tvar nie je vidno v dôsledku tieňa pod nadjazdom.

- V prípade slabej viditeľnosti v zlom počasí, ako napr. sneh, dážď a hmla.
- Keď sa na prednom skle vytvorila hmla, ktorá nie je úplne odstránená.
- Keď odraz od predmetu na palubnej doske zhoršuje rozpoznávaciu schopnosť modulu prednej kamery (FCM).
- Keď je pred vozidlom úzky objekt, ako napr. motocykel alebo bicykel.
- Vozidlo sa pohybuje alebo zastaví kolmo na smer jazdy v križovatke.



Upozornenie

- **Vždy je potrebná pozornosť vodiča, pretože AEBS nemusí reagovať normálne, alebo systém nemusí fungovať normálne, keď je ťažké detekovať vozidlo.**

Cesta so zákrutami



Na ceste so zákrutami nemožno detekovať vozidlo vpredu, ktoré ide v rovnakom pruhu a výkon AEBS je nižší, takže sa môže objaviť nepotrebné varovanie alebo brzdenie, alebo systém nebude fungovať.

Na ceste so zákrutami skontrolujte cestu pred vami a podmienky jazdy a priamo a ak je to potrebné, upravte rýchlosť vozidla stlačením (zošliapnutím) brzdového pedála.

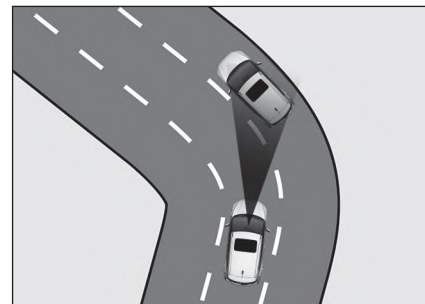

Systém môže detekovať vozidlo idúce v inom pruhu, čo ovplyvní rýchlosť. Na ceste so zákrutami skontrolujte cestu pred vami a podmienky jazdy a priamo a ak je to potrebné, upravte rýchlosť vozidla stlačením (zošliapnutím) brzdového pedála.

V takomto prípade môžete zabrániť nepotrebnému zníženiu rýchlosti stlačením (zošliapnutím) rýchlostného pedála.

Cesta na strmom kopci

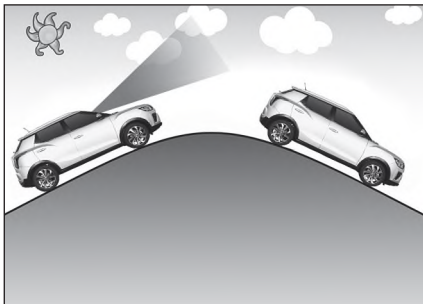

Na ceste do strmého kopca a zo strmého kopca nemožno detekovať vozidlo v rovnakom pruhu a výkon AEBS je nižší, takže sa môže objaviť nepotrebné varovanie alebo brzdenie, alebo systém nebude fungovať.

Môže prísť k situácií, keď sa náhle detekuje vozidlo vpredu a objaví sa varovanie alebo brzdenie.

Na ceste do strmého kopca a zo strmého kopca skontrolujte cestu pred vami a podmienky jazdy a priamo a ak je to potrebné, upravte rýchlosť vozidla stlačením (zošliapnutím) brzdového pedála.

Zmena pruhu

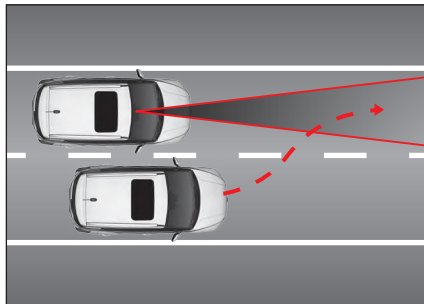

Keď vozidlo v susednom pruhu zmení smer do vášho pruhu, vozidlo bude detekované až vtedy, keď vojde do detekčného rozsahu modulu prednej kamery (FCM).

Vždy dávajte pozor, pretože vozidlo, ktoré náhle vstúpi do vášho pruhu, môže byť detekované neskoro.

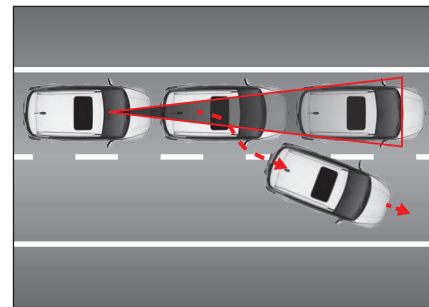

Dávajte pozor, pretože vozidlo, ktoré zastavilo pred vozidlom vpredu a vozidlo vpredu vyjde z pruhu, pričom rýchlosť vášho vozidla klesla v dôsledku fungovania AEBS, vozidlo, ktoré zastavilo vpredu, nie je detekované ako kontrolný cieľ, čo znamená riziko zrážky.

Rozpoznanie vozidla vpredu

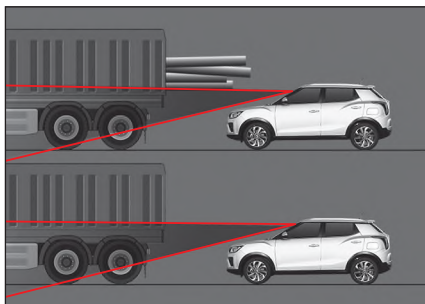

Dávajte pozor, pretože vysoké vozidlo alebo vozidlo s nákladom, ktorý vzadu prečnieva, môže spôsobiť nebezpečnú situáciu.

AEBS nevie detekovať chodca

- ktorý nestojí normálne,
- ktorého telo je skryté, alebo ktorý nejde vzpriamene,
- ktorý sa rýchlo pohybuje,
- ktorý náhle pretne váš smer,
- ktorý má oblečené šaty rovnakej farby ako pozadie,
- keď je intenzita okolitého osvetlenia príliš vysoká alebo príliš nízka,
- v noci, alebo keď je okolitá oblasť tmavá,
- keď sa tam nachádza konštrukcia podobná človeku,
- keď je chodec nízkeho vzrastu,
- ktorého správanie je nestabilné,
- keď nastane situácia, ktorá neumožní AEBS detekovať chodca z dôvodu okolia,
- keď je veľa ľudí pohromade,
- keď chodec tlačí nejaké objekty (vozík, bicykel, dvojkolesový vozík, kufor, detský kočík, atď.).

Varovanie

- AEBS sa neaktivuje vo všetkých situáciách. Preto netestujte AEBS tak, že sa zameriate na osobu alebo predmet. Môžete spôsobiť vážne zranenie alebo úmrtie.
- Po naštartovaní motora sa AEBS vždy automaticky aktivuje. Ak chcete deaktivovať túto funkciu, použite menu Užívateľské nastavenia na prístrojovom paneli.
- Ak je AEBS aktivované a vy náhle zabrzdíte, spolucestujúci vo vozidle sa môžu ocitnúť v nebezpečí. Preto vždy dávajte pozor.
- Keď sú na prednej kamere cudzie predmety, jej detekčná schopnosť je znížená a AEBS je dočasne deaktivované. Kameru udržiavajte vždy čistú.
- Ak sa predná kamera odchyľila od svojej normálnej polohy v dôsledku nárazu, systém nebude fungovať normálne ani vtedy, keď sa na prístrojovom paneli nerozsvietila kontrolka alebo varovná správa.
- V noci sa bude vozidlo a chodec detekovať horšie, pretože v porovnaní s denným svetlom je osvetlenie slabé.
- Ak sa v zime na prednom skle vytvorí námraza, predná kamera nemusí objekty detekovať normálne. Námrazu odstráňte.

- Ak tak neurobíte, môže to mať za následok nepotrebné varovanie a brzdenie a varovanie a brzdenie sa nemusí aplikovať v dôsledku obmedzenej detekcie senzora.
- Keď vozidlo vpredu náhle zabrzdí, nemusí sa vyvinúť riadna brzdiaca sila, čo spôsobí zrážku. Vždy dávajte pozor a buďte pripravený na nebezpečnú situáciu.
- Ak ťaháte iné vozidlo alebo prívos, vypnite AEBS. Brzdenie pri ťahaní môže znížiť bezpečnosť vozidla.
- Keď na kamión, vlak alebo loď, ktoré prevážajú vozidlá, naložíte vozidlo, deaktivujte AEBS. Počas nakladania sa systém môže aktivovať kontaktom s inými objektmi.



Upozornenie

- AEBS sa môže dočasne deaktivovať silnou elektromagnetickou vlnou.
- Na detekčnú oblasť modulu prednej kamery (FCM) nedávajte žiadnu farebnú fóliu. Môže to spôsobiť chybné fungovanie príslušného systému, alebo systém nebude fungovať vôbec.

Časť, kde je zakázané dávať farebnú fóliu (detekčná oblasť FCM)

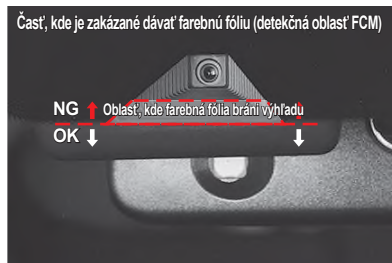

System varovania vzadu a na boku*

System varovania vzadu a na boku detekuje oblasť slepého bodu, ktorý vodič nevidí, použitím detekčného senzora, ktorý je umiestnený v oboch okrajoch zadného nárazníka.

- System varovania vzadu a na boku obsahuje nasledovné varovné systémy.
 - System Detekcie slepého bodu (BSD)
 - System Asistenta zmeny jazdného pruhu (LCA)
 - System Upozornenia na križenie dopravy vzadu (RCTA)
 - System intervencie upozornenia na križenie dopravy vzadu (RCTAI)
 - System funkcie asistenta exitu (EAF)

Zobrazenie aktivácie systému varovania vzadu a na boku



Keď kontrolka vonkajšieho spätného zrkadla blikne dvakrát a spínač ŠTART/STOP je v polohe ON, alebo keď motor je naštartovaný, znamená to, že systém varovania vzadu a na boku funguje normálne.

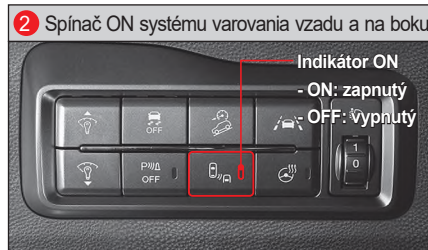

Keď vypnete motor a systém varovania vzadu a na boku je deaktivovaný a vy nastavíte spínač ŠTART/STOP do polohy ON, systém sa zapne bez toho, aby sa vrátil na predchádzajúci stav.

! Varovanie

- System varovania vzadu a na boku je pomocný systém, ktorý pomáha vodičovi bezpečne jazdiť s vozidlom. V žiadnom prípade sa na systém varovania vzadu a na boku nespoliehajte a pri jazde s vozidlom dávajte pozor na podmienky na ceste.

! Upozornenie

- Udržiavajte zadný nárazník vždy čistý. Senzor, ktorý detekuje zadnú stranu a obe bočné strany vozidla je inštalovaný v oboch okrajoch nárazníka. Ak je zadný nárazník znečistený cudzími látkami, senzory nemusia fungovať normálne.
- Keď je zadný nárazník vymenený, natretý farbou alebo opravený, výkon systému môže byť nižší.
- Detekčné senzory systému nemusia fungovať v závislosti od okolitého prostredia. Jazdite s vozidlom tak, aby ste priamo kontrolovali podmienky na ceste a zistili núdzovú situáciu.
- Ak tak neurobite, môže to spôsobiť chybu v systéme v dôsledku silnej elektromagnetickej vlny.

Aktivácia/deaktivácia výstražného zvukového signálu systému varovania vzadu a na boku

Varovný zvukový signál zaznie vtedy, keď používate systém s nastaveným (označeným) „RCTA“ v Užívateľských nastaveniach na prístrojovom paneli.

• Supervizorový typ

Označte **Nastavenie panela nástrojov** → **Zvuk** → **RCTA** → **Vypnúť RCTA** v  (Užívateľské nastavenia) na prístrojovom paneli.

• Štandardný typ

Označte **Zvuk** → **RCTA** → **Vypnúť RCTA** v  (Užívateľské nastavenia) na prístrojovom paneli.

Poznámka

- Spínač RCTA sa používa len pre BSD (Detekcia slepého bodu) / LCA (Asistent zmeny jazdného pruhu). Pre iné funkcie chodíte na „Nastavenie panela nástrojov“.
- Správa, ktorá oznamuje, že RCTA je zapnuté alebo vypnuté, sa zobrazí na vrchu displeja prístrojového panela. Okrem toho dvakrát zabliká kontrolka pre vonkajšie spätné zrkadlo.
- Ak nepoužívate systém varovania vzadu a na boku, systém deaktivujte.
- Keď chcete pripojiť prívies, ubezpečte sa, že systém je deaktivovaný, aby ste zabránili chybe v systéme.

Úroveň varovania systému varovania vzadu a na boku

Keď aktivovaný systém detekcie slepého bodu a asistenta zmeny jazdného pruhu detekuje slepý bod na zadnej, ľavej alebo pravej strane vozidla, alebo ak sa vozidlo približuje veľkou rýchlosťou a rýchlosť jazdy je cca. 30 km/h alebo viac, systém varovania vzadu a na boku sa aktivuje.

1. varovanie



Keď je detekované vozidlo na zadnej a bočnej strane vozidla, na vonkajšom spätnom zrkadle sa rozsvieti žlté svetlo indikátora.

Keď príslušné vozidlo opustí oblasť varovania po 1. varovaní, proces varovania sa po určitom čase zastaví podľa podmienok jazdy.

2. varovanie



Keď zapnete ukazovateľ zmeny smeru jazdy (smerovka) v rámci 1. varovania (na vonkajšom spätnom zrkadle sa rozsvieti žlté svetlo indikátora), objaví sa 2. varovanie nasledovne.

- Žltá kontrolka na vonkajšom spätnom zrkadle bliká.
- Vo vozidle zaznie varovný zvukový signál.

Keď vrátite ukazovateľ zmeny smeru (smerovka) do pôvodnej polohy (OFF) počas 2. varovania, proces druhého varovania sa zastaví.

Keď je v systéme varovania vzadu a na boku chyba

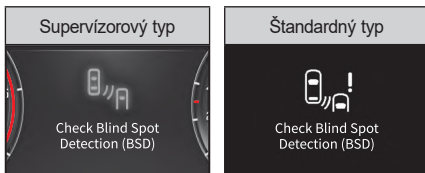

Keď je v systéme varovania vzadu a na boku chyba, na displeji prístrojového panela sa objaví varovná správa.



Upozornenie

- Keď sa zobrazí varovná správa o chybe RCTA, všetky príslušné funkcie RCTA sa vypnú.
- Ak varovná správa naďalej svieti, dajte si vozidlo skontrolovať a vykonať servis u predajcu SsangYong alebo v autorizovanom servise SsangYong.

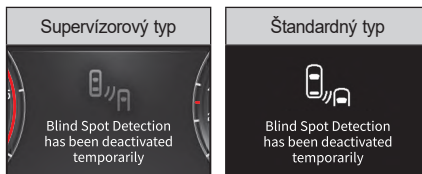

Ak senzor nevie normálne detekovať zadnú stranu a obe bočné strany vozidla aktivovaným systémom varovania vzadu a na boku, na prístrojovom paneli sa zobrazí správa.

- Keď je na vonkajšej a vnútornej strane zadného nárazníka cudzia látka.
- Keď sa za vozidlo pripojí prives.
- Keď idete v otvorenej oblasti, kde nie sú popri ceste pravidelné predmety (napr. púšť, lúka).
- V prípade hustého sneženia alebo hustého dažďa.

Systém detekcie slepého uhlu/bodu (BSD)

Systém BSD detekuje vozidlo, ktoré sa blíži k slepému uhlu/bodu na zadnej strane a na oboch bočných stranách vozidla a informuje o tom vodiča rozsvietením kontrolky na vonkajšom spätnom zrkadle.

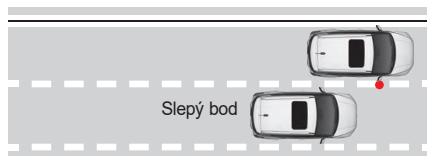

Podmienky aktivácie

Systém BSD sa aktivuje, keď sú splnené nasledovné podmienky.

- Keď je aktivovaný systém varovania vzaду a na boku.
- Keď je rýchlosť vozidla vyššia ako 30 km/h a nižšia ako 255 km/h.
- Keď sa v detekčnej oblasti slepého uhlu/bodu nachádza vozidlo.

Varovanie

- **Systém Detekcie slepého uhlu/bodu (BSD) vie vyslať varovanie len v obmedzenej oblasti a varovná funkcia nemusí fungovať u vozidla, ktoré sa blíži k zadnému slepému uhlu/bodu v závislosti od okolitej situácie a podmienok jazdy.**

Systém asistenta zmeny jazdného pruhu (LCA)

Systém LCA detekuje vozidlo, ktoré sa približuje vysokou rýchlosťou k zadnej strane alebo k obojbočným stranám vozidla a informuje o tom vodiča rozsvietením kontrolky na vonkajšom spätnom zrkadle a varovným zvukovým signálom.



Podmienky aktivácie

Systém LCA aktivuje, keď sú splnené nasledovné podmienky.

- Keď je aktivovaný systém varovania vzaду a na boku.
- Keď je rýchlosť vozidla vyššia ako 30 km/h a nižšia ako 255 km/h.
- Keď sa vozidlo približujúce sa vysokou rýchlosťou nachádza v detekčnej oblasti.
- Keď idete po bočnej ceste.

Varovanie

- **Tento systém predstavuje pomoc pre vodiča. Ak sa budete na tento systém spoliehať, môže to spôsobiť nehodu. Pri zmene jazdného pruhu vždy sledujte okolie v spätnom zrkadle.**

System upozornenia na vozidlo približujúce sa odzadu (RCTA)

System RCTA zobrazí varovnú správu na displeji prístrojového panela keď vozidlo približujúce sa zo zadnej, ľavej alebo pravej strany vozidla zaradí spiatočku (R) a varuje vodiča varovným zvukovým signálom a rozsvietenou kontrolkou na vonkajšom spätnom zrkadle.

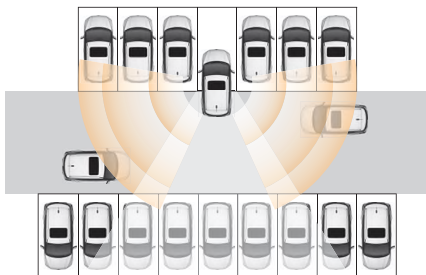

Aktivácia/deaktivácia výstražného zvukového signálu RCTA

Keď nastavíte (označíte) „Upozornenie na kríženie dopravy vzadu“ v Užívateľských nastaveniach na prístrojovom paneli a keď sú splnené operačné podmienky, systém sa aktivuje.

- **Supervízorový typ / Štandardný typ**

Chodte na **Nastavenie asistenta jazdy** →

Upozornenie na kríženie dopravy vzadu

v  (Užívateľské nastavenia) na prístrojovom paneli a označte príslušnú kolónku.

Poznámka

- **System „Upozornenie na kríženie dopravy vzadu“ a systém „Intervencia upozornenia na kríženie dopravy vzadu“ nemôžete nastaviť separátne.**

Zapnutie/vypnutie výstražného zvukového signálu upozornenia na vozidlo približujúce sa odzadu

Varovný zvukový signál zaznie v prípade, keď používate systém s nastaveným (označeným) „RCTA“ v  (Užívateľské nastavenia) na prístrojovom paneli.

- **Supervízorový typ**

Chodte na **Nastavenie prístrojového panela**

→ **Zvuk** → **Zvuk systému slepého bodu**

→ **Vypnite zvuk RCTA** v  (Užívateľské nastavenia) na prístrojovom paneli a označte príslušnú kolónku.

- **Štandardný typ**

Chodte na **Zvuk** → **Zvuk systému slepého bodu**

→ **Vypnite zvuk RCTA**

v  (Užívateľské nastavenia) na prístrojovom paneli a označte príslušnú kolónku.

Podmienky aktivácie

- Keď je riadiaca páka zaradená do polohy R (spiatočka).
- Keď je rýchlosť vozidla menej ako 10 km/h.
- Ak v rámci rozsahu RCTA existuje vozidlo a keď je rýchlosť približujúceho sa vozidla 24 km/h alebo menej.

Ak je detekované približujúce sa vozidlo na displeji prístrojového panela sa objaví správa o približovaní sa z príslušnej strany.

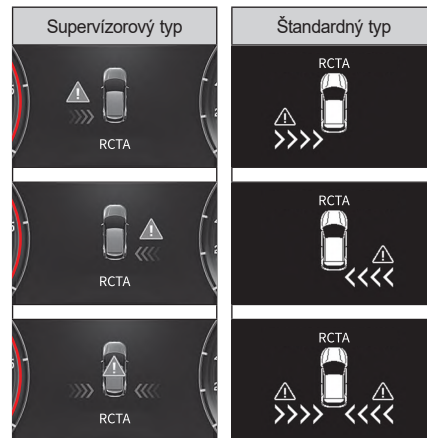

System intervencie upozornenia na priečnu premávku za vozidlom (RCTAi)

System intervencie upozornenia na križenie dopravy vzadu je pomocné zariadenie, ktoré vyšle varovnú správu a varovný zvukový signál, ktorým informuje vodiča o riziku zrážky v prípade vozidla, ktoré sa pri cúvaní približuje z boku a pomáha vyhnúť sa zrážke alebo zmierniť škodu aplikovaním asistenta brzdy.

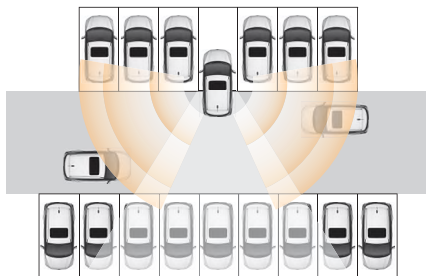

Poznámka

- **System „Upozornenie na križenie dopravy vzadu“ a system „Intervencia upozornenia na križenie dopravy vzadu“ nemôžete nastaviť separátne.**
- **Tento system nemusí fungovať v závislosti od fungovania systému ESP.**
- **Keď svieti kontrolka ESP.**
 - **Keď je zapnutý system ESP.**

Podmienky fungovania

- Zaradíte páku do polohy R (spiačička).
- Rýchlosť vozidla je 8 km/h alebo menej.
- Vozidlo približujúce sa v rámci rozsahu RCTA nízkou rýchlosťou.

Ak sa detekuje riziko zrážky v dôsledku približujúceho sa vozidla, keď je system RCTA zapnutý, aplikuje sa núdzové brzdenie (asistent brzdy).

- Po vypnutí asistenta brzdy bude tento asistent fungovať až po cca. 10 sekundách.

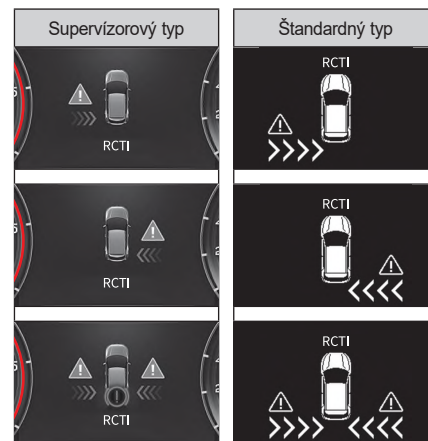

Prípady, kedy systém RCTA nefunguje

RCTA nemusí fungovať v nasledovných prípadoch.

- Keď je cieľové vozidlo mimo detekčnej oblasti RCTA.
- Keď je cieľové vozidlo hneď vzadu.
- Keď sa cieľové vozidlo pohybuje rovnakým smerom.
- Keď je rýchlosť cieľového vozidla vysoká.
- Keď sa rýchlosť cieľového vozidla náhle znižuje.
- Keď je detekčný senzor zakrytý prekážkou.

Prípady, kedy je systém RCTA chybný

Systém môže byť chybný v nasledovných prípadoch, takže je potrebná pozornosť vodiča.

- Keď sú na zadnom nárazníku cudzie látky (dážď, sneh, prach, nálepka, atď.).
- Keď je za vozidlom inštalované nejaké zariadenie, napr. prives.
- Keď je zadný nárazník poškodený, alebo keď je karoséria vozidla pokrivená.
- V prudkej zákrute, pri vchode do mýtnej stanice a v oblasti východu/exitu.
- V prípade nevyrovnaného tlaku v pneumatikách a v prípade nadmerného nákladu.

- V zlom počasí (husté sneženie, hustý dážď).
- Keď sa na ceste alebo v stavebnej oblasti nachádza pevný objekt (stredné zábradlie, bočné zábradlie, hlukové bariéry).
- Keď v tesnom rozsahu ide veľké vozidlo alebo malý motocykel (bicykel).
- Keď vaše vozidlo predbieha ťažkotonážny kamión.
- Keď vaše vozidlo a oproti idúce vozidlo zvyšujú rýchlosť zároveň.
- Keď je rýchlosť vozidla vzadu veľmi vysoká (predbieha).
- Keď meníte jazdný pruh.
- Na strmej ceste do kopca, z kopca, alebo na ceste, kde je výška pruhov rozdielna.
- Keď oproti idúce vozidlo ide veľmi blízko zadnej strany vozidla.
- Keď vozidlo idúce veľmi blízko vzadu predbieha.
- Keď je oblasť blízko senzora prekrytá vozidlom, stĺpom alebo stenou na parkovisku.
- Vozidlo, ktoré sa pri cúvaní vozidla pohybuje rovnakým smerom.
- Malý pohybujúci sa objekt, ako napr. osoba, nákupný vozík alebo detský kočík.
- Keď sú parkovacie podmienky komplikované (diagonálne parkovanie, blízko nájazdu, prekážky, atď.).
- V prípade vozidla s veľmi nízkou karosériou.

- V prípade úzkej cesty, ktorá je husto pokrytá stromami alebo trávou.
- Keď je cesta veľmi široká.
- Keď je povrch cesty mokrý.
- Keď sa detekčná oblasť senzora zmení v dôsledku zrážky vzadu.

Varovanie

- **Systém Upozornenia na križenie dopravy vzadu (RCTA) nevyšle varovanie v prípade predmetu, ktorý je blízko vozidla a varovná funkcia sa nemusí aktivovať v prípade vozidla, ktorá sa zozadu približuje veľmi rýchlo.**
- **RCTA a RCTAi sú pomocné zariadenia pre vodiča, nie bezpečnostné zariadenia. Ak sa budete na tieto systémy spoliehať, môže to spôsobiť zrážku. Za bezpečnú jazdu vozidla používaním brzdového pedála zodpovedá vodič. Systém nemusí fungovať, alebo sa môže nepredpokladane zapnúť v závislosti od funkcií varovania a kontroly. Počas jazdy vždy sledujte okolie.**

Funkcia asistenta vystúpenia z vozidla (Exit Assist Function - EAF)

Funkcia asistenta vystúpenia z vozidla je pomocné zariadenie, ktoré varuje vodiča a spolucestujúcich pred rizikom zrážky zobrazením varovnej správy na prístrojovom paneli a varovným zvukovým signálom, že zozadu sa približuje vozidlo, keď vodič alebo spolucestujúci vystupujú z vozidla.

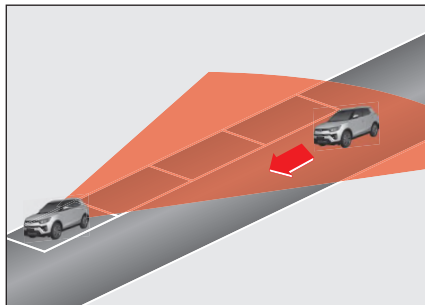

! Upozornenie

- Funkcia asistenta vystúpenia z vozidla funguje asi 10 minút po vypnutí spínača zapalovania. Po 10 minútach sa funkcia asistenta vystúpenia z vozidla vypne, aby sa nevybila batéria.
- Keď zamknete dvere Smart kľúčom alebo REKES kľúčom, funkcia asistenta vystúpenia z vozidla nebude fungovať okamžite.

Zapnutie/vypnutie EAF

Keď nastavíte (označíte) „Funkciu asistenta vystúpenia z vozidla“ na prístrojovom paneli a keď sú splnené podmienky fungovania, systém sa aktivuje.

• Supervízorový typ / Štandardný typ

Chodte na Nastavenie asistenta jazdy → Funkcia asistenta vystúpenia z vozidla (EAF) v (Užívateľské nastavenia) na prístrojovom paneli a označte príslušnú položku.

Zapnutie/vypnutie alarmu EAF

Keď je zapnutý systém s „Upozornením na funkciu asistenta vystúpenia z vozidla (EAF)“, ktorá je nastavená (označená) v (Užívateľské nastavenia) na prístrojovom paneli, zaznie varovný zvukový signál.

• Supervízorový typ

Chodte na **Nastavenie prístrojového panela** → **Zvuk** → **Zvuk systému slepého bodu** → **Vypnite zvuk EAF** v (Užívateľské nastavenia) na prístrojovom paneli a označte príslušnú kolónku.

• Štandardný typ

Chodte na **Zvuk** → **Zvuk systému slepého bodu** → **Vypnite zvuk EAF** v (Užívateľské nastavenia) na prístrojovom paneli a označte príslušnú kolónku.

Podmienky fungovania

- Zaradíte riadiacu páku do polohy P (parkovanie) alebo N (neutrál).
- Zaparkujete vozidlo.
- Chcete otvoriť dvere a vystúpiť z vozidla, keď sa zozadu približuje iné vozidlo.

Ak sa detekuje vozidlo prichádzajúce zozadu, na displeji prístrojového panela sa zobrazí varovná správa a zaznie varovný zvukový signál, ktorý varuje vodiča a spolucestujúceho.

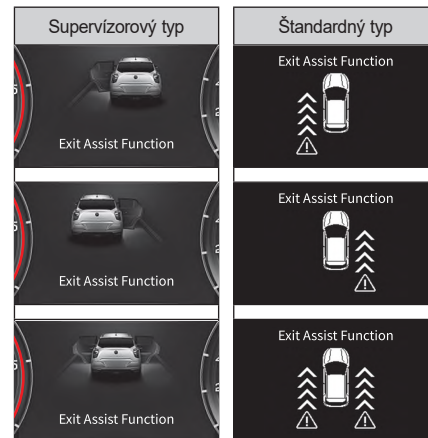

LDWS (Systém opustenia jazdného pruhu)*

LDWS je systém asistenta jazdy, ktorým Modul prednej kamery (FCM) detekuje jazdné pruhy vpredu a vyšle varovnú správu a varovný zvukový signál, čo pomáha vodičovi vrátiť vozidlo do jazdného pruhu, keď vozidlo opustí jazdný pruh a nie je použitý ukazovateľ zmeny smeru (smerovka).

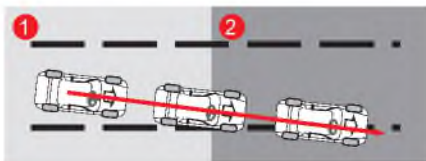

- 1 Detekuje sa odchýlenie od jazdného pruhu, pričom ukazovateľ zmeny smeru (smerovka) nie je aktivovaný.
- 2 Zobrazí sa varovná správa a zaznie varovný zvukový signál.

Varovanie

- LDWS zabraňuje opusteniu jazdného pruhu a vyšle pre vodiča varovnú správu a varovný zvukový signál. V žiadnom prípade sa nikdy nespoliehajte na systém varovania pred opustením jazdného pruhu a vždy kontrolujte situáciu na ceste.

Aktivácia/deaktivácia LDWS

Keď je spínač ŠTART/STOP v polohe ON, stlačte spínač systému varovania pred opustením jazdného pruhu a systém sa aktivuje. Keď je systém aktivovaný, na prístrojovom paneli sa rozsvieti kontrolka opustenia jazdného pruhu.

Opätovné stlačenie spínača, keď je systém varovania pred opustením jazdného pruhu aktivovaný, deaktivuje systém a indikátor opustenia jazdného pruhu zhasne.



Indikátor LDWS ON



Keď je systém varovania pred opustením jazdného pruhu aktivovaný, na prístrojovom paneli sa rozsvieti indikátor.

- Svieti biely indikátor: Systém varovania pred opustením jazdného pruhu je v stave pripravenosti (rýchlosť vozidla je nižšia ako predpísaná rýchlosť, alebo pruh nebol rozpoznávaný).
- Svieti zelený indikátor: Systém varovania pred opustením jazdného pruhu funguje normálne.
- Svieti/bliká žltá kontrolka: Keď je LDWS chybný.

Podmienky aktivácie

Keď sú splnené nasledovné podmienky, LDWS sa aktivuje.

- Keď je LDWS nastavené.
- Keď je rýchlosť vozidla od 40 km/h do 175 km/h.
- Keď predná kamera rozoznáva ľavý a pravý jazdný pruh.
- Na rovnej ceste alebo na ceste s miernymi zákrutami.
- Keď nepoužijete ukazovateľ zmeny smeru (smerovku).

☞ Viď „Indikátor/kontrolka LKAS (LDWS)“ (str. 4-31)

Poznámka

Podmienky aktivácie a deaktivácie na základe rýchlosti vozidla

- Podmienky aktivácie: 40km/h alebo viac, 175 km/h alebo menej
- Podmienky deaktivácie: 35km/h alebo menej, 180km/h alebo viac



Varovanie

- Počas jazdy držte volant.
- Počas jazdy musí vodič vždy držať volant, aby zabezpečil bezpečnú jazdu vozidla.
- Keď je aktivovaný systém varovania pred opustením jazdného pruhu, netočte prudko volantom.
- Systém varovania pred opustením jazdného pruhu vysiela len varovanie a varovný zvukový signál. Preto by mal vodič udržiavať vozidlo v jazdnom pruhu pozornou jazdou.
- Systém varovania pred opustením jazdného pruhu môže byť deaktivovaný, nemusí fungovať, alebo sa nepotrebné zapne podľa stavu cesty a okolia. Preto počas jazdy dávajte pozor.
- Nejazdite nebezpečne, aby ste aktivovali systém varovania pred opustením jazdného pruhu.



Upozornenie

- Na detekčnú oblasť pri Module prednej kamery (FCM) nedávajte žiadne farebné fólie ani nálepku. Môže to spôsobiť chybu v príslušnom systéme, alebo systém nebude fungovať normálne.
- Systém varovania pred opustením jazdného pruhu rozpoznáva jazdný pruh použitím kamery a keď jazdný pruh nie je rozpoznávaný riadne, systém sa môže deaktivovať, alebo nebude fungovať normálne, takže pri jeho používaní dávajte pozor.
- Ak nebude jazdný pruh rozpoznávaný riadne, dávajte pozor na okolité podmienky.
- Nevyberajte žiaden komponent z LDWS, ani na LDWS nevyvíjajte žiaden tlak.
- Na palubnú dosku nedávajte žiaden lesklý predmet. Môže to spôsobiť chybu v systéme v dôsledku odrazu svetla.
- Varovný zvukový signál LDWS nemusí byť počuť v dôsledku hlasného zvuku z audio systému.

Prípady, kedy sa systém neaktivuje

- Keď je pri zmene jazdného pruhu zapnutý ukazovateľ zmeny smeru (smerovka) a svietil varovná kontrolka.
- Keď nie je rozpoznávaný ľavý a pravý jazdný pruh zároveň.
- Keď vozidlo jazdí na jednej strane jazdného pruhu a po zmene pruhu neprejde do jeho stredu.
- Keď pre zmenu jazdného pruhu náhle použijete volant (systém sa dočasne neaktivuje).
- Keď je aktivovaný systém Elektronického stability vozidla (ESP).
- Keď vozidlo rýchlo zahýba na ceste so zákrutami.
- Keď je rýchlosť vozidla menej ako 35 kph viac ako 180 kph.
- Keď potrebujete rýchlo zmeniť jazdný pruh.
- Keď je jazdný pruh príliš úzky alebo príliš široký, takže pruh nemožno detekovať.
- Keď sú na ceste 2 alebo viaceré označenia pruhov (napr. na mieste stavby).
- Ak je polomer cesty so zákrutou príliš malý.

- Na strmej ceste.
- Keď prudko znížiť rýchlosť vozidla.
- Keď farebná fólia na prednom skle zakrýva časť detekčného rozsahu Modulu prednej kamery (FCM).

! Varovanie

- Po zapnutí ukazovateľa zmeny smeru (smerovky) opustíte jazdný pruh.

! Upozornenie

- Na detekčnú oblasť Modulu prednej kamery (FCM) nedávajte farebnú fóliu. Môže to spôsobiť chybu alebo nefunkčnosť príslušného systému.

Časť, kde je zakázané dávať farebnú fóliu (detekčná oblasť FCM)



Prípady, ktoré vyžadujú pozornosť vodiča

V každom z nasledovných prípadov nemusí systém fungovať, alebo sa zapne, aj keď si to neželáte. Preto je potrebná pozornosť vodiča.

- Keď jazdné pruhy nie sú viditeľné v dôsledku cudzích látok (dážď, sneh, prach, kaluže, mokry povrch cesty).
- Ak nemožno jasne rozpoznať farbu označení jazdných pruhov a cesty.
- Ak označenia jazdných pruhov nie sú zreteľne alebo sú poškodené, alebo ak sa na jednej strane nachádza viac označení jazdných pruhov.
- Ak sa blízko jazdného pruhu nachádzajú iné alebo podobné označenia.
- Ak sú označenia jazdného pruhu zakryté tieňom zo zábran v strede cesty, zábradlia pri ceste, zvukových bariér, iných konštrukcií alebo stromov pri ceste.
- Ak sa pri ceste nachádzajú nejaké konštrukcie ako napr. bloky pri chodníkoch.
- Ak sa na jazdnom pruhu nachádzajú stavebné dielce, alebo ak sú niektoré pruhy nahradené konštrukciou.

- Keď jazdný pruh náhle zmizne, alebo je na križovatke neviditeľný.
- Keď prídete na časť cesty, kde je počet pruhov väčší alebo menší, alebo kde sa pruhy neprehľadne prekrývajú. (Vchod do mýtnej stanice, križovatka ciest/splynutie ciest, atď.)
- Keď je jazdný pruh príliš úzky alebo príliš široký.
- Keď je vzdialenosť od vozidla vpredu veľmi krátka, alebo keď vozidlo pred vami (vpredu) jazdí tak, že zakrýva pruh.
- Keď je na povrchu cesty označenie prechodu alebo cestná značka.
- Keď je viditeľnosť slabá v dôsledku zlého počasia, ako napr. hmla, hustý dážď alebo sneh.
- Keď je viditeľnosť taká slabá, že jazdný pruh nemožno rozpoznať.
- Keď sa osvetlenie okolo vozidla prudko zmení napr. pri vjazde do tunela.
- Keď je osvetlenie slabé, alebo keď sa predné svetlá vozidla nepoužívajú v noci alebo v tuneli.
- Keď idete s vozidlom v pruhu vyhradenom pre autobusy alebo v ľavom alebo pravom pruhu vyhradenom pre autobusy.
- Na ceste s prudkými zákrutami alebo na veľmi strmej ceste.
- Keď sa vozidlo značne kýva.
- Keď je na palubnej doske predmet odrážajúci svetlo (biely papier alebo zrkadlo, atď.).
- Keď je predné sklo alebo šošovka prednej kamery znečistená prachom.
- Keď vlhkosť na prednom skle neodstránite dôkladne.
- Keď je teplota pri kamere príliš vysoká v dôsledku priameho slnečného žiarenia.
- Keď v smere jazdy vozidla svieti zadné svetlo.
- Keď sa slnečné svetlo, cestné osvetlenie alebo svetlo z prichádzajúceho vozidla odráža od vody na povrchu cesty.

System asistenta dodržania jazdného pruhu (LKAS)*

LKAS (System asistenta dodržania jazdného pruhu) je pomocná operačná technológia vozidla, ktorá detekuje vozidlá vpredu pomocou FCM (Modul prednej kamery) a keď systém zistí, že vozidlo opúšťa súčasný jazdný pruh bez zapnutia ukazovateľa zmeny smeru (smerovky), vozidlo vizuálne a zvukovo varuje vodiča prostredníctvom LDWS (System varovania pred opustením jazdného pruhu) a keď vozidlo naďalej ide mimo jazdný pruh, systém udržiava vozidlo v súčasnom jazdnom pruhu pomocou systému EPS (Elektronické riadenie).

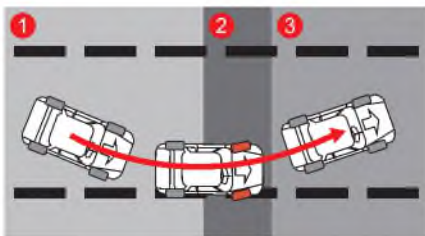

- 1 Detekované opustenie jazdného pruhu bez zapnutia ukazovateľa zmeny smeru (smerovky).
- 2 Kontrola riadenia pomocou EPS, ako aj varovná správa a varovný zvukový signál.
- 3 Vozidlo sa nasmeruje do stredu jazdného pruhu.

! Varovanie

- LKAS pomáha vodičovi zvukovými a vizuálnymi varovaniami, aby vozidlo neúmyselne nevyšlo z jazdného pruhu. **Nejazdite s vozidlom nebezpečným alebo nezodpovedným spôsobom tak, že sa budete spoliehať na LKAS. Vždy jazdite bezpečne a venujte pozornosť podmienkam na ceste.**
- LKAS je pomocné zariadenie, ktoré presne kontroluje volant, aby vozidlo nevyšlo z jazdného pruhu bez ohľadu na úmysel vodiča.

Zapnutie/vypnutie LKAS

Stlačte spínač LKAS, keď je zapnutý spínač zapaľovania. Keď je systém aktivovaný, na prístrojovom paneli sa rozsvieti indikátor LKAS ON.

Keď sa pri zapnutom LKAS opätovne stlačí spínač, systém sa deaktivuje a indikátor LKAS ON zhasne.



Indikátor LKAS ON



Tento indikátor sa rozsvieti na prístrojovom paneli, keď sa aktivuje LKAS.

Biely indikátor ON: Systém je v stave PRIPRAVENOSTI (Rýchlosť vozidla je pod špecifickou hodnotou alebo nie je detekovaný žiaden jazdný pruh.)

- Zelený indikátor ON: LKAS funguje normálne.
- Žltý indikátor ON/bliká: V systéme LKAS je chyba.

Podmienky fungovania

Systém LKAS sa aktivuje vtedy, keď:

- LKAS je vypnutý.
- Vozidlo ide rýchlosťou medzi 40 km/h a 175 km/h.
- Predná kamera rozpozná ľavý/pravý jazdný pruh.
- Jazda na rovnej ceste alebo v miernej zákrute.
- Nezapnete ukazovateľ zmeny smeru (smerovky).
- Ukazovateľ zmeny smeru (smerovku) zapnete v opačnom smere, než sa chystáte zabočiť.

☞ Viď „Indikátor/kontrolka LKAS (LDWS)“ (str. 4-31)

Poznámka

Podmienky aktivácie a deaktivácie na základe rýchlosti vozidla

- Podmienky aktivácie: 40km/h alebo viac, 175 km/h alebo menej
- Podmienky deaktivácie: 35km/h alebo menej, 180km/h alebo viac



Varovanie

- Počas jazdy nedávajte ruky dole z volantu.
- Vodič zodpovedá za bezpečnú jazdu vozidla riadením volantu.
- Keď je LKAS aktivované, neatáčajte prudko volantom.
- LKAS nie vždy automaticky kontroluje volant.



Varovanie

- LKAS je zariadenie, ktoré len pomáha vodičovi riadiť volant a pri riadení volantom vodič úplne zodpovedá za dodržanie jazdného pruhu.
- LKAS môže byť deaktivované, nemusí vôbec fungovať, alebo bude aktivované aj vtedy, keď si to neželáte podľa podmienok na ceste a okolitého prostredia.
- Nikdy nejazdíte s vozidlom nebezpečným alebo nezodpovedným spôsobom, aby ste otestovali LKAS.
- Keď vymieňate časti na volante súvisiace s týmto systémom, dajte si systém skontrolovať a vykonať servis u predajcu SsangYong alebo v autorizovanom servise SsangYong.



Upozornenie

- Na detekčnú oblasť FCM nedávajte žiadnu nálepku, iné zariadenie, alebo farebnú fóliu. Môže to spôsobiť chyby alebo abnormálne fungovanie príslušných systémov.
- LDWS rozpoznáva jazdné pruhy podľa obrázkov z kamier. Uvedomte si, že LDWS sa môže aktivovať alebo deaktivovať aj keď si to neželáte, keď nie sú jazdné pruhy úspešne rozpoznané.
- Dávajte dobrý pozor najmä vtedy, keď LKAS nerozpozna označenie jazdných pruhov.

Upozornenie

- Neodstraňujte žiadnu časť LDWS, ani naňho nevyvíjajte žiaden tlak.
- Na palubnú dosku nedávajte žiaden predmet odrážajúci svetlo (biely papier alebo zrkadlo, atď.). Odrazené svetlo môže spôsobiť chybu v systéme.
- Keď je zvuk vo vašom vozidle z audio zariadenia príliš silný, nebudete počuť zvukový signál.
- Keď budete dlho jazdiť bez rúk na volante, po varovaní, že nemáte ruky na volante, sa LKAS automaticky vypne.
- Uvedomte si, že keď budete jazdiť vysokou rýchlosťou, sila asistenta riadenia pre dodržanie jazdného pruhu bude menšia, čo môže spôsobiť, že vozidlo opustí jazdný pruh.
- Za riadenie volantu zodpovedá vodič.
- Vodič vie riadiť vozidlo volantom aj vtedy, keď je LKAS chybné.
- Riad'te volant rukami bez použitia LKAS, keď:
 - Je zlé počasie.
 - Stav cesty nie je dobrý.
 - Vyžaduje sa časté otáčanie volantu.
- Keď LKAS nie je zapnuté, môžete cítiť, že volant možno otáčať ťažko alebo ľahko.

Prípady, kedy sa systém neaktivuje

- Keď je pri zmene jazdného pruhu zapnutý ukazovateľ zmeny smeru (smerovka) a svetiel varovná kontrolka.
- Keď nie je rozpoznávaný ľavý a pravý jazdný pruh zároveň.
- Keď vozidlo jazdí na jednej strane jazdného pruhu a po zmene pruhu neprejde do jeho stredu.
- Keď pre zmenu jazdného pruhu náhle použijete volant (systém sa dočasne neaktivuje).
- Keď je aktivovaný systém Elektronickej stability vozidla (ESP).
- Keď vozidlo rýchlo zahýba na ceste so zákrutami.
- Keď je rýchlosť vozidla menej ako 35 km/h a viac ako 180 km/h.
- Keď potrebujete rýchlo zmeniť jazdný pruh.
- Keď je jazdný pruh príliš úzky alebo príliš široký, takže pruh nemožno detekovať.
- Keď sú na ceste 2 alebo viaceré označenia pruhov (napr. na mieste stavby).
- Ak je polomer cesty so zákrutou príliš malý.

- Na strmej ceste.
- Keď prudko znížite rýchlosť vozidla.
- Keď farebná fólia na prednom skle zakrýva časť detekčného rozsahu Modulu prednej kamery (FCM).

Varovanie

- Po zapnutí ukazovateľa zmeny smeru (smerovky) opustíte jazdný pruh.

Upozornenie

- Na detekčnú oblasť Modulu prednej kamery (FCM) nedávajte farebnú fóliu. Môže to spôsobiť chybu alebo nefunkčnosť príslušného systému.



Prípady, ktoré vyžadujú pozornosť vodiča

V každom z nasledovných prípadov nemusí systém fungovať, alebo sa zapne, aj keď si to neželáte. Preto je potrebná pozornosť vodiča.

- Keď jazdné pruhy nie sú viditeľné v dôsledku cudzích látok (dážď, sneh, prach, kaluže, mokrý povrch cesty).
- Ak nemožno jasne rozpoznať farbu označení jazdných pruhov a cesty.
- Ak označenia jazdných pruhov nie sú zreteľne alebo sú poškodené, alebo ak sa na jednej strane nachádza viac označení jazdných pruhov.
- Ak sa blízko jazdného pruhu nachádzajú iné alebo podobné označenia.
- Ak sú označenia jazdného pruhu zakryté tieňom zo zábran v strede cesty, zábradlia pri ceste, zvukových bariér, iných konštrukcií alebo stromov pri ceste.
- Ak sa pri ceste nachádzajú nejaké konštrukcie ako napr. bloky pri chodníkoch.
- Ak sa na jazdnom pruhu nachádzajú stavebné dielce, alebo ak sú niektoré pruhy nahradené konštrukciou.
- Keď jazdný pruh náhle zmizne, alebo je na križovatke neviditeľný.
- Keď prídete na časť cesty, kde je počet pruhov väčší alebo menší, alebo kde sa pruhy neprehľadne prekrývajú. (Vchod do mýtnej stanice, križovatka ciest/splynutie ciest, atď.)
- Keď je jazdný pruh príliš úzky alebo príliš široký.
- Keď je vzdialenosť od vozidla vpredu veľmi krátka, alebo keď vozidlo pred vami (vpred) jazdí tak, že zakrýva pruh.
- Keď je na povrchu cesty označenie prechodu alebo cestná značka.
- Keď je viditeľnosť slabá v dôsledku zlého počasia, ako napr. hmla, hustý dážď alebo sneh.
- Keď je viditeľnosť taká slabá, že jazdný pruh nemožno rozpoznať.
- Keď sa osvetlenie okolo vozidla prudko zmení napr. pri vjazde do tunela.
- Keď je osvetlenie slabé, alebo keď sa predné svetlá vozidla nepoužívajú v noci alebo v tuneli.
- Keď idete s vozidlom v pruhu vyhradenom pre autobusy alebo v ľavom alebo pravom pruhu vyhradenom pre autobusy.
- Na ceste s prudkými zákrutami alebo na veľmi strmej ceste.
- Keď sa vozidlo značne kýva.
- Keď je na palubnej doske predmet odrážajúci svetlo (biely papier alebo zrkadlo, atď.).
- Keď je predné sklo alebo šošovka prednej kamery znečistená prachom.
- Keď vlhkosť na prednom skle neodstránite dôkladne.
- Keď je teplota pri kamere príliš vysoká v dôsledku priameho slnečného žiarenia.
- Keď v smere jazdy vozidla svieti zadné svetlo.
- Keď sa slnečné svetlo, cestné osvetlenie alebo svetlo z prichádzajúceho vozidla odráža od vody na povrchu cesty.

System asistenta dodržania stredu jazdného pruhu (CLKA)*

CLKA (System asistenta dodržania stredu jazdného pruhu) je pomocná prevádzková technológia vozidla, ktorá samostatne riadi volan (EPS), aby vozidlo mohlo jazdiť (v strede) jazdného pruhu pomocou modulu prednej kamery, ktorá rozpoznáva jazdný pruh vpredu. Ak vozidlo vodiča opustí (stred) jazdného pruhu v prípade, ak je systém aktivovaný, aktivuje sa LDWS (systém varovania pred opustením jazdného pruhu), aby vizuálne aj hlasovo varoval vodiča, aby jazdil (v strede) jazdného pruhu.

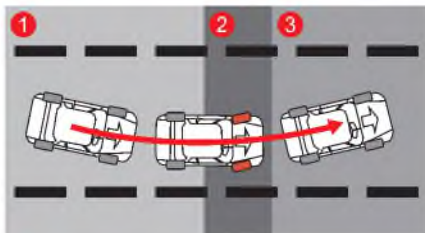

- 1 Systém detekoval, že vozidlo vyšlo zo stredu jazdného pruhu
- 2 Kontrola riadenia pomocou EPS, ako aj varovná správa a varovný zvukový signál.
- 3 Upozornenie, aby vozidlo išlo do stredu jazdného pruhu

Varovanie

- CLKA je systém, ktorý produkuje vizuálne a zvukové varovanie vodičovi, aby jazdil (v strede) jazdného pruhu. V žiadnom prípade však nejazdite s vozidlom tak, že sa budete spoliehať na CLKA. Jazdite vždy bezpečne a venujte pozornosť podmienkam na ceste.
- CLKA je pomocné zariadenie, ktoré presne riadi volan, aby vozidlo neopustilo stred jazdného pruhu bez ohľadu na úmysel vodiča.

Zapnutie/vypnutie CLKA

Keď chcete aktivovať systém, stlačte spínač CLKA po zapnutí zapaľovania, pričom na prístrojovom paneli v Nastaveniach užívateľa bude nastavený (zapnutý) systém CLKA. Po aktivácii systému sa na prístrojovom paneli rozsvieti indikátor CLKA ON.



4

Indikátor CLKA ON



Tento indikátor sa rozsvieti na prístrojovom paneli, keď sa aktivuje CLKA.

Biely indikátor ON: Systém je v stave PRIPRAVENOSTI (Rýchlosť vozidla je pod špecifickou hodnotou alebo nie je detekovaný žiaden jazdný pruh.)

- Zelený indikátor ON: Systém funguje normálne.
- Žltý indikátor ON/bliká: V systéme je chyba.

Podmienky fungovania

Systém CLKA sa aktivuje vtedy, keď:

- Nastavíte (označíte) CLKA
 - Vozidlo ide rýchlosťou medzi 1 km/h a 175 km/h.
 - Predná kamera rozpozná ľavý/pravý jazdný pruh.
 - Jazda na rovnej ceste alebo v miernej zákrute.
 - Nezapnete ukazovateľ zmeny smeru (smerovky).
 - Ukazovateľ zmeny smeru (smerovku) zapnete v opačnom smere, než sa chystáte zabočiť.
- ☞ Vid' „Indikátor/kontrolka LKAS (LDWS)“ (str. 4-31)

! Varovanie

- Počas jazdy nedávajte ruky dole z volantu.
- Vodič zodpovedá za bezpečnú jazdu vozidla riadením volantu.
- Keď je CLKA aktivované, neotáčajte prudko volantom.
- CLKA nie vždy automaticky kontroluje volant.

! Varovanie

- CLKA je zariadenie, ktoré len pomáha vodičovi riadiť volant a pri riadení volantom vodič úplne zodpovedá za dodržanie jazdného pruhu.
- CLKA môže byť deaktivované, nemusí vôbec fungovať, alebo bude aktivované aj vtedy, keď si to neželáte podľa podmienok na ceste a okolitého prostredia.
- Nikdy nejazdite s vozidlom nebezpečným alebo nezodpovedným spôsobom, aby ste otestovali CLKA.
- Keď vymieňate časti na volante súvisiace s týmto systémom, dajte si systém skontrolovať a vykonať servis u predajcu SsangYong alebo v autorizovanom servise SsangYong.

! Upozornenie

- Na detekčnú oblasť FCM nedávajte žiadnu nálepku, iné zariadenie, alebo farebnú fóliu. Môže to spôsobiť chyby alebo abnormálne fungovanie príslušných systémov.
- CLKA rozpoznáva jazdné pruhy podľa obrázkov z kamier. Uvedomte si, že CLKA sa môže aktivovať alebo deaktivovať aj keď si to neželáte, keď nie sú jazdné pruhy úspešne rozpoznané.
- Dávajte dobrý pozor najmä vtedy, keď LKAS nerozpozna označenie jazdných pruhov.

Upozornenie

- Neodstraňujte žiadnu časť CLKA, ani naňho nevyvíjajte žiaden tlak.
- Na palubnú dosku nedávajte žiaden predmet odrážajúci svetlo (biely papier alebo zrkadlo, atď.). Odrazené svetlo môže spôsobiť chybu v systéme.
- Ak budete mať váš audio systém pustený príliš nahlas, nemusíte počuť zvukové varovanie (signál) z CLKA.
- Keď budete dlho jazdiť bez rúk na volante, po varovaní, že nemáte ruky na volante, sa CLKA automaticky vypne.
- Uvedomte si, že keď budete jazdiť vysokou rýchlosťou, sila asistenta riadenia systému CLKA bude menšia, čo môže spôsobiť, že vozidlo opustí jazdný pruh.
- Za riadenie volantu zodpovedá vodič.
- Vodič vie riadiť vozidlo volantom aj vtedy, keď je CLKA chybné.
- Riadte volant rukami bez použitia CLKA, keď:
 - Je zlé počasie.
 - Stav cesty nie je dobrý.
 - Vyžaduje sa časté otáčanie volantu.
- Keď CLKA nie je zapnuté, môžete cítiť, že volant možno otáčať ťažko alebo ľahko.

CLKA nefunguje, keď:

- Vodič zapne ukazovateľ zmeny smeru alebo výstražné varovné svetlo.
- Nie sú detekované oba jazdné pruhy.
- Po zmene jazdného pruhu ide vozidlo príliš blízko pri niektorej strane jazdného pruhu.
- Vodič zmení jazdný pruh prudkým otočením volantu. (systém sa dočasne deaktivuje)
- Je aktivovaný systém ESP (Program elektronickej stability).
- Vozidlo ide do zákruty vysokou rýchlosťou.
- Rýchlosť vozidla je pod 1 km/h alebo nad 180 km/h
- Vodič zmení jazdný pruh príliš prudko.
- Jazdný pruh je príliš úzky alebo príliš široký na to, aby sa dal rozoznať.
- Na jazdnom pruhu sú 2 alebo viaceré označenia (napr. v stavebnej zóne).
- Vozidlo ide v zákrute s veľmi malým polomerom.
- Vozidlo ide na strmom kopci.
- Vozidlo prudko zníži rýchlosť.
- Keď časť predného skla s fóliou zakrýva časť detekčného rozsahu Modulu prednej kamery (FCM).

Varovanie

- Pred zmenou jazdného pruhu zapnite ukazovateľ zmeny smeru.

Upozornenie

- Na detekčnú oblasť FCM nedávajte žiadnu farebnú fóliu. Môže to spôsobiť chybné fungovanie príslušného systému, alebo systém nemusí vôbec fungovať.

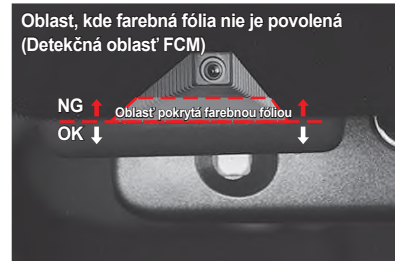

Vyžaduje sa pozornosť vodiča

CLKA nemusí fungovať, ani sa nemusí aktívovať, keď to nie je vhodné za nasledovných podmienok:

- Systém nevie rozoznať označenia jazdného pruhu za dažďa, sneženia, prachu, stojacej vody alebo kaluže alebo inej prekážky na ceste.
- Farba označení jazdného pruhu je podobná farbe cesty.
- Označenia jazdného pruhu nie sú zreteľné, alebo sú rozmazané, alebo na jednej strane jazdného pruhu sú 2 alebo viaceré označenia.
- Na ceste sú iné označenia, ktoré sú podobné ako označenia jazdného pruhu.
- Ak sú označenia jazdného pruhu zakryté tieňom zo zábran v strede cesty, zábradlia pri ceste, zvukových bariér, iných konštrukcií alebo stromov pri ceste.
- Na ceste sú okolité prekážky ako napr. cestné stĺpiky.
- Doprava je hustá z dôvodu stavebných prác na ceste alebo objektov riadiacich dopravu, ako napr. dopravné kužele, ktoré sa používajú na oddelenie premávky.
- Označenia jazdného pruhu náhle končia na kruhovom objazde alebo na križovatke.
- Vozidlo prechádza cez určitú oblasť, ako je napr. križovatke na diaľnici, kde sa počet jazdných pruhov zníži alebo zvýši.
- Jazdný pruh je príliš úzky alebo príliš široký.
- Vzdialenosť k vozidlu vpredu je príliš malá, alebo vozidlo vpredu sa dotýka označenia jazdného pruhu.
- Na ceste sú aj iné označenia, napr. prechod pre chodcov, šípky, symboly.
- Zlá viditeľnosť v dôsledku hmly, hustého dažďa, hustého sneženia, atď.
- Z dôvodu zlej viditeľnosti sú ťažko rozoznateľné iné vozidlá a chodci.
- Nastane prudká zmena osvetlenia, napr. pri vjazde do tunela a výjazde z tunela.
- Pri jazde v noci alebo cez tunel nie sú zapnuté diaľkové svetlá, alebo intenzita svetiel je príliš malá.
- Keď idete v jazdnom pruhu vyhradenom pre autobusy, alebo blízko vonkajších okrajov takéhoto jazdného pruhu.
- Vozidlo ide na prudkom kopci alebo v prudkej zákrute.
- Vozidlo ide v špeciálnych podmienkach, ktoré spôsobujú veľkú vibráciu.
- Na palubnej doske sú predmety s odrazovým povrchom (biely papier, zrkadlo, atď.).
- Predné sklo pred modulom kamery je pokryté ľadom, snehom, blatom, špinou alebo iným znečistením.
- Na prednom skle je hmla alebo rosa.
- Teplota okolo prednej kamery je príliš vysoká v dôsledku priameho slnečného svetla.
- Vozidlo sa pohybuje smerom k svetelnému zdroju.
- Slnečné svetlo, pouličné lampy alebo predné svetlá vozidiel sa odrážajú na vlhkom povrchu cesty.

FVSA (Výstražný signál pri štartovaní vozidla pred vami (vpredu))*

Je to systém, ktorý oznámi vodičovi, keď si vodič nevšimne, že odišlo vozidlo vpredu, počas toho ako vozidlo vodiča stojí s použitím senzora (FCM), ktorý je vpredu vozidla.

FVSA: Výstražný signál pri rozjazde vozidla pred vami

Ako nastaviť

Túto funkciu môžete zapnúť (označiť) alebo vypnúť (neoznačiť) v hlavnom menu prístrojového panela, „Užívateľské nastavenia > Asistent jazdy > Upozornenie na odjazd vozidla vpredu“.

Fungovanie

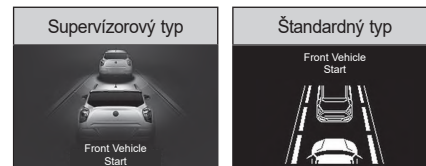

Ak vodič nespraví žiaden úkon (ako napr. že nenaštartuje vozidlo) asi 1 sekundu po tom, ako odíde vozidlo vpredu (pred vami), na obrazovke LCD sa zobrazí správa a zaznie výstražný signál.



Upozornenie

- Pred naštartovaním vozidla sa pre bezpečnú jazdu uistíte, že skontrolujete podmienky na ceste pred vami a v okolí.

ELK (Núdzové dodržanie jazdného pruhu)*

RKA-ROADEDGE (Asistent dodržania jazdného pruhu-okraja cesty)

RKA-ROADEDGE (Asistent dodržania jazdného pruhu-okraja cesty) je asistenčný systém, ktorý pomáha vodičovi počas jazdy udržiavať okraj cesty pomocou kontroly riadenia (EPS), keď modul prednej kamery (FCM) rozpozná ľavú a pravú cestu vpredu a vozidlo vodiča opustí okraj cesty bez použitia ukazovateľa zmeny smeru (smerovky).

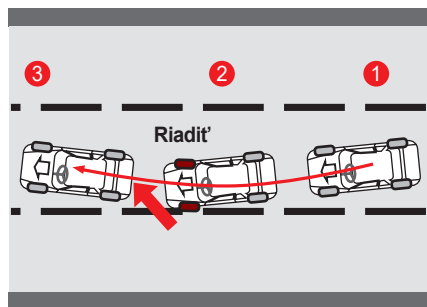

- 1 Detekované opustenie okraja cesty bez zapnutia ukazovateľa zmeny smeru (smerovky)
- 2 EPS kontrola riadenia
- 3 Vozidlo vstúpi do stredy cesty

Varovanie

- RKA-ROADEDGE je pomocné zariadenie, ktoré presne kontroluje volant, aby vozidlo nevyšlo z okraja cesty ohľadom na úmysel vodiča.

Aktivácia / Deaktivácia

Pre aktiváciu ELK: Zapnite spínač zapaľovania.

Pre deaktiváciu ELK: Prosím odznačte "ELK" v Užívateľských Nastaveniach na prístrojovom paneli.

Podmienky fungovania

Systém RKA-Roadedge sa aktivuje vtedy, keď:

- Vozidlo ide rýchlosťou od 60 km/h do 175 km/h.
- Predná kamera rozpozná ľavý/pravý okraj cesty.
- Jazda na rovnej ceste alebo v miernej zákrute.
- Nezapnete ukazovateľ zmeny smeru (smerovky).

Varovanie

- Počas jazdy nedávajte ruky dole z volantu.
- Vodič zodpovedá za bezpečnú jazdu vozidla riadením volantu.
- RKA-Roadedge nie vždy automaticky kontroluje volant.

Varovanie

- RKA-Roadedge môže byť deaktivované, nemusí vôbec fungovať, alebo bude aktivované aj vtedy, keď si to neželáte podľa podmienok na ceste a okolitého prostredia.
- Nikdy nejazdite s vozidlom nebezpečným alebo nezodpovedným spôsobom, aby ste otestovali RKA-Roadedge.
- Keď vymieňate časti na volante súvisiace s týmto systémom, dajte si systém skontrolovať a vykonať servis u predajcu SsangYong alebo v autorizovanom servise SsangYong.

! Upozornenie

- Na detekčnú oblasť FCM nedávajte žiadnu nálepku, iné zariadenie, alebo farebnú fóliu. Môže to spôsobiť chyby alebo abnormálne fungovanie príslušných systémov.
- RKA-Roadedge rozpoznáva okraj cesty podľa obrázkov z kamier. Uvedomte si, že RKA-Roadedge sa môže aktivovať alebo deaktivovať aj keď si to neželáte, keď nie je okraj cesty úspešne rozpoznávaný.

! Upozornenie

- Neodstraňujte žiadnu časť RKA-Roadedge, ani naňho nevyvíjajte žiaden tlak.
- Na palubnú dosku nedávajte žiaden predmet odrážajúci svetlo (biely papier alebo zrkadlo, atď.). Odrazené svetlo môže spôsobiť chybu v systéme.
- Uvedomte si, že keď budete jazdiť vysokou rýchlosťou, sila asistenta riadenia RKA-Roadedge bude menšia, čo môže spôsobiť, že vozidlo opustí okraj cesty.

Nefunguje, keď:

- Vodič zapne ukazovateľ zmeny smeru alebo výstražné varovné svetlo.
- Po zmene jazdného pruhu ide vozidlo príliš blízko pri niektorej strane jazdného pruhu.
- Vodič zmení jazdný pruh prudkým otočením volantu. (systém sa dočasne deaktivuje)
- Je aktivovaný systém ESP (Program elektronickej stability).
- Vozidlo ide do zákruty vysokou rýchlosťou.
- Rýchlosť vozidla je pod 55 km/h alebo nad 180 km/h
- Vodič zmení jazdný pruh príliš prudko.
- Jazdný pruh je príliš úzky alebo príliš široký na to, aby sa dal rozoznať.
- Vozidlo ide v zákrute s veľmi malým polomerom.
- Vozidlo ide na strmom kopci.
- Vozidlo prudko zníži rýchlosť.
- Keď časť predného skla s fóliou zakrýva časť detekčného rozsahu Modulu prednej kamery (FCM).

! Varovanie

- Pred zmenou jazdného pruhu zapnite ukazovateľ zmeny smeru.

! Upozornenie

- Na detekčnú oblasť FCM nedávajte žiadnu farebnú fóliu. Môže to spôsobiť chybné fungovanie príslušného systému, alebo systém nemusí vôbec fungovať.

Oblasť, kde farebná fólia nie je povolená (Detekčná oblasť FCM)



Vyžaduje sa pozornosť vodiča

RKA-ROADEDGE nemusí fungovať, ani sa nemusí aktivovať, keď to nie je vhodné za nasledovných podmienok:

- Systém nevie rozoznať označenia okraja cesty za dažďa, sneženia, prachu, stojacej vody alebo kaluže alebo inej prekážky na ceste.
- Farba označení okraja cesty nie je jasne odlišená od farby cesty.
- Označenia okraja cesty nie sú jasné.
- Ak sú označenia okraja cesty zakryté tieňom zo zábran v strede cesty, zábradlia pri ceste, zvukových bariér, iných konštrukcií alebo stromov pri ceste.
- Na ceste sú okolité prekážky ako napr. cestné stĺpiky.
- Označenia okraja cesty náhle končia na kruhovom objazde alebo na križovatke.
- Vozidlo prechádza cez určitú oblasť, ako je napr. križovatka na diaľnici, kde sa počet jazdných pruhov zníži alebo zvýši.
- Vzdialenosť k vozidlu vpredu je príliš malá, alebo vozidlo vpredu sa dotýka označenia okraja cesty.
- Zlá viditeľnosť v dôsledku hmly, hustého dažďa, hustého sneženia, atď.
- Nastane prudká zmena osvetlenia, napr. pri vjazde do tunela a výjazde z tunela.
- Pri jazde v noci alebo cez tunel nie sú zapnuté diaľkové svetlá, alebo intenzita svetiel je príliš malá.
- Vozidlo ide na prudkom kopci alebo v prudkej zákrute.
- Vozidlo ide v špeciálnych podmienkach, ktoré spôsobujú veľkú vibráciu.
- Na palubnej doske sú predmety s odrazovým povrchom (biely papier, zrkadlo, atď.).
- Predné sklo pred modulom kamery je pokryté ľadom, snehom, blatom, špinou alebo iným znečistením.
- Na prednom skle je hmla alebo rosa.
- Teplota okolo prednej kamery je príliš vysoká v dôsledku priameho slnečného svetla.
- Vozidlo sa pohybuje smerom k svetelnému zdroju.
- Slnečné svetlo, pouličné lampy alebo predné svetlá vozidiel sa odrážajú na vlhkom povrchu cesty.

TSR (Rozoznávanie semaforov)*

Je to systém, ktorý rozpozná obmedzenie rýchlosti na dopravnej značke a iné významné značky.



Nastavenie

Vodič môže nastaviť funkciu na prístrojovom paneli (Nastavenie panela → Asistent jazdy), keď je vozidlo zapnuté.

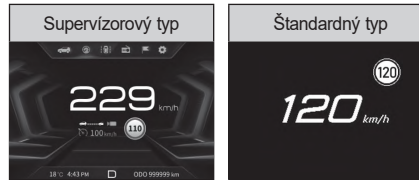
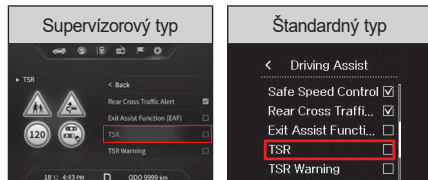

Poznámka

Rozpoznáva značky

- Značka podľa Viedenského dohovoru
- Štandardná dopravná značka, Elektronická značka, Inteligentné dopravné riadiace systémy.



Upozornenie

- TSR nerozpoznáva všetky značky.
- Je možné, že rozpoznávanie nie je k dispozícii z dôvodu miesta, farby alebo okrajov značky.

System asistenta parkovania*

System detekcie prekážky vpredu/vzadu

System detekovania prednej/zadnej prekážky je system asistenta pri parkovaní, ktorý detekuje prekážku pomocou ultrazvukového senzora, ktorý je zabudovaný v nárazníku a informuje vodiča varovným zvukovým signálom, že vodič zaradil riadiacu páku do polohy D (jazda) alebo R (spiatocka) a vozidlo sa pohlo.

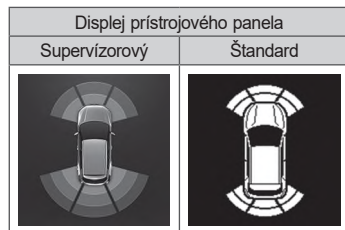

Na prístrojovom paneli sa zobrazí vzdialenosť od prekážky a zaznie varovný zvukový signál.

Varovný zvukový signál systému detekovania prekážky vpredu môžete vypnúť alebo zapnúť. Keď sa rozsvieti indikátor OFF stlačením spínača, systém detekovania prekážky vpredu je vypnutý.

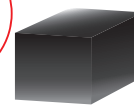
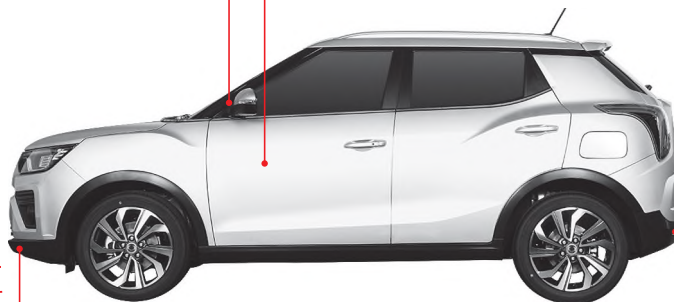
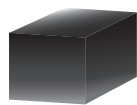
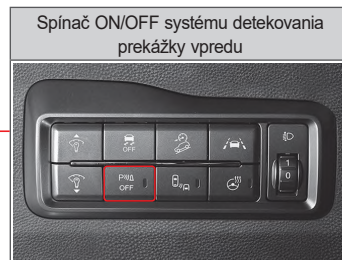

- 4 senzory detekovania prekážky vpredu
- Aktivuje sa pri pohybe dopredu alebo pri cúvaní
- Detekuje pri rýchlosti vozidla cca. 15 km/h alebo menej

- 4 senzory detekovania prekážky vzadu
- Aktivuje sa len pri cúvaní



Aktivácia systému detekcie prekážky

Keď senzor detekcie prednej/zadnej prekážky detekuje prekážku, zobrazí sa vzdialenosť od prekážky a smer a zaznie varovný zvukový signál podľa detekovanej vzdialenosti.

Poloha D (jazda)	4 senzory detekcie prekážky
	

Ak je riadiaca páka v polohe D (jazda), senzor detekcie funguje vždy, keď:

- Vozidlo sa pohne po počiatočnom naštartovaní (rýchlosť vozidla je 15 km/h alebo menej).
- Radiaca páka sa zmení z polohy R (spiatka) do polohy D (jazda) (rýchlosť vozidla je 15 km/h alebo menej).
- Spínač detekovania prednej prekážky je zapnutý (rýchlosť vozidla je 15 km/h alebo menej).
- Ak však rýchlosť vozidla presiahne 15 km/h, zostane vypnutý.

Poloha R (spiatka)	6 senzorov detekcie prekážky
	

Keď sa riadiaca páka zaradí do polohy R (spiatka), 2 senzory detekcie prednej prekážky a 4 senzory detekcie zadnej prekážky sa aktivujú zároveň.



Poznámka
<ul style="list-style-type: none"> • Senzor detekcie prednej prekážky pracuje vždy pri cúvaní, pričom spínač varovného signálu detekcie prednej prekážky ON/OFF je stlačený (svieti indikátor OFF). • Senzor detekcie prednej prekážky pracuje vždy pri nízkej rýchlosti. Počas dažďa môže občas zaznieť varovný signál, čo nie je chyba, ale normálne fungovanie.

Zobrazenie na displeji prístrojového panela

Keď je detekovaná prekážka, bliká príslušný okraj, ktorý udáva detekovanú vzdialenosť a smer.

Supervízorový typ



Displej prístrojového panela	
Poloha D (jazda)	Poloha R (spiatka)
	



Keď nie je detekovaná žiadna prekážka



Zobrazuje rozsah predného a zadného senzora a bliká (žaden varovný zvukový signál)

Keď je detekovaná prekážka 40 cm na prednej ľavej strane alebo na prednej pravej strane



Čiara č. 1 na prednej ľavej strane sa vymaže a bliká čiara č. 2 (znie varovný zvukový signál)

Keď je detekovaná prekážka 80 cm na zadnej ľavej strane, prednej strane alebo pravej strane



Čiara č. 3 na zadnej pravej strane sa vymaže a bliká čiara č. 4 (znie varovný zvukový signál)

Interval výstražného zvukového signálu

Varovný zvukový signál znie nasledovne podľa vzdialenosti od prekážky.

Senzor detekcie prednej prekážky
(úroveň 2 varovného zvukového signálu)

Interval varovného zvukového signálu	Vzdialenosť od prekážky	
	Stred	Strana
Žaden varovný zvukový signál	100 cm	60 cm
1 0.15 sekundy	50 cm ~ 100 cm	40 cm ~ 60 cm
2 Trvalý	30 cm ~ 50 cm	30 cm ~ 40 cm

Senzor detekcie zadnej prekážky
(úroveň 3 varovného zvukového signálu)

Interval varovného zvukového signálu	Vzdialenosť od prekážky	
	Stred	Strana
3 0.3 sekundy	80 cm ~ 120 cm	-
4 0.15 sekundy	50 cm ~ 80 cm	
5 Trvalý	30 cm ~ 50 cm	

Senzor a chyba v príslušnom systéme

Supervízorový typ



Displej prístrojového panela

Poloha D (jazda)

Poloha R (spiatočka)

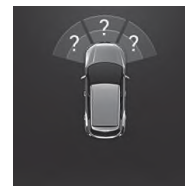

Keď senzor detekcie prekážky nefunguje, príslušný senzor sa zobrazí znak „?“ . Ak sa na displeji prístrojového panela objaví táto správa, dajte si vozidlo skontrolovať a vykonať servis v autorizovanom servise SsangYong.



Upozornenie

- Ak je vzdialenosť medzi senzorom a prekážkou 30 cm alebo menej, varovný zvukový signál nezaznie. Ak je však prekážka rozpoznaná zreteľne, varovný zvukový signál môže zaznieť.
- Keď znie varovný zvukový signál, vzdialenosť od prekážky sa môže líšiť od skutočnej vzdialenosti o cca. + 10 cm.
- Nespoliehajte sa príliš na systém asistenta parkovania a s vozidlom cúvajte tak, že si zadnú stranu budete kontrolovať.
- Ak zaznie abnormálny varovný zvukový signál, trvanie ktorého sa líši od varovného zvukového signálu v dôsledku detekovania prekážky, alebo ak zaznie dlhý varovný zvukový signál na 3 sekundy, keď sa riadiaca páka zaradí do polohy R (spiatočka), v systéme detekcie prekážky alebo v detekčnom senzore je chyba. Dajte si vozidlo skontrolovať.

Ak systém nefunguje alebo je chybný

Objekt, ktorý senzor nevie detekovať

- Úzky objekt ako napr. oceľový drôt, lano alebo reťaz.
- Objekt ako napr. vata, špongia, vlákno alebo sneh, ktorý absorbuje zvukové vlny.
- Objekt, ktorý je pod nárazníkom (napr. jama alebo kaluž).

Senzor nevie detekovať

- Keď je senzor zamrznutý (normálna funkcia sa obnoví po odmrazení).
- Keď je senzor zanesený cudzími látkami ako je napr. sneh, blato alebo vodné kvapky (funkcia sa obnoví po odstránení nánosu).

Keď je detekčný rozsah senzoru užší

- Senzor je čiastočne zakrytý snehom alebo blatom, takže detekčná oblasť signálu je užšia (normálna funkcia sa obnoví po odstránení nánosu).
- Keď je teplota pri senzore extrémne vysoká alebo nízka.

Prípady, ktoré môžu spôsobiť nesprávne fungovanie, hoci to nie je chyba v systéme

- Keď vozidlo ide po nerovnej ceste, štrkovej ceste, ceste do kopca alebo na tráve.
- Keď je nárazník v nižšej polohe v dôsledku ťažkého nákladu.
- Keď sú v okolí iné ultrazvukové vlny (metalický zvuk, zvuk vzduchovej brzdy veľkého vozidla, atď.).
- Keď sa používa high-power rádio.
- V hustom daždi.
- Keď je v mieste, kde je zabudovaný senzor, inštalované prídavné zariadenie.

Pri ťahaní privesu

- Senzor môže detekovať prives, takže varovný zvukový signál bude stále znieť.

Upozornenia pre systém detekcie prekážky vpredu/vzadu

Upozornenie

- Pri parkovaní alebo cúvaní vozidla skontrolujte, či nie je blízko osoba, zvieratá a najmä dieťa. Ak sa to nedá poriadne skontrolovať, choďte von z vozidla a situáciu skontrolujte.
- Systém asistenta parkovania je systém, ktorý pomáha vodičovi, ale nezaručuje bezpečnosť. Vodič musí venovať pozornosť všetkým možným podmienkam.
- Keď silno stlačíte alebo vyviniete tlak na senzor na nárazníku, alebo v prípade silného tlaku vody počas umývania vozidla sa senzor môže poškodiť.
- Keď systém funguje normálne a riadiaca páka je zaradená do polohy R (spiatka) a spínač ŠTART/STOP je v polohe ON, krátko zaznie pípnutie.
- Ak zaznie abnormálny varovný zvukový signál, trvanie ktorého sa líši od varovného zvukového signálu v dôsledku detekovania prekážky, alebo ak zaznie dlhý varovný zvukový signál na 3 sekundy, keď sa riadiaca páka zaradí do polohy R (spiatka), v systéme detekcie prekážky alebo v detekčnom senzore je chyba. Dajte si vozidlo skontrolovať.

- Na parkovacom mieste zobrazenom na obrázku môže horná časť vozidla naraziť ešte pred zapnutím detekčného senzora. Zaparkujte vozidlo až potom, ako skontrolujete situáciu vo vonkajšom spätnom zrkadle alebo priamym otočením hlavy.



Systém zadnej kamery

Systém zadnej kamery je pomocný bezpečnostný systém, ktorý umožňuje vodičovi prehliadnuť si situáciu za vozidlom prostredníctvom zadnej kamery s použitím monitoru, keď je riadiaca páka zaradená do polohy R (spiatka).



Monitor zadného pohľadu

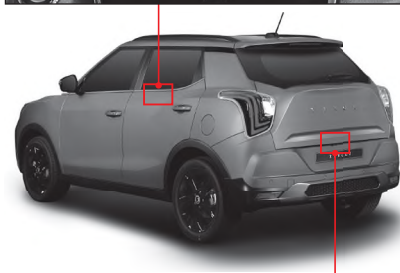

Zadná kamera



! Upozornenie

- Zadná kamera využíva širokohlé šošovky, ktoré zabezpečujú široký pohľad, takže aktuálna vzdialenosť sa líši od tej, ktorú vidíte na monitore. Preto skontrolujte zadnú, ľavú a pravú stranu priamo.
- Obrazovka na monitore ukazuje len časť, ale nie celý zadný pohľad za vozidlom.
- Šošovky zadnej kamery čistite často čističom pre kamerové šošovky, čím zabránite ich znečisteniu.

! Varovanie

- Obrazovka zadnej kamery nefunguje počas update softvéru. Ak chcete vykonať update softvéru, vždy zastavte vozidlo a počkajte, kým nie je update ukončený.
- Pri cúvaní dávajte pozor, pretože prekážka môže byť prekrytá varovnými správami a vodiacími čiarami pre parkovanie, keď je aktívovaný systém zadnej kamery.

Dvojité parkovanie (parkovanie v druhom rade)

Ak je potrebné zaparkovať v druhom rade z dôvodu nedostatku parkovacích miest, postupujte nasledovne:



Varovanie

- **Dvojité parkovanie (parkovanie v druhom rade) možno uskutočniť iba na vodorovnom povrchu bez svahu a je potrebné prijať aj ďalšie bezpečnostné opatrenia, napríklad zaklinovanie vozidla. V opačnom prípade sa vozidlo môže rozbehnúť a môže vzniknúť veľmi nebezpečná situácia.**

- 1 Zatiahnite ručnú (parkovaciú) brzdú.
- 2 Vypnite zapalovanie so zošliapnutým (stlačeným) brzdovým pedálom a s riadiacou pákou v polohe P (parkovanie).
- 3 Stlačte (zošliapnite) brzdový pedál a stlačte tlačidlo uvoľnenia riadiacej páky prstom a posuňte ho do polohy N (neutrál). (Gombík tlačidla stláčajte pri zaraďovaní riadiacej páky.)
- 4 Uvoľnite parkovaciú (ručnú) brzdú.

5. Núdzové opatrenia v prípade núdze

Tu nájdete užitočné informácie a núdzové opatrenia pre rôzne núdzové situácie, ktoré môžu nastať počas jazdy.

Obsahuje aj informácie o výstražnom trojuholníku a súprave na opravu pneumatík, správnom postupe v prípade vybitej batérie, prehriatia motora, prázdnej pneumatiky a ťahania vozidla. Obsahuje vysvetlenie ako bezpečne zvládnuť požiar, husté sneženie, problémy s vozidlom a nehodu.

Výstražný trojuholník

Výstražný trojuholník predstavuje označenie zastavenia a mal by byť umiestnený na zadnej strane vozidla, aby zabránil druhej núdzovej situácii, ako sú napr. problémy s vozidlom alebo nehoda.

Podľa Zákona o cestnej doprave je povinné mať a umiestniť výstražný trojuholník. Za porušenie tohto zákona sa ukladá pokuta.

Úložné miesto pre výstražný trojuholník

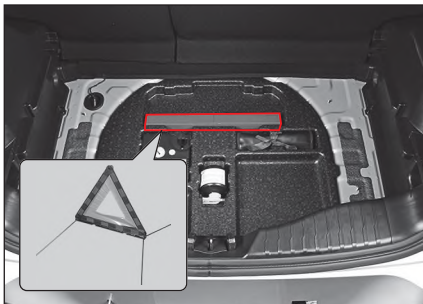

Výstražný trojuholník je uložený v spodnej vaničke pod krytom v batožinovom priestore.



Upozornenie

- Štandardný výstražný trojuholník KS pre vozidlo (označenie poškodeného vozidla) by mal byť uložený podľa Zákona o cestnej doprave. Za porušenie tohto pravidla sa ukladá pokuta.
- Dávajte veľký pozor na okolité dopravné podmienky a umiestnite výstražný trojuholník na miesto, kde je jeho odrazová plocha jasne viditeľná pre vozidlá prichádzajúce zozadu.
- V noci umiestnite k výstražnému trojuholníku aj svetlicu.
- Ak je vaše vozidlo už pojazdné, alebo ak je problém vyriešený, rýchlo odíďte s vozidlom a dávajte veľký pozor na okolité dopravné podmienky.

Sada nástrojov

Sada nástrojov sú prístroje alebo nástroje umiestnené vo vozidle na opravu chyby alebo na vyriešenie núdzovej situácie, ktorá môže nastať počas jazdy vozidla.

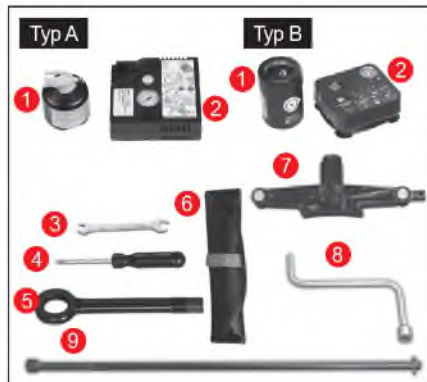

- 1 Lepiaci tmel (núdzový lepiaci tmel pre prázdnu pneumatiku)
- 2 Kompresor (nafúknutie pneumatiky a vstreknutie lepiaceho tmelu do prázdnej pneumatiky)
- 3 Kľúč na matice
- 4 Skrutkovač (+ a -)
- 5 Ťahací hák vozidla
- 6 Puzdro na nástroje
- 7 Zdvihák
- 8 Kľúč na matice kolesa
- 9 Rukoväť zdvíhaka

- Sada nástrojov: 1, 2, 3, 4, 5, 6
- Náhradná (dojazdová) pneumatika: 3, 4, 5, 6, 7, 8, 9
- Bez náhradnej (dojazdovej) pneumatiky: 3, 4, 5, 6

※ CE, UKCA originálne diely: Kompresor (2), Zdvihák (7)

(1) CE

- Zastúpenie: KG Mobility European Parts Center B.V.
- Adresa: IABC 5253&5254, 4814RD Breda, Holandsko

(2) UKCA

- Dovožca: KG Mobility UK Ltd
- Adresa: G Offices, Parsonage Road, Stratton St. Margaret, Swindon, Wiltshire SN3 4RN

Miesto, kde možno uložiť sadu nástrojov



Sada nástrojov je uložená v úložnom priestore na ľavej strane batožinového priestoru.

Sadu nástrojov vyberte a použite kedykoľvek v prípade potreby.

5

Ked' motor nemožno naštartovať v dôsledku vybitej batérie

Ked' motor nemožno naštartovať v dôsledku vybitej batérie, môžete ho naštartovať pripojením batérie rovnakého štandardu a kapacity v inom vozidle alebo pomocnej batérie pripojenej k vašej batérii použitím štartovacích káblov.

Naštartovanie motora s použitím štartovacích káblov

Pristavte iné vozidlo, ktoré má rovnakú 12 voltovú batériu alebo pomocnú batériu blízko k vybitej batérii, ktorá je v dosahu štartovacích káblov a naštartujte motor v nasledovnom poradí.

- 1 Vypnite všetky elektrické zariadenia vozidla s vybitou batériou.
- 2 Zaradte riadiacu páku vozidla s vybitou batériou do polohy P (parkovanie) a zatiahnite parkovaciu (ručnú) brzdou.
- 3 Pripojte štartovacie káble v nasledovnom poradí.
 - Koncovka + (1) vybitej batérie.
 - Koncovka + (2) batérie v inom vozidle alebo pomocnej batérie, ktorá dodáva elektrinu.
 - Koncovka - (3) batérie v inom vozidle alebo pomocnej batérie, ktorá dodáva elektrinu.
 - Karoséria vozidla s vybitou batériou (4) (umiestnenie ďaleko od batérie).

- 4 Ak použijete batériu iného vozidla, naštartujte motor príslušného vozidla a nechajte ho bežať na voľnobeh niekoľko minút.
- 5 Naštartujte motor vozidla s vybitou batériou.

- 6 Ked' naštartujete motor, odpojte štartovacie káble v nasledovnom poradí.
 - Štartovací kábel pripojený ku koncovke mínus (-).
 - Štartovací kábel pripojený ku koncovke plus (+).

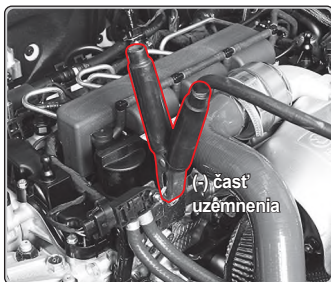

Varovanie

- Pri štartovaní motora štartovacími káblami dodržte postup uvedený v tomto manuáli majiteľa. Ak tak neurobíte, môže to spôsobiť zranenie alebo poškodenie vozidla výbuchom batérie.
- Ak je batéria zamrznutá, nepokúšajte sa naštartovať motor štartovacími káblami. ak tak urobíte, batéria môže vyprsknúť alebo vybuchnúť a spôsobiť vážne zranenie.
- Ak štartujete motor štartovacími káblami, dajte si rukavice s izoláciou, aby ste zabránili elektrickému šoku.
- Dávajte pozor, aby sa dve vozidlá nedostali navzájom do kontaktu. Mohlo by to spôsobiť stav uzemnenia, čo by spôsobilo elektrický šok a chybu vo vozidle.
- Použite štartovacie káble špecifického štandardu a batériu rovnakého štandardu a kapacity. Ak tak neurobíte, môže to pri pripojení štartovacích káblov spôsobiť iskru a plyn generovaný v batérii môže vybuchnúť.
- Keď použijete batériu iného vozidla a pripojíte štartovacie káble k motoru tohto iného vozidla, pre vašu bezpečnosť ustúpte od vozidla.

- Keď pripájate štartovacie káble, dávajte pozor aby sa kladný (+) a záporný (-) kábel nedostali do kontaktu. Inak môže vzniknúť elektrická iskra, čo môže mať za následok výbuch batérie.
- Nepripájajte štartovací kábel k zápornej koncovke (-) vybitej batérie priamo. Inak môže vzniknúť elektrická iskra, čo môže mať za následok výbuch batérie. Ubezpečte sa, že štartovací kábel je pripojený ku karosérii vozidla s vybitou batériou.
- Ubezpečte sa, že štartovacie káble sú bezpečne pripojené ku každej koncovke. Inak to môže viesť k odpojeniu káblov v dôsledku stálej vibrácie naštartovaného motora. Ak sa štartovací kábel odpojí a dostane sa do kontaktu s karosériou vozidla, vozidlo môže dostať elektrický šok a poškodia sa elektrické a elektronické komponenty.
- V kvapaline batérie je veľa kyseliny, takže ak sa dostane do kontaktu s vašimi očami alebo pokožkou, okamžite si vyzlečte odev so škvŕnami od takejto kvapaliny, umyte si postihnutú oblasť čistou vodou a choďte k lekárovi. Počas prepravy do nemocnice si jemne utierajte postihnutú oblasť vlhkou mäkkou handričkou alebo špongiou.

Upozornenie

- Pri naštartovaní motora sa ubezpečte, že štartovacie káble nie sú omotané okolo ventilátora v priestore motora.
- Po naštartovaní motora štartovacími káblami motor po určitý čas nevy vypínajte a umožnite, aby sa vybitá batéria opäť nabila. Ak nebude batéria dostatočne nabitá, nebudete môcť motor opätovne naštartovať.
- Ak príčina vybitej batérie nie je jasná, dajte si vozidlo skontrolovať a vykonať servis v autorizovanom servise SsangYong.

Ked' je motor prehriaty alebo v prípade iných problémov

Ked' je motor tak prehriaty, že sa zapne kontrolka



Ked' je motor prehriaty, objavujú sa rôzne symptómy, ako napr. rozsvieti sa kontrolka a z motora vychádza para.

V takomto prípade zaparkujte vaše vozidlo na bezpečnom mieste a vykonajte príslušné úkony.



Symptómy, ktoré sa objavia pri prehriatí motora

- Bliká kontrolka prehriatia motora a znie varovný zvukový signál.
- Ručička ukazovateľa teploty chladiacej kvapaliny je v časti „H“.
- Z motora vychádza para.
- Výkon motora je nižší.

Núdzové opatrenia pri prehriatí motora

Za vozidlo dajte výstražný trojuholník, odveďte všetkých cestujúcich na bezpečné miesto s oblečenými reflexnými vestami (pre deti používajte detské reflexné vesty), opäť skontrolujte bezpečnosť a vykonajte núdzové opatrenia v nasledovnom poradí.

- 1 Zaradte riacu páku do polohy P (parkovanie) a zatiahnite parkovaciu (ručnú) brzdu.
- 2 Vypnite vykurovanie a klimatizáciu.
- 3 Otvorte kapotu motora, aby sa dobre vyvetrala.

Ak vychádza z motora para, motor okamžite vypnite.

Ak nevychádza z motora para, nechajte motor naštartovaný na voľnobeh pri otvorenej kapote.

Ak počas voľnobehu motora ručička ukazovateľa teploty chladiacej kvapaliny neklesá dolu, vypnite motor a nechajte ho riadne vychladnúť.

- 4 Skontrolujte hladinu chladiacej kvapaliny v nádržke.

Ak je hladina chladiacej kvapaliny nízka, kvapalinu doplňte a skontrolujte, či neuniká zo spájajúcej časti každej hadice a chladiča.

Na uzáver nádržky dajte handričku, trochu ju otočte na uvoľnenie tlaku pary, uzáver odstráňte a doplňte kvapalinu. Po doplnení kvapaliny nádržku opäť uzavrite krytom.

Ak je motor prehriaty a hladina chladiacej kvapaliny je normálna, dajte si chladiaci systém (vrátane elektrického ventilátora) a pásy skontrolovať a vykonať servis v autorizovanom servise SsangYong.

Varovanie

- Dávajte pozor, pretože pri otvorení kapoty motora môže z motora vyjsť horúca para alebo chladiaci kvapalina.
- Dávajte pozor, aby sa váš odev a ruky nedostali do kontaktu s pohonnými časťami (remeň, ventilátor, atď.) motora pri otvorení kapoty motora, keď motor je naštartovaný.
- Neodstraňujte rýchlo kryt nádržky s chladiacou kvapalinou, keď je motor horúci. Z motora môže vyjsť horúca para alebo voda a spôsobiť popálenie. Po vypnutí motora a jeho riadnom vychladnutí pomaly odstráňte kryt nádržky s chladiacou kvapalinou.



Upozornenie

- Ak je motor prehriaty a hladina chladiacej kvapaliny je nedostatočná, okamžite vypnite motor, nechajte ho vychladnúť a doplňte chladiacu kvapalinu.
- Keď je motor prehriaty, nedopĺňajte studenú chladiacu kvapalinu rýchlo. Môže to poškodiť motor alebo chladič.
- Používajte len originál chladiacu kvapalinu SsangYong, ktorá spĺňa normu.
- Ak sa motor stále prehrieva aj po vykonaní núdzových opatrení, dajte si vozidlo skontrolovať a vykonať servis v autorizovanom servise SsangYong.

Keď sa rozsvieti indikátor kontroly motora

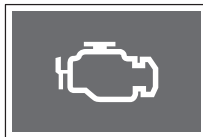

Indikátor kontroly motora sa rozsvieti vtedy, keď je chyba v rôznych senzoch (vrátane automatického prevodu) a v zariadeniach, ktoré súvisia s kontrolou motora.

Keď sa rozsvieti indikátor kontroly motora počas jazdy, dajte si vozidlo skontrolovať a vykonať servis v autorizovanom servise SsangYong.



Upozornenie

- Keď sa rozsvieti indikátor kontroly motora, hnacia sila motora môže klesnúť, alebo motora sa môže zastaviť.

Keď je pneumatika prázdna



Ak je pneumatika prázdna počas jazdy, nepodliehajte panike a vykonajte kroky v nasledovnom poradí.

- 1 Zapnite indikátor výstražného varovného svetla.
- 2 Zastavte vozidlo na bezpečnom mieste. Pre tento účel držte pevne volant, dajte nohu dole z rýchlostného pedála, pomaly spomaľujte rýchlosť vozidla a jemne stlačte (zošliapnite) brzdový pedál, aby ste bezpečne zastavili vozidlo.
- 3 Zaraďte riadiacu páku do polohy P (parkovanie) a zatiahnite parkovaciu (ručnú) brzdu.
- 4 Pod predné a zadné kolesá dajte kliny v diagonálnej polohe k prázdnej pneumatike.

- 5 Na cestu alebo na diaľnicu, kde jazdia vozidlá, dajte výstražný trojuholník. Poloha, ktorú ľahko identifikuje vodič prichádzajúceho vozidla pri dodržaní bezpečnej vzdialenosti (100 m cez deň, 200 m vzadu v noci), je vhodné miesto na umiestnenie výstražného trojuholníka.
- 6 Keď sú vo vozidle okrem vodiča aj spolucestujúci, odveďte ich na bezpečné miesto s oblečenými reflexnými vestami (pre deti používajte detské reflexné vesty).
- 7 Premyslite si, či prázdnu pneumatiku možno opraviť pomocou súpravy na opravu pneumatík (ktoré sú uložené v úložnom priestore batožinového priestoru) a podľa toho vykonajte príslušné úkony.

Varovanie

- Ak je pneumatika prázdna počas jazdy, neotáčajte prudko volantom, ani prudko nestlačte brzdu. Ak tak urobíte, vozidlo môže stratiť stabilitu, čo môže viesť k nehode.
- S prázdnu pneumatikou nejazdite ani na krátku vzdialenosť. Môže to poškodiť kolesá a znemožniť normálnu jazdu, čo môže viesť k nebezpečnej situácii.
- Zapnite indikátor výstražného varovného svetla, choďte s vozidlom na kraj cesty alebo na bezpečné miesto a umiestnite výstražný trojuholník na mieste, ktoré ľahko identifikuje vodič prichádzajúceho vozidla.
- Ak je to možné, zaparkujte vozidlo na rovnom, pevnom a nie klzkom povrchu cesty a opravte pneumatiku bez spolucestujúcich vo vozidle.

Poznámka

- Ak neviete opraviť prázdnu pneumatiku, požiadajte o pomoc predajcu SsangYong, autorizovaný servis SsangYong, vašu poisťovňu alebo asistenčnú cestnú službu.

Oprava prázdnej pneumatiky/ nafúknutie pneumatiky s použitím sady nástrojov na opravu pneumatiky (Typ A)

Komponenty sady nástrojov na opravu pneumatiky

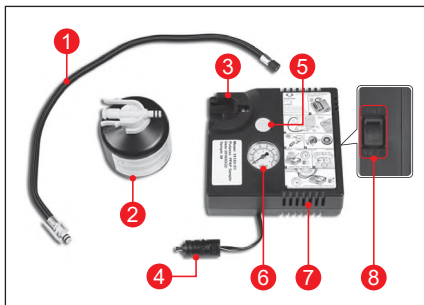

- 1 Vzduchová hadica
- 2 Lepiaci tmel
- 3 Držiak na fľašku s lepiacim tmelom
- 4 Elektrický kábel
- 5 Tlačidlo vyfúknutia pneumatiky
- 6 Tlakomer
- 7 Kompresor
- 8 Elektrický spínač

Miesto pre uloženie sady nástrojov

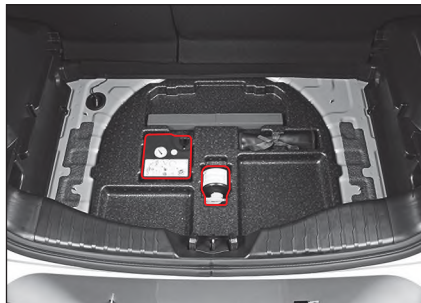

Súprava na opravu pneumatík je uložená v úložnom priestore na zadnej ľavej strane batožinového priestoru s ďalšími nástrojmi.

Potvrdenie, či je možné opraviť prázdnu pneumatiku súpravou na opravu pneumatík alebo nie

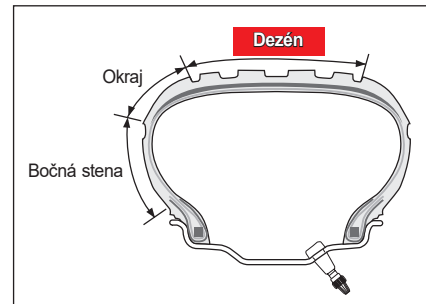

Ak je pneumatika prázdna, najprv zistíte miesto defektu, aby ste sa mohli rozhodnúť, či môžete použiť súpravu na opravu pneumatík alebo nie.

- Súpravu na opravu pneumatík môžete použiť len vtedy, keď je rozmer defektu menší ako 6 mm.

Varovanie

- Pred použitím súpravy na opravu pneumatík skontrolujte bočnú stenu/okraj pneumatiky, či nie roztrhnutá, prasknutá alebo porená. V takomto prípade si dajte pneumatiku skontrolovať a vykonať servis v autorizovanom servise SsangYong, alebo sa skontaktujte s vašou poisťovňou, asistenčnou cestnou službou alebo najbližším pneuservisom.

Zásady práce so súpravou na opravu pneumatík

Keď jazdíte s vozidlom aj po vstreknutí lepiaceho tmelu s použitím kompresora, lepiaci tmel sa rozleje po vnútornom povrchu pneumatiky, vyplní dieru a umožní dočasnú jazdu.



Oprava prázdnej pneumatiky

Keď je pneumatika prázdna, možno ju opraviť nasledovným spôsobom s použitím súpravy na opravu pneumatík.

- 1 Vyberte súpravu na opravu pneumatík z vaničky pod krytým batožinového priestoru.



- 2 Odstráňte nálepku s limitom rýchlosti na boku nádobky s lepiacim tmelom a prilepte ju na volant.



Upozornenie

- Nálepka s limitom rýchlosti upozorňuje vodiča, že pneumatika bola opravená s použitím sady nástrojov a že musí ísť obmedzenou rýchlosťou. Nikdy nejazdíte s vozidlom rýchlosťou viac ako 80 km/h.

- 3 Vyberte vzduchový ventil a elektrický kábel zo sady nástrojov.

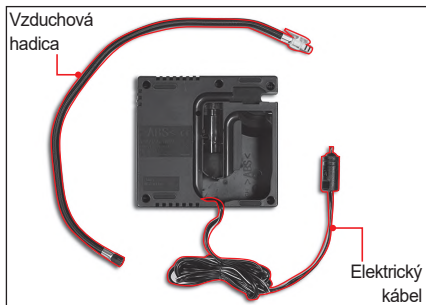

- 4 Pripojte hadicu kompresora zo súpravy na opravu defektu (1) do otvoru nádoby s lepiacim tmelom (2).



! Upozornenie

- Skontrolujte dátum expirácie lepiaceho tmelu. Dátum expirácie je uvedený na hornej strane nádoby s lepiacim tmelom. Expirovaný lepiaci tmel treba vymeniť za nový, pretože jeho lepiaca schopnosť bude znížená.
- Pred použitím lepiaceho tmelu si prečítajte upozornenia na nádobke.

Poznámka

- Pred použitím lepiaceho tmelu nádobku dobre potraste, aby sa obsah premiešal.

- 5 Dobře pripevnite nádobku s lepiacim tmelom ku kompresoru.

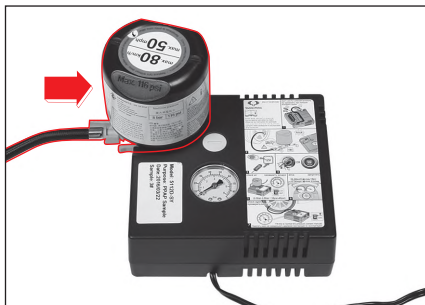

- 6 Odstráňte uzáver z ventilu prázdnej pneumatiky.
- 7 Pevne pripojte hadicu na plnenie lepiaceho tmelu, ktorú ste vybrali z nádoby s lepiacim tmelom k vzduchovému ventilu prázdnej pneumatiky.



5

! Upozornenie

- Elektrický spínač sady nástrojov by mal byť v polohe OFF.

- 8 Zapojte kábel zo sady nástrojov do elektrickej zásuvky USB.



! Upozornenie

- Nezapájajte elektrický kábel zo sady nástrojov do elektrickej zásuvky. Môže spôsobiť preťaženie zásuvky elektrického systému, čo bude mať za následok požiar a poškodenie elektrického zariadenia.

- 9 Naštartujte motor.

! Varovanie

- Pneumatiku opravujte len v dobre vetranom priestore. Ak tak neurobíte, môžete sa zadusiť výfukovým plynom po naštartovaní motora.

- 10 Kompresor aktivujte stlačením spínača na súprave na opravu pneumatík.

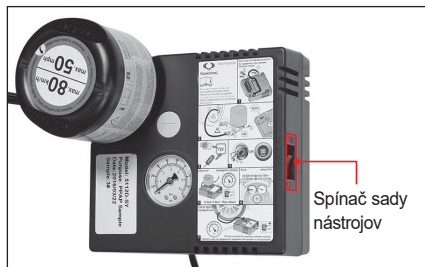

! Upozornenie

- Nenechávajte kompresor bežať viac ako 10 minút. Ak tak neurobíte, kompresor sa môže prehriať, čo bude viesť k chybe.

- 11 Počkajte, kým tlak nedosiahne predpísanú hodnotu (35 psi (2,4 baru)), pričom kontrolujte ručičku tlaku na sade nástrojov.

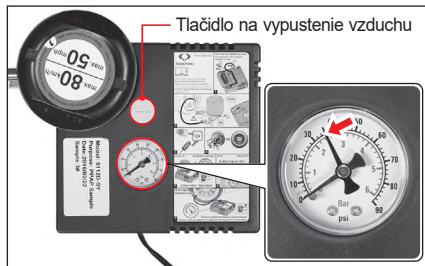

! Varovanie

- Ak špecifikovaný tlak pneumatiky nemožno dosiahnuť do 8 minút (hoci súčasný tlak v pneumatike je najmenej 26 psi (1,8 baru)), opätovne nafúknite pneumatiku tak, ako je to uvedené ďalej:
 1. Súpravy na opravu pneumatík ďalej nepoužívajte a odstráňte lepiaci tmel z kompresora.
 2. Dajte súpravy na opravu pneumatík späť na svoje miesto (pod kryt v batožinovom priestore).
 3. Chodte s vozidlom nízkou rýchlosťou asi 10 m, aby sa lepiaci tmel v pneumatike rovnomerne rozložil.
 4. Pripevnite vzduchovú hadicu z kompresora na prázdnu pneumatiku.
 5. Pripojte elektrický kábel na spodnej strane kompresora do batérie vozidla.
 6. Naštartujte motor, aby sa kompresor zapol.
 7. Nechajte kompresor bežať, kým tlak v pneumatike nedosiahne špecifickú hodnotu (34 psi (2,3 baru)).

Ak je pneumatika prehustená, stlačte tlačidlo na vypustenie vzduchu a upravte tlak v pneumatike.



12 Keď sa dosiahne štandardná hodnota, vypnite súpravu na opravu pneumatík.

! Upozornenie

- Ak tlak v pneumatike nevstúpi nad 26 psi (1,8 baru) ani potom, keď je kompresor zapnutý 10 minút, pneumatiku nemožno opraviť súpravou na opravu pneumatík. Zavolajte asistenčnú cestnú službu alebo odtáhovú službu.

13 Vytiahnite vzduchovú hadicu z pneumatiky.

14 Zatiahnite uzáver ventilu na pneumatike.

15 Vypnite motor.

16 Vytiahnite nádobku s lepiacim tmelom a vzduchovú hadicu zo súpravy na opravu pneumatík a dajte súpravu na opravu pneumatík späť na svoje miesto (pod kryt v batožinovom priestore).

17 Okamžite choďte s vozidlom asi 10 km, aby sa lepiaci tmel rovnomerne rozložil po vnútornom povrchu pneumatiky.

18 Zastavte vozidlo na bezpečnom mieste a zmerajte tlak v pneumatike pomocou súpravy na opravu pneumatík.

! Varovanie

- Súpravu na opravu pneumatík použite len v prípade, ak je v dezéne pneumatiky len malá diera (cca. 6 mm alebo menej).
- Ak je defekt na okraji alebo na bočnej stene pneumatiky, alebo ak je diera príliš veľká, nepoužite súpravu na opravu pneumatík. Dajte si vozidlo odtiahnuť alebo vykonať servis v autorizovanom servise SsangYong.
- Keď je pneumatika opravená použitím súpravy na opravu pneumatík, choďte s vozidlom rýchlosťou menej ako 80 km/h.
- Súpravu na opravu pneumatík použite len na dočasnú opravu. Maximálna vzdialenosť, ktorú možno prejsť s pneumatikou opravenou lepiacim tmelom je cca. 200 km.
- Ak vozidlo vibruje, alebo ak je volant nestabilný a počas jazdy budete počuť zvuk, vozidlo okamžite zastavte. V takomto prípade si dajte vykonať servis v autorizovanom servise SsangYong.

! Upozornenie

- Opatrne vyberte nádobku s lepiacim tmelom, aby sa lepiaci tmel nedostal do kontaktu s vašimi očami. Ak sa lepiaci tmel dostane do kontaktu s vašou pokožkou, vmyte ho mydlovou vodou.
- Po použití sa nádobka s lepiacim tmelom nemôže opätovne použiť. Kúpte si nový lepiaci tmel a starý vymeňte.
- Použitú nádobku s lepiacim tmelom nikdy nezahadzujte. Vráťte ju autorizovanému servisu SsangYong.
- Nepoužívajte neschválený lepiaci tmel, ktorý nie je originál tmel SsangYong. Môže to poškodiť senzor TPMS.
- Čo najskôr vymeňte pneumatiku opravenú lepiacim tmelom za novú v autorizovanom servise SsangYong a nechajte si skontrolovať TPMS.

Kontrola tlaku v pneumatike po oprave prázdnej pneumatiky

Po jazde do vzdialenosti cca. 10 km treba skontrolovať tlak v pneumatike opravenej súpravy na opravu pneumatík nasledovne:

- 1 Vyberte súpravu na opravu pneumatík z vaničky v batožinovom priestore.
- 2 Vyberte zo súpravy na opravu pneumatík vzduchovú hadicu.
- 3 Odskrutkujte ventil na pneumatike.
- 4 Pevne pripojte vzduchovú hadicu k ventilu na pneumatike.
- 5 Skontrolujte tlak v pneumatike na tlakomeri sady nástrojov.

Ak je tlak v pneumatike vyšší alebo nižší ako štandardná hodnota (35 psi (2,4 baru)), upravte ho na štandardnú hodnotu pomocou vzduchového ventilu na pneumatike.

Varovanie

- Ak sa tlak v pneumatike neudržiava na štandardnej hodnote (35 psi (2,4 baru)), vozidlo okamžite zastavte a požiadajte predajcu SsangYong alebo autorizovaný servis SsangYong o pomoc.

Nafúknutie pneumatiky

Ak je tlak v pneumatike nedostatočný, pneumatiku môžete nafúknuť na štandardná hodnota nasledovným spôsobom použitím súpravy na opravu pneumatík.

- 1 Vyberte súpravu na opravu pneumatík z vaničky v batožinovom priestore.
- 2 Vyberte zo sady nástrojov vzduchovú hadicu (1) a elektrický kábel (2).

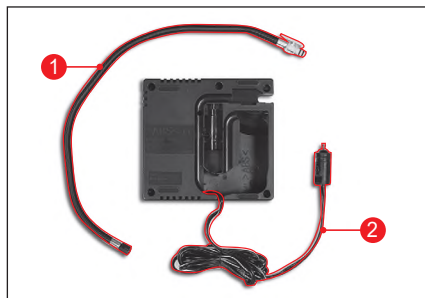

- 3 Zapojte jeden koniec vzduchovej hadice do otvoru v kompresore zo sady nástrojov.

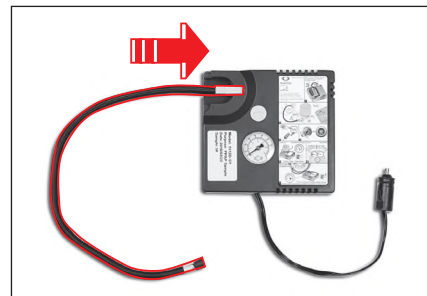

- 4 Odskrutkujte ventil na pneumatike, do ktorej budete dofukovať vzduch.
- 5 Pevne pripojte vzduchovú hadicu k ventilu na pneumatike.



Upozornenie

- Elektrický spínač sady nástrojov by mal byť v polohe OFF.

- 6 Zasuňte elektrický kábel sady nástrojov do otvoru pre USB.



- 7 Naštartujte motor.

! Varovanie

- Opravujte pneumatiku len na dobre vetranom mieste. Ak tak neurobíte, môžete sa zadusiť výfukovým plynom po naštartovaní motora.

- 8 Naštartujte kompresor stlačením spínača (1) v sade nástrojov.

- 9 Počkajte, kým tlak nedosiahne štandardnú hodnotu (35psi, (2,4 baru)), pričom zároveň kontrolujte tlakomer (2) v sade nástrojov.

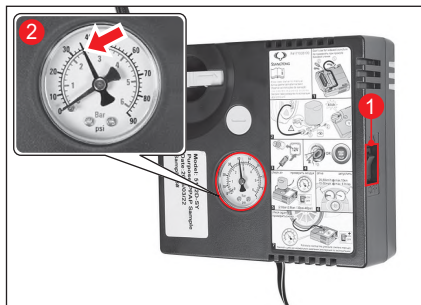

Ak je pneumatika prehustená, stlačte tlačidlo na vypustenie vzduchu a upravte tlak v pneumatike.

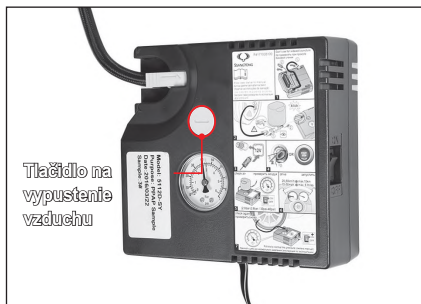

- 10 Po dosiahnutí štandardnej hodnoty tlaku stlačte spínač (1) na súprave na opravu pneumatík a vypnite ju.

! Upozornenie

- Aby sa kompresor neprehrial, zapínajte ho na max. 10 minút. Ak tak neurobíte, kompresor sa prehreje a bude chybný.

- 11 Vypnite motor.
- 12 Vytiahnite vzduchovú hadicu z pneumatiky.
- 13 Zaskrutkujte kryt vzduchového ventilu na pneumatike.
- 14 Dajte súpravu na opravu pneumatík na pôvodné miesto (úložný priestor v batožinovom priestore).

Oprava prázdnej pneumatiky/ nafúknutie pneumatiky s použitím sady nástrojov na opravu pneumatiky (Typ B)

Komponenty sady nástrojov na opravu pneumatiky



- 1 Hadica na plnenie lepiaceho tmelu
- 2 Lepiaci tmel
- 3 Vzduchová hadica
- 4 Tlačidlo na vybratie lepiaceho tmelu
- 5 Upnutie lepiaceho tmelu
- 6 Tlakomer
- 7 Kladný (+) kábel
- 8 Záporný (-) kábel
- 9 Elektrický spínač
- 10 Tlačidlo na vypustenie vzduchu

Miesto pre uloženie sady nástrojov

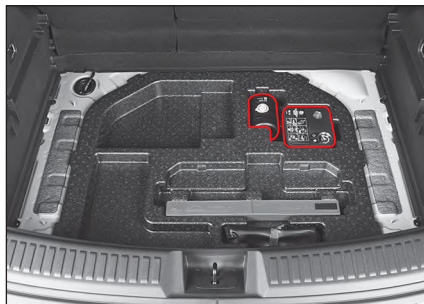

Sada nástrojov na opravu pneumatiky je uložená v úložnom priestore v spodnej časti batožinového priestoru s ďalšími nástrojmi.

Potvrdenie, či je možné opraviť prázdnu pneumatiku sadou nástrojov alebo nie

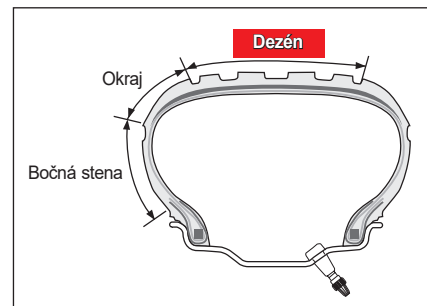

Ak je pneumatika prázdna, najprv zistíte miesto defektu, aby ste sa mohli rozhodnúť, či môžete použiť sadu nástrojov na opravu alebo nie.

- Sadu nástrojov na opravu môžete použiť len vtedy, keď je rozmer defektu menší ako 6 mm.

Varovanie

- Ak je bočná stena/okraj pneumatiky poškodený, alebo ak vykazuje známky prasknutia alebo poškodenia, nepoužite sadu nástrojov. V takomto prípade si dajte vaše vozidlo odtiahnuť, alebo choďte do autorizovaného servisu SsangYong a nechajte si vykonať servis.

Pracovný princíp

Vstreknite lepiaci tmel do pneumatiky s použitím kompresora. Po krátkej jazde sa lepiaci tmel rovnomerne rozloží na vnútorný povrch pneumatiky a defekt sa takto opraví, takže budete môcť ísť s vozidlom na krátku vzdialenosť.



Oprava prázdnej pneumatiky

Ak máte prázdnu pneumatiku, opravte ju pomocou sady nástrojov na opravu podľa nasledovného postupu:

- 1 Vyberte sadu nástrojov z vaničky v batožinovom priestore.



- 2 Odstráňte nálepku s limitom rýchlosti na boku nádobky s lepiacim tmelom a prilepte ju na volant.



5

Upozornenie

- Toto má upozorniť vodiča na to, že jedna pneumatika bola opravená sadou nástrojov na opravu, takže je potrebné jazdiť obmedzenou rýchlosťou. Nikdy nejazdite rýchlosťou 110 km/h alebo vyššou.

- 3 Vytiahnite hadicu na plnenie lepiaceho tmelu na vrchnej strane nádoby s lepiacim tmelom.



! Upozornenie

- U lepiaceho tmelu skontrolujte dátum expirácie. Dátum expirácie je uvedený na bočnej strane nádoby s lepiacim tmelom. Nepoužívajte lepiaci tmel po dátume expirácie, pretože časom sa znehodnotí.
- Pred použitím si vždy prečítajte inštrukcie na nádobe.

Poznámka

- Pred použitím nádobu dobre potraсте.

- 4 Bezpečne upevnite nádobu s lepiacim tmelom na kompresor.



- 5 Odstráňte uzáver z ventilu prázdnej pneumatiky.

- 6 Pevne pripojte hadicu na plnenie lepiaceho tmelu, ktorú ste vybrali z nádoby s lepiacim tmelom k vzduchovému ventilu prázdnej pneumatiky.



! Upozornenie

- Elektrický spínač sady nástrojov by mal byť v polohe OFF.

- 7 Vyberte + (červený) kábel / - (čierny) kábel na spodnej strane kompresora.



- 8 Zapojte + (červený) kábel (1) súpravy na opravu pneumatík na batériu vozidla a potom zapojte (čierny) (2) kábel.



⚠ Varovanie

- Zapojenie kábla do batérie môže spôsobiť iskrú, takže pracujte opatrne.

⚠ Upozornenie

- Zapojenie kladného (+) a záporného (-) terminálu do batérie v opačnom poradí môže poškodiť batériu a sadu nástrojov. Ubezpečte sa, že ste káble zapojili v správnom poradí.
- Pri odpájaní káblov začnite vždy s odpojením záporného (-) terminálu (čierneho kábla).

- 9 Naštartujte motor.

⚠ Varovanie

- Pneumatiky vždy opravujte na dobre vetranom mieste. Inak existuje riziko udusenía z výfukových plynov po naštartovaní motora.

- 10 Stlačte elektrický spínač na sade nástrojov na opravu a zapnite kompresor.



⚠ Upozornenie

- S kompresorom nepracujte viac ako 10 minút. Môže sa prehriať a vypnúť.

- 11 Počkajte, kým tlak nedosiahne predpísanú hodnotu 34 psi (2,3 baru), pričom kontrolujte ručičku tlaku na sade nástrojov.



⚠ Varovanie

- Ak špecifikovaný tlak pneumatiky nemožno dosiahnuť do 8 minút (hoci súčasný tlak v pneumatike je najmenej 26 psi (1,8 baru)), opätovne nafúknite pneumatiku tak, ako je to uvedené ďalej:
- Súpravy na opravu pneumatík ďalej nepoužívajte a odstráňte lepiaci tmel z kompresora.
- Dajte súpravy na opravu pneumatík späť na svoje miesto (pod kryt v batožinovom priestore).
- Chodte s vozidlom nízkou rýchlosťou asi 10 m, aby sa lepiaci tmel v pneumatike rovnomerne rozložil.
- Pripevnite vzduchovú hadicu z kompresora na prázdnu pneumatiku.
- Pripojte elektrický kábel na spodnej strane kompresora do batérie vozidla.

- Naštartujte motor, aby sa kompresor zapol.
- Nechajte kompresor bežať, kým tlak v pneumatike nedosiahne špecifickú hodnotu (34 psi (2,3 baru)).

Ak je pneumatika prehustená, stlačte tlačidlo na vypustenie vzduchu a upravte tlak v pneumatike.



- 12 Keď dosiahnete špecifikovaný tlak pneumatiky, vypnite sadu nástrojov na opravu.

Upozornenie

- Ak tlak v pneumatike nevystúpi nad 26 psi (1,8 baru) ani potom, keď je kompresor zapnutý 10 minút, pneumatiku nemožno opraviť sadou nástrojov. Zavolajte asistenčnú cestnú službu alebo odt'ahovú službu.

13 Vytiahnite vzduchovú hadicu z pneumatiky.

14 Na pneumatiku priskrutkujte maticu vzduchového ventilu.

15 Vypnite motor.

16 Stlačte tlačidlo na vybratie lepiaceho tmelu na sade nástrojov, vyberte nádobu s lepiacim tmelom a dajte sadu nástrojov na opravu späť na svoje miesto (spodná časť batožinového priestoru).

17 Choďte s vozidlom nízkou rýchlosťou asi 10 m, aby sa lepiaci tmel v pneumatike rovnomerne rozložil.

18 Zastavte vozidlo na bezpečnom mieste a zmerajte tlak v pneumatike pomocou sady nástrojov.

Varovanie

- Sadu nástrojov na opravu môžete použiť len vtedy, keď je rozmer defektu menší ako 6 mm.
- Ak je okraj alebo bočná stena pneumatiky roztrhnutá, alebo ak je defekt príliš veľký, nepoužite súpravu na opravu defektu. V takomto prípade nechajte vozidlo odtiahnuť alebo choďte do servisu SsangYong.
- Keď jazdíte s pneumatikou opravenou sadou nástrojov na opravu, rýchlosť vozidla nesmie presiahnuť 80 km/h.

- Sada nástrojov na opravu sa má použiť len v prípade núdze. Maximálna dojazdová vzdialenosť pneumatík opravených lepiacim tmelom je asi 200 km.
- Ak budete pociťovať alebo počuť vibrácie, nestabilné riadenie alebo hluk, okamžite vozidlo zastavte. Choďte do autorizovaného servisu SsangYong.

Upozornenie

- Pri vyberaní nádoby s lepiacim tmelom si dávajte pozor, aby ste sa lepiaceho tmelu nedotkli. V prípade kontaktu s kožou vymyte lepiaci tmel mydlovou vodou.
- Nádobu s lepiacim tmelom môžete použiť viackrát. Budte však vždy pripravený na to, že budete potrebovať novú nádobu s lepiacim tmelom.
- Nádobu s lepiacim tmelom neodhadzujte kdekoľvek. Vráťte použitú nádobu s lepiacim tmelom našej spoločnosti.
- Nepoužívajte necertifikované lepiace tmely, ale len naše originál lepiace tmely. Mohlo by to poškodiť senzor systému monitorovania tlaku v pneumatikách (TPMS).

- Čo najskôr vymeňte pneumatiku opravenú lepiacim tmelom za novú u predajcu SsangYong alebo v autorizovanom servise SsangYong a nechajte si skontrolovať TPMS.
- ☞ Vid' „Systém monitorovania tlaku v pneumatikách (TPMS)“ (str. 2-29)

Kontrola tlaku v pneumatike po oprave prázdnej pneumatiky

Skontrolujte tlak v pneumatike po jej oprave sadou nástrojov na opravu po jazde asi 10 minút nasledovne.

- 1 Vyberte sadu nástrojov z vaničky v batožinovom priestore.
- 2 Vyberte zo sady nástrojov vzduchovú hadicu.
- 3 Odskrutkujte maticu vzduchového ventilu na opravovanej pneumatike.
- 4 Bezpečne pripevnite vzduchovú hadicu na vzduchový ventil pneumatiky.
- 5 Skontrolujte tlak v pneumatike na tlakomeri sady nástrojov.

Ak je tlak v pneumatike vyšší alebo nižší ako štandardná hodnota (34 psi, 2,3 baru), upravte ho na štandardnú hodnotu pomocou vzduchového ventilu na pneumatike.

! Varovanie

- Ak sa tlak v pneumatike neudržiava na štandardnej hodnote 34 psi (2,3 baru), vozidlo okamžite zastavte a požiadajte predajcu SsangYong alebo autorizovaný servis SsangYong o pomoc.

Nafúknutie pneumatiky

Ak je tlak v pneumatike nedostatočný, pneumatiku môžete nafúknuť na štandardnú hodnotu nasledovným spôsobom použitím sady nástrojov:

- 1 Vyberte sadu nástrojov z vaničky v batožinovom priestore.
- 2 Vyberte zo sady nástrojov vzduchovú hadicu (1) a elektrický kábel (2).



- 3 Odskrutkujte maticu vzduchového ventilu z pneumatiky, ktorú chcete dofúknuť.

- 4 Bezpečne pripevnite vzduchovú hadicu na vzduchový ventil pneumatiky.



! Upozornenie

- Elektrický spínač sady nástrojov by mal byť v polohe OFF.

- 5 Vyberte + (červený) kábel / - (čierny) kábel na spodnej strane kompresora.



- 6 Pripojte + (červený) kábel (1) súpravy na opravu pneumatík k batérii vozidla a potom zapojte (čierny) (2) kábel.

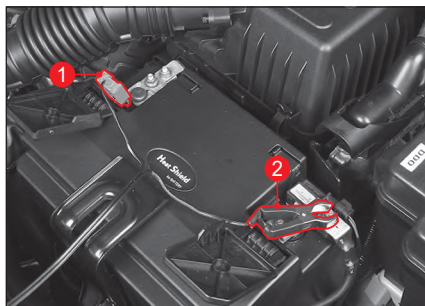

- 7 Naštartujte motor.

! Varovanie

- Pneumatiky vždy opravujte na dobre vetranom mieste. Inak existuje riziko udusenía z výfukových plynov po naštartovaní motora.

- 8 Kompresor aktivujte stlačením spínača (1) v sade nástrojov.

- 9 Počkajte, kým tlak nedosiahne štandardnú hodnotu 34psi, (2,3 baru), pričom zároveň kontrolujte tlakomer (2) v sade nástrojov.

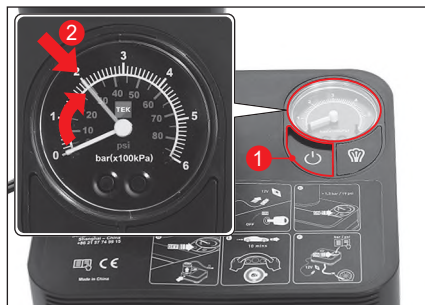

Ak je pneumatika prehustená, stlačte tlačidlo na vypustenie vzduchu a upravte tlak v pneumatike.



- 10 Ak tlak v pneumatike dosiahne špecifikovanú hodnotu, sadu nástrojov na opravu vypnite stlačením elektrického spínača (1).

! Upozornenie

- S kompresorom nepracujte viac ako 10 minút. Môže sa prehriať a vypnúť.

- 11 Vypnite motor.
- 12 Vytiahnite vzduchovú hadicu z pneumatiky.
- 13 Na pneumatiku priskrutkujte maticu vzduchového ventilu.
- 14 Dajte sadu nástrojov späť na svoje miesto (pod kryt v batožinovom priestore).

Vybratie náhradnej (dojazdovej) pneumatiky



Otvorte kryt v batožinovom priestore a vyberte náhradnú (dojazdovú) pneumatiku.

! Upozornenie

- Keď dávate dojazdovú (náhradnú) pneumatiku do nosiča, ubezpečte sa, že pneumatika je v nosiči bezpečne upevnená.
- Keď zdvíhate vozidlo na zdviháku, nevyvíjajte na vozidlo žiaden tlak. Mohlo by vás to zraniť.

! Varovanie

- Dojazdová (náhradná) pneumatika je určená len pre núdzové situácie. Nikdy ju nepoužívajte na bežnú jazdu. Po výmene kolesa za dojazdovú (náhradnú) pneumatiku choďte s vaším vozidlom k predajcovi SsangYong alebo do autorizovaného servisu SsangYong, prípadne do špecializovaného servisu (pneuservis), kde vám pneumatiku vymenia za novú.

Výmena náhradnej (dojazdovej pneumatiky)



- 1 Dajte pod predné a zadné koleso klin diagonálne oproti kolesu, ktoré opravujete.

! Varovanie

- Pri výmene prázdnej pneumatiky musí byť vždy zatiahnutá parkovacia (ručná) brzda.

- 2 Uvoľnite skrutky na kolese otočením kľúča na matice dvakrát alebo trikrát proti smeru hodinových ručičiek.

! Upozornenie

- Keď dávate kryt na koleso, presvedčte sa, či pevne zapadol do svojej polohy.

! Varovanie

- Matice z kolesa zatiaľ neodstraňujte. Keď ich odstránite, koleso by mohlo vyklíznuť. V takomto prípade by vozidlo spadlo na vás a mohlo by vás vážne zraniť.
- Odmontujte skrutky na kolese dvoma alebo tromi otočeniami.
- Pri výmene prázdnej pneumatiky by mala byť parkovacia (ručná) brzda vždy zatiahnutá.
- Predné a zadné koleso na opačnej strane ako koleso, ktoré vymieňate, zaistíte klinom.

Pri výmene prednej pneumatiky



- 3 Dajte zdvihák presne pod body pre zdvihák, aby sa vrch zdviháka dotýkal vozidla v danom bode.

! Varovanie

- Ak je to možné, zdvihák by sa mal umiestniť na pevnú zem.
- Odporúča sa kolesá vozidla upevniť klinmi, pričom pri zdvíhaní by nemala byť vo vozidle žiadna osoba.
- Keď je vozidlo na zdviháku, žiadna osoba nesmie mať žiadnu časť svojho tela pod vozidlom.
- Limit pracovnej záťaže zdviháka je 1300 kg.

Pri výmene zadnej pneumatiky

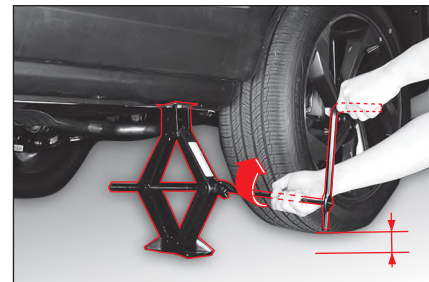
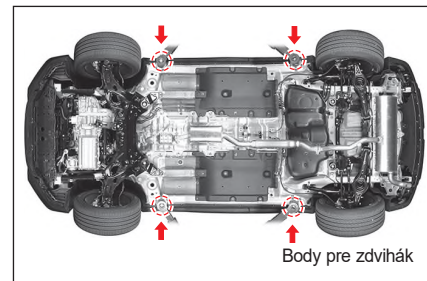

- 4 Zmontujte zdvihák, rukoväť zdviháka a kľúč na matice, ako to vidíte na obrázku. Zdvíhajte vozidlo otáčaním rukoväte v smere hodinových ručičiek, až kým pneumatika nie je nad zemou asi 3 cm.

- 5 Keď je vozidlo stabilizované, odskrutkujte matice kolesa rukami. Odstráňte všetky matice kolesa.

! Varovanie

- **Nepokúšajte sa zdvihnúť vozidlo, kým zdvihák nie je v príslušnej polohe a nie je pevne umiestnený pod vozidlom aj na zemi. Inak to môže spôsobiť zranenie osoby alebo poškodiť vozidlo.**

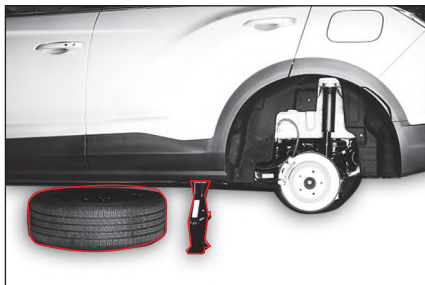

- 6 Vyberte koleso a dajte ho pod karosériu vozidla. Toto pomáha minimalizovať nebezpečie v prípade, keď zdvihák vykĺzne spod vozidla.



Zatiahnite matice na kolese v 2-3 krokoch v poradí, ako to vidíte na obrázku.

- 7 Potom namontuje dojazdové (náhradné) koleso a mierne zatiahnite matice na kolese, až kým dojazdové (náhradné) koleso nesedí pevne.

! Varovanie

- **Upevnením dojazdového (náhradného) kolesa, až kým nesedí pevne, predídete vypadnutiu dojazdového (náhradného) kolesa z náboja kolesa, keď sa pneumatika dotkne zeme.**

- 8 Znížte polohu vozidla otáčaním rukoväte zdviháka proti smeru hodinových ručičiek, kým sa pneumatika nedotkne zeme. Odstráňte zdvihák.

! Varovanie

- **Keď je vaše vozidlo na zdviháku, nevyvíjajte príliš veľkú silu na upevnenie matic. Inak môže vozidlo vykĺznuť zo zdviháku a vy sa môžete zraniť.**

- 9 Zatiahnite matice na kolese v 2-3 krokoch v poradí, ako to vidíte na obrázku.

- 10 Po inštalácii dojazdového (náhradného) kolesa uložte poškodené koleso do batožinového priestoru. Uložte zdvihák a iné nástroje na opravu na príslušné miesto.



Ak sú matice na kolese upevnené príliš silno, môžu sa poškodiť. Neutahujte matice na kolese stláčaním kľúča na matice nohou alebo iným pomocným nástrojom.

! Upozornenie

- **Po výmene pneumatiky a po najazdení asi 1000 km matice opäť utiahnite.**
- Moment utiahnutia matice na kolese: 120 ~ 140 Nm.

Varovanie

- S dojazdovou (náhradnou) pneumatikou jazdíte rýchlosťou max. 60 km/h.
- Dojazdová (náhradná) pneumatika sa používa len v núdzovej situácii. Nikdy ju nepoužívajte na bežnú jazdu. Po namontovaní dojazdovej (náhradnej) pneumatiky choďte s vaším vozidlom do autorizovaného servisu SsangYong, prípadne do špecializovaného servisu (pneuservis), kde ju vymenia za novú pneumatiku.
- Nesprávne zatiahnuté matice kolesa môžu spôsobiť uvoľnenie a dokonca vypadnutie kolesa, alebo chybu v systéme riadenia a brzdenia.
- Toto môže viesť k nehode. Ubezpečte sa, že ste matice zatiahli podľa návodu. Ak v dôsledku uvoľnených matíc koleso vypadne, môžete mať fatálnu nehodu.
- Použitie rôznych pneumatík môže spôsobiť stratu kontroly nad vozidlom počas jazdy. Preto používajte na všetkých kolesách len pneumatiky rovnakého typu a veľkosti od jedného výrobcu.

Upozornenia pri výmene pneumatiky

Upozornenie

- ▶ **Pred výmenou pneumatiky**
- Zapnite výstražné svetlá varovania a zid'te z cesty na bezpečné miesto mimo premávky. Zaparkujte na rovnej pevnej zemi.
- Namontujte zdvihák do špecifikovanej polohy. Keď je vozidlo na zdviháku, nikdy si neľahajte pod vozidlo. Kým je vozidlo na zdviháku, nikdy neštartujte ani nenechajte naštartovaný motor, ani vozidlo neposúvajte.
- Všetci cestujúci musia z vozidla vystúpiť a zostať na bezpečnom mieste mimo cesty/ premávky s oblečenými reflexnými vestami (pre deti používajte detské reflexné vesty).
- ▶ **Počas výmeny pneumatiky**
- Nezaťahujte každú maticu úplne do konca. Matice na kolese zatiahnite v diagonálnom poradí v 2-3 krokoch.
- Nikdy nedávajte na skrutky ani matice kolesa olej alebo mazadlo, mohli by zatiahnuť príliš silno.

- ▶ **Po výmene pneumatiky**
- Po výmene pneumatiky skontrolujte, opravte a opätovne utiahnite vymenenú pneumatiku u predajcu SsangYong alebo v najbližšom autorizovanom servise SsangYong, prípadne v špecializovanom servise (pneuservis).
- Bezpečne uložte pneumatiku do nosiča. Skontrolujte, či je dojazdová (náhradná) pneumatika bezpečne upevnená v nosiči a či nie je uvoľnená. Inak to môže spôsobiť nečakaný zvuk, alebo pri jazde vozidla môže vypadnúť z nosiča na cestu. Toto môže spôsobiť nehodu alebo zasiahnúť chodca.
- V takomto prípade môže vypadnutá pneumatika predstavovať veľké nebezpečenstvo pre iné vozidlá alebo ľudí. Pred jazdou skontrolujte upevnenie a tlak v pneumatikách.
- Dojazdová (náhradná) pneumatika je určená len ako núdzová pneumatika. Keď máte na vozidle namontovanú náhradnú (dojazdovú) pneumatiku, choďte rýchlosťou najviac 60 km/h.

Upozornenie

- Prázdnu pneumatiku opravte alebo vymeňte. Náhradnú (dojazdovú) pneumatiku majte riadne umiestnenú na svojom mieste.
- Pred jazdou skontrolujte pevnosť a tlak v pneumatikách.
- Ak je vozidlo vybavené funkciou TPMS, kontrolka TPMS sa rozsvieti a pri inštalácii dojazdovej (náhradnej) pneumatiky TPMS nefunguje.



Varovanie

- Po výmene pneumatiky a po najazdení asi 1000 km matice opäť utiahnite.
- S náhradnou (dojazdovou) pneumatikou jazdíte rýchlosťou 60 km/h alebo menej (maximálna rýchlosť 80 km/h; maximálna vzdialenosť 200 km).
- S náhradnou (dojazdovou) pneumatikou jazdíte v móde 2H (2WD). Keď budete jazdiť v móde 4H (4WD), poškodí to hnací systém.
- Na všetkých kolesách používajte pneumatiky rovnakej veľkosti a typu od rovnakého výrobcu, čo zabezpečí udržanie charakteristických vlastností vozidla.

Ked' potrebujete vaše vozidlo odťahnuť

Ťahanie nepojazdného vozidla

- Odťah vozidla na odťahovom vozidle/plošine



- Ťahanie s prednými kolesami na plošine



Prepravné podvozky

- Ťahanie so zadnými kolesami na plošine



Prepravné podvozky

Ťahanie odťahovým vozidlom

Najlepší spôsob ťahania je ten, že sa celé vozidlo naloží na plošinu, aby boli všetky kolesá nad zemou. Ak to nie je možné, dajte predné alebo zadné kolesá na plošinu a ťahajte vozidlo s použitím prepravných podvozkov, takže všetky kolesá sú nad zemou.

Pre vozidlo 4WD

Vaše vozidlo musí byť ťahané na prepravných podvozkoch a na vozíkoch alebo na odťahovom vozidle/ plošine, pričom všetky kolesá musia byť nad zemou.

! Varovanie

- Vozidlo vybavené systémom 4WD sa nesmie nikdy ťahať s kolesami na zemi. Môže to vážne poškodiť prenosový systém alebo systém 4WD.
- Ak musíte vaše vozidlo odťahnuť preto, že kolesá sú zaborené v blate alebo v piesku, môžete použiť ťahacie háky vo vašom vozidle. Ak je však záťaž na háky príliš veľká, ťahací hák, lano alebo reťaz by sa mohli pretrhnúť, čo by malo za následok vážne zranenie a poškodenie vozidla.
- Aby ste zabránili poškodeniu vozidla, je potrebné použiť riadny postup zdvíhania a ťahania. Keď budete potrebovať odťahovú službu, zavolajte predajcu SsangYong alebo autorizovaný servis SsangYong.

Pre vozidlá 2WD

Pri ťahaní nie je povolené použiť odťahové vozidlo alebo brániť kolesám, aby sa otočili s neuvolnenou parkovacou (ručnou) brzdou, ako to vidíte na obrázku.

Neťahajte vozidlo s prednými kolesami na zemi.



! Upozornenie



- Neťahajte vozidlo zariadením reťazového typu, pretože to môže poškodiť nárazník a spodné časti.
- Ak je vozidlo ťahané s náhonovými kolesami na zemi, prenos sa môže poškodiť.
- Dávajte pozor, aby sa počas ťahania nepoškodil nárazník a spodné časti.

Ak odťahové vozidlo nie je k dispozícii (v prípade núdze)

Ak potrebujete vaše vozidlo odtiahnuť a odťahové vozidlo nie je k dispozícii, môžete vaše vozidlo odtiahnuť pomocou ťahacieho háku, ktorý je inštalovaný na ťahacom vozidle, ale vozidlo možno ťahať aj prepojením dvoch vozidiel ťahacím lanom (ktoré sa predáva samostatne).

Inštalácia ťahacieho háku

- 1 Vyberte ťahacie háky zo súpravy na opravu pneumatík, ktoré sú v úložnom priestore na zadnej ľavej strane batožinového priestoru.
- 2 Stlačte spodnú stranu (1) krytu otvoru, ktorý sa nachádza na prednom nárazníku ťahaného vozidla a na zadnom nárazníku odťahového vozidla a odstráňte kryt.
- 3 Vložte ťahací hák do každého otvoru a pevne ho utiahnite.

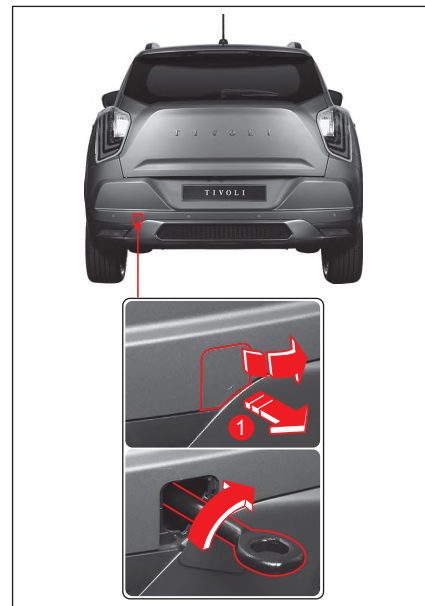
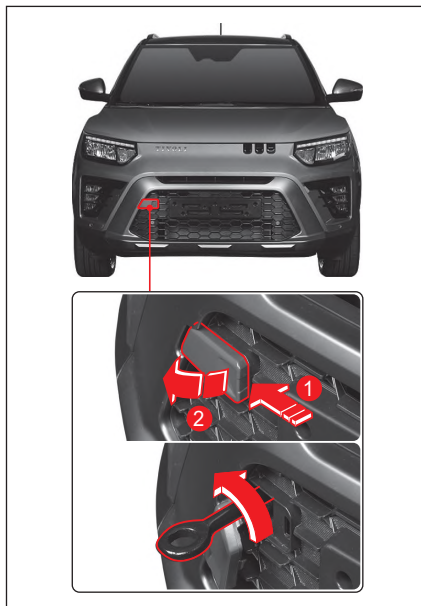

Použitie ťahacieho lana

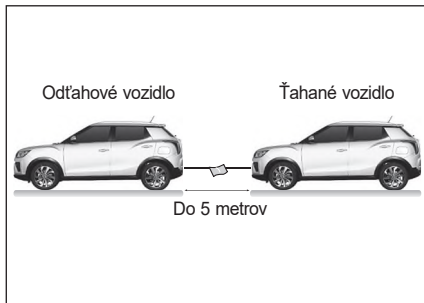

- 1 Bezpečne upevnite ťahacie lano na ťahací hák odťahového vozidla a ťahaného vozidla.
- 2 Aby bolo lano dostatočne viditeľné, priviažte do jeho stredu červenú látku.
- 3 Uvoľnite parkovaciú (ručnú) brzdú ťahaného vozidla a dajte riadiacu páku do polohy N (neutrál).
- 4 Ak je motor ťahaného vozidla vypnutý, stlačte spínač ŠTART/STOP do polohy ON.
- 5 Zapnite výstražné svetlá varovania ťahaného vozidla aj odťahového vozidla.

- 6 Naštartujte motor ťahaného vozidla aj odťahového vozidla.
Dĺžka ťahacieho lana by mala byť menej ako 5 m a celková dĺžka ťahaného vozidla a odťahového vozidla by nemala presiahnuť 25 m.
Ťahajte vozidlo rýchlosťou 5 km/h alebo menej.



Varovanie

- Používajte ťahací hák len pre dočasné odťahnutie vozidla na krátku vzdialenosť alebo v núdzovej situácii. Neťahajte vozidlo dlho.
- Ak chcete ťahať vozidlo s použitím ťahacieho háku, ubezpečte sa, aby sila smerovala predným, zadným a horizontálnym smerom. Neodštartujte prudko ani neopatrne, pretože to môže na ťahací hák vyvinúť neprimeranú silu. Toto môže poškodiť ťahacie lano alebo reťaz, čo spôsobí poškodenie vozidla alebo vážne zranenie.



Upozornenie

- Vyhňte sa nepraktickému ťahaniu a neťahajte vozidlo, ktoré je ťažšie ako ťahané vozidlo.
- Ak je na ceste ťahania veľká časť cesty na strmom kopci smerom dolu alebo veľa svahov, neťahajte vozidlo s použitím ťahacieho háku.
- Keď motor nie je naštartovaný, brzdná sila je oveľa menšia. Preto pri ťahaní vozidla ťahacím hákom stláčajte (zošľapujte) brzdový pedál silnejšie.
- Pri ťahaní vozidla majte zapnuté ukazovatele zmeny smeru (smerovky) alebo výstražné varovné svetlo ako aj signály ťahania vozidla.

Ťahanie prívesu

Vaše vozidlo je navrhnuté v prvom rade ako vozidlo pre cestujúcich, preto akýkoľvek príves ovplyvní manipuláciu s vozidlom, brzdenie, trvanlivosť a ekonomiku jazdy.

Vaša bezpečnosť a spokojnosť závisí od riadneho použitia správneho zariadenia. Mali by ste sa vyhnúť preťaženiu alebo inému nevhodnému použitiu.

Maximálna hmotnosť naloženého prívesu, ktorý môžete ťahať vaším vozidlom, závisí od zamýšľaného použitia a od toho, aké špeciálne zariadenie bolo naňho inštalované. Presvedčte sa ešte pred začatím ťahania, že k vášmu vozidlu je pripojené správne zariadenie.

Vás predajca SsangYong vám pomôže dodať a inštalovať ťažné zariadenie, ktoré bude vyhovovať vašim požiadavkám.

Naloženie prívesu

Aby ste naložili váš príves správne, musíte vedieť, ako máte zmerať prípustnú hmotnosť prívesu a najväčšiu prípustnú hmotnosť v bode spojenia. Prípustná hmotnosť prívesu je hmotnosť prívesu plus nákladu v ňom.

Prípustnú hmotnosť prívesu môžete zmerať tak, že dáte plne naložený príves na váhu pre vozidlá.

Najväčšia prípustná hmotnosť v bode spojenia je sila nadol, ktorá pôsobí na guľovú spojku spriahadlom prívesu pri normálnej výške ťahania. Túto hmotnosť možno odmerať osobnou váhou.

Hmotnosť vášho naloženého prívesu (prípustná hmotnosť prívesu) by nemala nikdy prekročiť špecifické hodnoty.

Povolené náklady prívesu platia pre niekoľko sklonov stúpania od 6,8% do 12,6% podľa aplikovanej sily motora.

Keď je pripojený príves, povolené zaťaženie zadnej nápravy pre plne naložené ťažné vozidlo (vrátane cestujúcich) sa nesmie prekročiť.

Maximálne limity nákladu

(jednotka: kg)

Motor	Typ	Maximálne zaťaženie prívesu	Hmotnosť spojenia prívesu	
			Maximálna povolená vertikálna záťaž na spojovacie zariadenie	Maximálna guľová spojka prívesu
GSL	S brzdou Brzdený príves	1000	40	20
	Bez brzdy Nebrzdený príves	500		

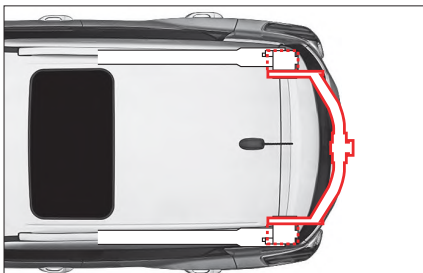
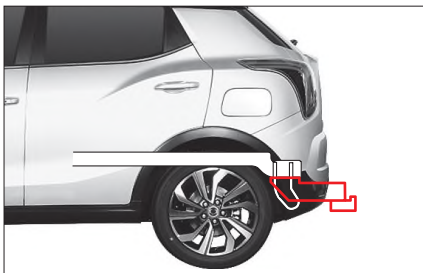

Keď chcete ťahať príves

Dôležité body:

- Musíte zväziť kontrolu kolísania. Kolísanie môžete skontrolovať u predajcu prívesov.
- Ak je celková vzdialenosť jazdy vášho nového vozidla menej ako 800 km (500 míľ), neťahajte príves. Počas prvých 800 km (500 míľ), kedy ťaháte príves, nechodte rýchlosťou viac ako 80 km/h (50 MPH) a neštartujte vaše vozidlo na plný plyn. Mohlo by to v dôsledku väčšieho zaťaženia poškodiť motor a iné časti.
- S vozidlom jazdíte vždy miernou rýchlosťou (menej ako 80 km/h).
- Vždy musíte odvážiť hmotnosť prívesu.
- Prípustná hmotnosť guľovej spojky prívesu sa mení podľa hmotnosti nákladu na plošine.
- Počet osôb vo vozidle je obmedzený na 5 ľudí vrátane vodiča.

Hmotnosť prívesu

Aby ste udržali vaše vozidlo a príves bezpečne, musíte zväziť mnoho faktorov okrem maximálneho limitu zaťaženia.

Bezpečnosť vozidla a prívesu závisí od toho, ako používate váš príves. Rýchlosť vozidla, nadmorská výška, náklad, vonkajšia teplota a frekvencia používania prívesu sú veľmi dôležité. Vaše vozidlo ovplyvňuje aj akékoľvek špeciálne zariadenie vo vašom vozidle.

Hmotnosť ťažnej tyče prívesu

Zaťaženie ťažnej tyče prívesu treba tiež pozorne zväziť, pretože ovplyvňuje hrubú hmotnosť vášho vozidla (GVW). Táto hmotnosť obsahuje hmotnosť výstuže vozidla, batožinu v prívese a cestujúcich vo vozidle. Okrem toho musíte k údaju GVW pripočítať náklad ťažnej tyče prívesu, pretože vaše vozidlo bude ťahať celú hmotnosť.

Ťažná tyč prívesu by mala vážiť maximálne 4% celkovej hmotnosti naloženého prívesu. Aby ste skontrolovali, či sú hmotnosti správne, musíte po naložení odvážiť príves a ťažnú tyč separátne. Ak hmotnosti nie sú správne, musíte z prívesu vybrať niektoré predmety.



Upozornenie

- **Nikdy nedávajte na príves väčšiu hmotnosť do zadnej časti ako do prednej časti. (Odporúčanie – predná časť: 60%, zadná časť: približne 40%)**
- **Nikdy neprekračujte maximálne limity nákladu v prívese alebo zariadenia ťahajúceho príves. Nesprávne zaťaženie môže poškodiť vaše vozidlo. Toto môže spôsobiť zranenie. Pred jazdou skontrolujte hmotnosť a náklad na komerčnej váhe alebo na diaľničnej vážiacej stanici.**
- **Nevhodne naložený príves môže spôsobiť stratu kontroly nad vozidlom.**
- **Keď ťaháte príves, vypnite systém Idle Stop & Go (ISG).**

Brzdy prívesu

Ak používate brzdy prívesu, mali by ste dodržiavať všetky inštrukcie výrobcu. Nikdy nemodifikujte brzdový systém vášho vozidla.

Svetlá prívesu

Ubezpečte sa, že váš prívés je vybavený svetlami, ktoré spĺňajú požiadavky danej krajiny a miestne požiadavky.

Pred začatím ťahania vždy skontrolujte, či všetky svetlá prívesu fungujú.

Pneumatiky

Keď ťaháte prívés, ubezpečte sa, že vaše pneumatiky sú dostatočne nafúknuté na príslušný tlak.

Bezpečnostné reťaze

Medzi vaše vozidlo a prívés vždy dajte bezpečnostné reťaze. Bezpečnostné reťaze prekrižte pod ťažnou tyčou prívesu, aby ťažná tyč nespadla na cestu, ak sa oddelí od guľovej spojky. Pri pripájaní bezpečnostných reťazí dodržujte odporúčania výrobcu. Vždy nechajte reťaz dostatočne uvoľnenú na to, aby umožnila úplné otočenie. Bezpečnostné reťaze sa nikdy nesmú dotýkať cesty.

Brzdová kvapalina

Vymieňajte brzdovú kvapalinu každých 15000 km (9000 míľ) za nasledovných podmienok.

- Ak často ťaháte prívés.
- Ak jazdíte v kopcovitom alebo horskom teréne.

Kvapalina v automatickej prevodovke

Ak vaše vozidlo často ťahá prívés, vyžaduje sa častejšia údržba.

Tipy pre ťahanie

Ak ťaháte prívés, vaše vozidlo treba riadiť iným spôsobom v porovnaní s bežnou jazdou.

- Pre bezpečnosť dodržiavajte nasledovné opatrenia:
- Pred ťahaním v premávke si precvičte otáčanie, zastavenie a spätný chod. Prívés ťahajte v doprave len vtedy, ak ste presvedčený, že viete ovládať vozidlo a prívés bezpečne.
- Pred jazdou sa ubezpečte, že svetlá prívesu fungujú riadne.
- Nejazdite rýchlosťou viac ako 80 km/h.
- Ubezpečte sa, že pri zahýbaní máte dostatok priestoru a vyhnite sa prudkým manévrom.
- Neštartujte, nepridávajte rýchlosť, ani nezastavujte prudko.
- Vyhnite sa ostrému zahýbaniu alebo zmene jazdného pruhu.
- Pri cúvaní by vás mal vždy niekto navigovať/ usmerňovať.

- Vždy dodržiavajte dostatočnú vzdialenosť pre zastavenie. Keď ťaháte prívés, vzdialenosť pre zastavenie je dlhšia.
- Nedržte brzdový pedál príliš dlho, ani ho nezošľapujte (nestláčajte) príliš často, pretože to spôsobí prehriatie bŕzd, čo bude mať za následok zníženú účinnosť bŕzd.
- Pri parkovaní vždy zablokujte kolesá klinmi vozidla a prívesu. Pevne zatiahnite parkovaciu (ručnú) brzdou.
- Neodporúča sa parkovať na strmom svahu. Naozaj by ste nemali zaparkovať vaše vozidlo s prívесom na kopci. Ak sa niečo stane, napr. ak sa prívés alebo karavan odpojí, ľudia môžu utrpieť zranenie a vozidlo a prívés sa môžu poškodiť.
- Ak niekto odstraňuje spod kolies klíny a stojí hneď za prívесom, môže utrpieť zranenie. Ak sa vaša noha pošmykne z brzdového pedála, alebo ak sa vyšmykne guľová spojka, prívés sa môže pohnúť smerom nadol. Ubezpečte sa, že osoba, ktorá odstraňuje klíny, stojí bokom od vozidla.
- Dodržiavajte inštrukcie výrobcu prívesu.

Jazda na kopci

Pred jazdou dole kopcom a na dlhom alebo prudkom svahu znížte rýchlosť a preradte na nižší rýchlostný stupeň. Ak tak neurobíte, budete musieť často používať brzdy, tieto sa prehrejú a nebudú dobre pracovať.

Na dlhom kopci smerom hore preradte na nižší rýchlostný stupeň a znížte rýchlosť, čo minimalizuje možnosť prehriatia motora a prevodovky.

Poznámka

- **Pri ťahaní prívesu na strmom kopci (viac ako 12%), venujte mimoriadnu pozornosť teplote chladiacej kvapaliny motora, aby sa motor neprehrial. Ak stupnica dosiahne značku „H“, zastavte vozidlo na bezpečnom mieste a nechajte motor naštartovaný na voľnobeh, kým nevychladne. Po dostatočnom vychladnutí motora môžete pokračovať ďalej.**
- **Aby sa motor a prevodovka neprehriali, musíte kontrolovať rýchlosť jazdy podľa hmotnosti prívesu a sklonu kopca.**

Parkovanie na kopci

Naozaj by ste nemali zaparkovať vaše vozidlo s prívesom na kopci. Ak sa niečo stane, jazdná súprava sa môže pohnúť. Ľudia môžu utrpieť zranenie a vozidlo a príves sa môžu poškodiť.

Ak však naozaj musíte zaparkovať vašu jazdnú súpravu na kopci, dodržiavajte nasledovné pravidlá:

- 1 Použite normálnu nožnú brzdu, ale ešte nezaradte polohu P (parkovanie) pri automatickej prevodovke, alebo nezaradte rýchlosť pri manuálnej prevodovke.
- 2 Požiadajte niekoho, aby dal pod kolesá prívesu kliny.
- 3 Keď sú pod kolesami prívesu kliny, uvoľnite nožnú brzdu, až kým kliny neabsorbujú záťaž.
- 4 Opätovne použite normálnu nožnú brzdu. Potom použite parkovacia (ručnú) brzdu a potom zaradte polohu P (parkovanie) pri automatickej prevodovke, alebo zaradte 1. (prvý) rýchlostný stupeň alebo spiatočku pri manuálnej prevodovke.
- 5 Uvoľnite normálnu nožnú brzdu.

Keď ste pripravený odísť po parkovaní na kopci

- 1 Použite normálnu nožnú brzdu a podržte pedál stlačený (zošľapnutý) a:
 - naštartujte motor,
 - zaradte rýchlosť a
 - uvoľnite parkovacia (ručnú) brzdu.
- 2 Uvoľnite brzdový pedál.
- 3 Chodte pomaly, až kým príves neodíde od klinov.
- 4 Zastavte a požiadajte niekoho, aby odstránil kliny.

Údržba pri ťahaní prívesu

Ak ťaháte príves, vaše vozidlo bude potrebovať častejšiu údržbu. Údržbu si pozrite v Harmonograme údržby. Veci, ktoré sú mimoriadne dôležité v prípade ťahania prívesu, sú motorový olej, brzdové platničky a kotúče, kvapalina v automatickej prevodovke. Každá z týchto položiek je uvedená v tomto manuáli a index vám pomôže rýchlo ich nájsť. Ak chcete ťahať príves, je dobré preštudovať si návod ešte pred začiatkom jazdy.

Pravidelne kontrolujte, či sú všetky skrutky a matice spojené pevne utiahnuté.

Keď sa vozidlo zastavilo v dôsledku chyby



Ak je vo vozidle chyba a vozidlo sa počas jazdy zastavilo, nepodliehajte panike a vykonajte úkony v nasledovnom poradí:

- 1 Zapnite výstražné varovné svetlo vo vozidle.
- 2 Chodte s vozidlom k pravému okraju cesty alebo na bezpečné miesto.
- 3 Dajte na cestu výstražný trojuholník.
Poloha, ktorú ľahko identifikuje vodič prichádzajúceho vozidla pri dodržaní bezpečnej vzdialenosti (100 m cez deň, 200 m v noci), je miesto vhodné na umiestnenie výstražného trojuholníka.
V noci dajte na cestu aj svetlicu.
- 4 Odved'te všetkých cestujúcich na bezpečné miesto s oblečenými reflexnými vestami (pre deti používajte detské reflexné vesty).
- 5 Zavolajte asistenčnú cestnú službu alebo odťahovú službu.

V prípade nehody

Ak sa počas jazdy stala nehoda, nepodliehajte panike a vykonajte úkony v nasledovnom poradí:

- 1 Zapnite výstražné varovné svetlo vo vozidle.
- 2 Chodte s vozidlom k pravému okraju cesty alebo na bezpečné miesto.
- 3 Dajte na cestu výstražný trojuholník. Poloha, ktorú ľahko identifikuje vodič prichádzajúceho vozidla pri dodržaní bezpečnej vzdialenosti (100 m cez deň, 200 m v noci), je miesto vhodné na umiestnenie výstražného trojuholníka. V noci dajte na cestu aj svetlicu.
- 4 Odveďte všetkých cestujúcich na bezpečné miesto s oblečenými reflexnými vestami (pre deti používajte detské reflexné vesty).
- 5 Ak je niekto zranený, poskytnite mu pomoc a zavolajte sanitku (tel. č. 112 - Integrovaný záchranný systém).
- 6 Zavolajte najbližšiu policajnú stanicu (tel. č. 112 - Integrovaný záchranný systém) a po príchode policajného dôstojníka dodržiavajte jeho pokyny.
- 7 Chodte do nemocnice alebo k lekárovi aj v prípade malej nehody.

Tipy, keď sa nehoda alebo chyba stane na diaľnici

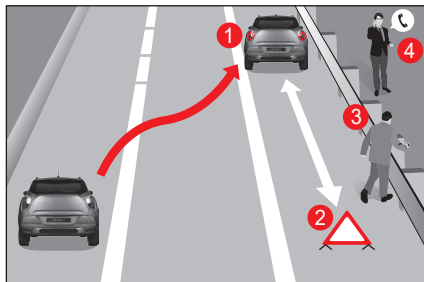

Keď zastavíte vozidlo na diaľnici v dôsledku nehody alebo chyby vo vozidle, vykonajte úkony v nasledovnom poradí, aby ste zabránili druhej nehode.

- 1 Rýchlo zapnite výstražné varovné svetlo a choďte s vozidlom k pravému okraju cesty (1).
- 2 Na cestu za vozidlom dajte výstražný trojuholník (2). (V noci dajte na cestu aj svetlicu.)
- 3 Vodič a cestujúci by mali odísť na bezpečné miesto s oblečenými reflexnými vestami (pre deti používajte detské reflexné vesty), ako napr. za cestné zábradlie (3).
- 4 Ak potrebujete pomoc, zavolajte políciu alebo hasičov (tel. č. 112 - Integrovaný záchranný systém), prípadne diaľničnú patrolu.

V prípade požiaru

Ak vo vozidle vznikol požiar, nepodliehajte panike a vykonajte úkony v nasledovnom poradí:

- 1 Zapnite výstražné varovné svetlo vo vozidle.
- 2 Okamžite zastavte vozidlo na bezpečnom mieste a vypnite motor.
- 3 Na uhasenie ohňa použite hasiaci prístroj.
- 4 Ak sa vám neporadí požiar zhasiť, ohláste to policajnej stanici alebo hasičom (tel. č. 112 - Integrovaný záchranný systém).
V takomto prípade sa nepribližujte k vozidlu a dodržiavajte od neho bezpečnú vzdialenosť.

! Varovanie

- V prípade nehody vozidla môže vytekať palivo a spôsobiť požiar. Okamžite zastavte motor a odstráňte z vozidla horľavé predmety.



Umiestnenie hasiaceho prístroja do vozidla

Do vozidla dajte hasiaci prístroj, pretože je potrebný na rýchle odstránenie požiaru.

Ako používať hasiaci prístroj

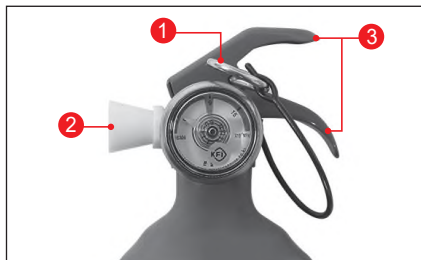

- 1 Z hasiaceho prístroja vyberte bezpečnostnú poistku (1) a stojte chrbtom k vetru.
- 2 Nasmerujte dýzu hasiaceho prístroja (2) smerom k požiaru.
- 3 Potiahnite rúčku (3) a striekajte hasiaci prášok na oheň pohybmi zo strany na stranu.

Kontrola a údržba hasiaceho prístroja

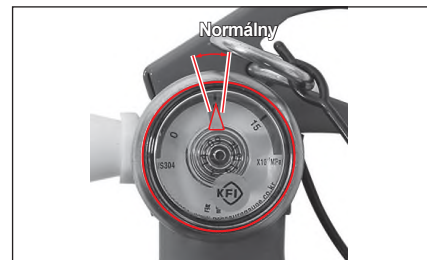

- Najmenej raz za mesiac skontrolujte, či je ukazovateľ na merači tlaku hasiaceho prístroja v normálnom rozsahu. Ak zistíte stratu tlaku alebo iné abnormality, dajte hasiaci prístroj okamžite do servisu.
- Životnosť hasiaceho prístroja je cca. 5 rokov, ak sa udržiava v normálnych podmienkach. Po uplynutí 5 rokov by mali hasiaci prístroj skontrolovať požiarnici každé 2 roky.
- Po použití hasiaceho prístroja úplne odstráňte chemikáliu (prášok ABC) z hasiaceho prístroja a doplňte hasiacu látku – prášok ABC. Ak sa hasiaci prístroj dlhší čas nekontroluje, jeho obsah môže stvrdnúť a nebude sa dať použiť. Hasiaci prístroj pravidelne potrepťe.

V prípade ťažkého snehu

V prípade ťažkého snehu nepodliehajte panike a vykonajte nasledovné úkony.

- Vždy počúvajte rádio a použite volacie číslo poskytujúce informácie o situácii na ceste.
- Na ceste so zákrutami, na ceste do kopca alebo na moste jazdíte pomaly.
- Neparkujte ani nenechávajte vozidlo na kraji cesty, pretože to môže spôsobiť problémy pri odhňaní snehu.
- Keď musíte odísť od vozidla, nechajte tam kontaktné údaje.
- Jazdíte pomaly a dodržiavajte bezpečnú vzdialenosť medzi vozidlami.
- Nebrzdite a vozidlo zastavujte pomaly znižovaním rýchlosti motorovou brzdou.
- Často odstraňujte sneh z okolia vozidla, aby sa výfuk (tlmič) nezablokoval.

6. Pravidelná kontrola a údržba

Obsahuje podrobné informácie o pravidelnej kontrole a spôsobe údržby pre bezpečnú a pohodlnú jazdu s vozidlom.

Pravidelná údržba – benzínový motor

* Používajte len schválené originálne diely SsangYong.

Údržba a záznamy o nej sú zodpovednosťou majiteľa. Vedte si evidenciu, že sa na vašom vozidle vykonala riadna údržba v súlade s tabuľkou plánovanej údržby sa servisu.

Servisný interval	Kilometre alebo čas v mesiacoch podľa toho, čo nastane skôr								
	x1000 km	15	30	45	60	75	90	105	120
Položka údržby	Mesiace	12	24	36	48	60	72	84	96

Systém kontroly motora

Hnací remeň		I	I	I	I	I	I	I	I
Motorový olej a filter motorového oleja (1)* (3)* (Prvá kontrola: 7500 km)	R**	R	R	R	R	R	R	R	R
	V náročných podmienkach skráťte interval servisu.								
Hadica a spojenia chladiaceho systému		I	I	I	I	I	I	I	I
Motorová chladiaca zmes (3)*	Vymeňte každých 200000 km alebo 5 rokov. Ak je to potrebné, skontrolujte zmes a doplňte ju.								
Palivový filter (2)*	Kontrolujte každých 30000 km (ak používate palivo nižšej kvality, vymeňte ho každých 50000 km).								
Trubky a spojenia paliva		I	I	I	I	I	I	I	I
Vzduchový filter (2)*		I	R	I	R	I	R	I	R
	V náročných podmienkach skráťte interval servisu.								
Rozvody		I	I	I	I	I	I	I	I
Motorové sviečky	G15DTF	Vymeňte každých 60000 km alebo 4 roky.							
	G16DF	Vymeňte každých 120000 km alebo 5 rokov.							
Nádobka s aktívnym uhlím a odvetranie motora		-	I	-	I	-	I	-	I

Symbole v tabuľke:

I - Kontrolujte tieto položky a s nimi súvisiace časti. Ak je to potrebné, opravte, vyčistite, doplňte, upravte alebo vymeňte ich.

R - Nahradte alebo vymeňte.

** - Aby ste zabezpečili dlhú životnosť motora a účinný zábeh, prvý olej (z továrne) by sa mal vymeniť po 10000 km.

(1)* Ak vozidlo jazdí v ťažkých podmienkach: Skráťte interval servisu.

- Časté zastavovanie a pohýbanie sa v doprave, dlhý voľnobeh, jazda na krátku vzdialenosť' menej ako 6 km, jazda na vzdialenosť' menej ako 16 km v prípade, ak je vonkajšia teplota pod bodom mrazu

- Jazda v kopcovitom alebo horskom teréne, na piesočnatej alebo prašnej ceste
- Jazda s veľkým nákladom ako napr. ťahanie prívesu
- Taxi služba, hliadková služba alebo doručovacia služba (dlhý voľnobeh a častá jazda nízkou rýchlosťou)

(2)* Ak vozidlo jazdí v ťažkých podmienkach, jazda na piesočnatej alebo prašnej ceste, jazda v znečistenej oblasti alebo mimo cesty, vzduchový filter kontrolujte často a ak je to potrebné, vymeňte ho.

(3)* Vid' „Odporúčané kvapaliny, chladiace zmesi a mazadlá“.

Servisný interval Položka údržby	Kilometre alebo čas v mesiacoch podľa toho, čo nastane skôr								
	x1000 km	15	30	45	60	75	90	105	120
	Mesiace	12	24	36	48	60	72	84	96

Podvozok a karoséria

Výfukové trubky a iné diely									
Brzdová/spojková kvapalina (3)*	Vymeňte každé 2 roky (často kontrolujte).								
Parkovacia (ručná) brzda/brzdové platničky (predné a zadné) (4)*									
Brzdové lanko a spojenia (vrátane posilňovača)									
Olaj v manuálnej prevodovke (5)*	Skontrolujte a doplňte každých 60000 km (alebo 3 roky). (Ťažké jazdné podmienky: Vymeňte každých 120000 km).								
Vôľa spojového a brzdového pedála									
Olaj v jednotke prenosu výkonu (6)*				R					R
Olaj zadnej nápravy	Skontrolujte každých 15000 km, vymeňte každých 100000 km (ak olej vyteká, kontrolujte častejšie).								
Kvapalina v automatickej prevodovke (6)*	Vymeňte každých 100000 km za ťažkých podmienok.								
Kontrola utesnenia dolnej skrutky/matice a guľového čapu úniku maziva na podvozku a karosérii (6)*	Často kontrolujte a ak je to potrebné, upravte alebo vymeňte.								

Symboły v tabuľke:

I - Kontrolujte tieto položky a s nimi súvisiace časti. Ak je to potrebné, opravte, vyčistite, doplňte, upravte alebo vymeňte ich.

R- Nahradte alebo vymeňte.

(3)* Vid' „Odporúčané kvapaliny, chladiace zmesi a mazadlá“.

(4)* Ak vozidlo jazdí za niektorých z nasledovných podmienok, je potrebná častejšia údržba:

- V hustej mestskej doprave, ak vonkajšia teplota pravidelne dosahuje 32°C (90°F) alebo viac, alebo
- V kopcovitom alebo horskom teréne, alebo
- V prípade častého ťahania prívesu, alebo
- Používanie vozidla ako taxi služba, hliadková služba alebo doručovacia služba.

(5)* Skontrolujte a doplňte každých 60000 km (alebo 3 roky).

Bežné jazdné podmienky: počas celej životnosti.

(Ťažké jazdné podmienky: Vymeňte každých 120000 km).

(6)* Ak vozidlo jazdí v ťažkých podmienkach: Skráťte interval servisu.

- Ťahanie prívesu alebo jazda mimo cesty (kontrolujte únik kvapaliny kedykoľvek alebo občas)
- Taxi služba, hliadková služba alebo doručovacia služba (dlhý voľnobeh a častá jazda nízkou rýchlosťou)
- Časté zastavovanie a pohybanie sa v doprave, dlhý voľnobeh, jazda na krátku vzdialenosť
- Jazda v kopcovitom alebo horskom teréne, na piesočnatej alebo prašnej ceste
- Častá jazda vysokou rýchlosťou nad 170 km/hod.
- Častá jazda v oblasti s hustou premávkou, ak je okolitá teplota nad 32°C.

Servisný interval	Kilometre alebo čas v mesiacoch podľa toho, čo nastane skôr								
	x1000 km	15	30	45	60	75	90	105	120
Položka údržby	Mesiace	12	24	36	48	60	72	84	96

Podvozok a karoséria

Stav pneumatík a tlak v pneumatikách	Často kontrolujte a ak je to potrebné, upravte alebo vymeňte.								
Vyváženie kolies (7)*	Skontrolujte, ak zistíte abnormálny stav.								
Volant a lanká	I	I	I	I	I	I	I	I	I
Kontrola a výmena vonkajšieho guľového čapu	I	I	I	I	I	R	I	I	I
Kryty hnacieho hriadeľa (8)*	I	I	I	I	I	I	I	I	I
Bezpečnostné pásy, spony a ukotvenia	I	I	I	I	I	I	I	I	I
Mazanie zámkov, pántov a západky na kapote	Často kontrolujte a ak je to potrebné, upravte alebo vymeňte.								
Mazanie ložiska kolesa	I	I	I	I	I	I	I	I	I
Mazanie hriadeľa vrtule – Predný/zadný (9)*	I	I	I	I	I	I	I	I	I
Filter klimatizácie (10)*	R	R	R	R	R	R	R	R	R
	V náročných podmienkach skráťte interval servisu.								

Symbole v tabuľke:

I - Kontrolujte tieto položky a s nimi súvisiace časti. Ak je to potrebné, opravte, vyčistite, doplňte, upravte alebo vymeňte ich.

R- Nahradte alebo vymeňte.

(7)* Ak je to potrebné, kolesá zatočte vľavo/vpravo a vyrovajte.

(8)* Po konci jazdy mimo cesty by sa mali skontrolovať kryty hnacieho hriadeľa.

(9)* Skontrolujte mazanie hriadeľa vrtule každých 5000 km alebo 3 mesiace, ak vozidlo jazdí väčšinou v ťažkých podmienkach.

- Jazda mimo cesty alebo na prašnej ceste, alebo

- V hustej mestskej doprave, ak vonkajšia teplota pravidelne dosahuje 32°C (90°F) alebo viac, alebo

- V kopcovitom alebo horskom teréne.

(10)* Ťažké podmienky pre filter klimatizácie

- Jazda v znečistenej oblasti alebo mimo cesty, dlhá prevádzka klimatizácie alebo kúrenia.

Pravidelná údržba (za ťažkých podmienok) – benzínový motor

* Používajte len schválené originál diely SsangYong.

Údržba a záznamy o nej sú zodpovednosťou majiteľa. Vedte si evidenciu, že sa na vašom vozidle vykonala riadna údržba v súlade s tabuľkou plánovanej údržby sa servisu.

Položka údržby	Servisný interval	Kilometre alebo čas v mesiacoch podľa toho, čo nastane skôr								
		x1000 km	7,5	15	22,5	30	37,5	45	52,5	60
		Mesiace	6	12	18	24	30	36	42	48

Systém kontroly motora

Hnací remeň									
Motorový olej a filter motorového oleja (1)* (3)*	R**	R	R	R	R	R	R	R	R
Hadica a spojenia chladiaceho systému									
Motorová chladiaca zmes (3)*	Vymeňte každých 100000 km alebo 3 roky. Ak je to potrebné, skontrolujte zmes a doplňte ju.								
Palivový filter (2)*	Kontrolujte každých 15000 km (ak používate palivo nízkej kvality, vymeňte ho každých 30000 km).								
Trubky a spojenia paliva									
Vzduchový filter (2)*		R		R		R		R	
Rozvody									
Motorové sviečky	G15DTF	Vymeňte každých 40000 km alebo 2 roky.							
	G16DF	Vymeňte každých 80000 km alebo 3 roky.							
Nádobka s aktívnym uhlím a odvetranie motora	-		-		-		-		-

Symbody v tabuľke:

I - Kontrolujte tieto položky a s nimi súvisiace časti. Ak je to potrebné, opravte, vyčistite, doplňte, upravte alebo vymeňte ich.

R- Nahradte alebo vymeňte.

** - Aby ste zabezpečili dlhú životnosť motora a účinný zábeh, prvý olej (z továrne) by sa mal vymeniť po 10000 km.

(1)* Ak vozidlo jazdí v ťažkých podmienkach:

Skráťte interval servisu.

- Časté zastavovanie a pohybanie sa v doprave, dlhý voľnobeh, jazda na krátku vzdialenosť menej ako 6 km, jazda na vzdialenosť menej ako 16 km v prípade, ak je vonkajšia teplota pod bodom mrazu

- Jazda v kopcovitom alebo horskom teréne, na piesočnatej alebo prашnej ceste
- Jazda s veľkým nákladom ako napr. ťahanie prívesu
- Taxi služba, hládková služba alebo doručovacia služba (dlhý voľnobeh a častá jazda nízkou rýchlosťou)

(2)* Ak vozidlo jazdí v ťažkých podmienkach, jazda na piesočnatej alebo prашnej ceste, jazda v znečistenej oblasti alebo mimo cesty, vzduchový filter kontrolujte často a ak je to potrebné, vymeňte ho.

(3)* Vid' „Odporúčané kvapaliny, chladiace zmesi a mazadlá“.

Položka údržby	Servisný interval	Kilometre alebo čas v mesiacoch podľa toho, čo nastane skôr								
	x1000 km	7,5	15	22,5	30	37,5	45	52,5	60	
	Mesiace	6	12	18	24	30	36	42	48	

Podvozok a karoséria

Výfukové trubky a iné diely									
Brzdová/spojková kvapalina (3)*	Vymeňte každý 1 rok (často kontrolujte).								
Parkovacia (ručná) brzda/brzdové platničky (predné a zadné) (4)*									
Brzdové lanko a spojenia (vrátane posilňovača)									
Olej v manuálnej prevodovke (5)*									
Vôľa spojkového a brzdového pedála									
Olej v jednotke prenosu výkonu (6)*									R
Olej zadnej nápravy	Skontrolujte každých 7500 km, vymeňte každých 50000 km (ak olej vyteká, kontrolujte častejšie).								
Kvapalina v automatickej prevodovke (6)*	Vymeňte každých 100000 km za ťažkých podmienok.								
Kontrola utesnenia dolnej skrutky/matice a guľového čapu úniku maziva na podvozku a karosérii (6)*	Skontrolujte a upravte alebo vymeňte, ak je to potrebné (každých 100000 km vymeňte len guľový čap).								

Symbyly v tabuľke:

- I - Kontrolujte tieto položky a s nimi súvisiace časti. Ak je to potrebné, opravte, vyčistite, doplňte, upravte alebo vymeňte ich.
- R - Nahradte alebo vymeňte.
- (3)* Vid' „Odporúčané kvapaliny, chladiace zmesi a mazadlá“.
- (4)* Ak vozidlo jazdí za niektorých z nasledovných podmienok, je potrebná častejšia údržba:
- V hustej mestskej doprave, ak vonkajšia teplota pravidelne dosahuje 32°C (90°F) alebo viac, alebo
 - V kopcovitom alebo horskom teréne, alebo
 - V prípade častého ťahania prívesu, alebo
 - Používanie vozidla ako taxi služba, hliadková služba alebo doručovacia služba.

- (5)* Skontrolujte a doplňte každých 30000 km (alebo 2 roky).
Bežné jazdné podmienky: počas celej životnosti.
(Ťažké jazdné podmienky: Vymeňte každých 120000 km).
- (6)* Ak vozidlo jazdí v ťažkých podmienkach: Skráťte interval servisu.
- Ťahanie prívesu alebo jazda mimo cesty (kontrolujte únik kvapaliny kedykoľvek alebo občas)
 - Taxi služba, hliadková služba alebo doručovacia služba (dlhý voľnobeh a častá jazda nízkou rýchlosťou)
 - Časté zastavovanie a pohýnanie sa v doprave, dlhý voľnobeh, jazda na krátku vzdialenosť
 - Jazda v kopcovitom alebo horskom teréne, na piesočnatej alebo prашnej ceste
 - Častá jazda vysokou rýchlosťou nad 170 km/hod.
 - Častá jazda v oblasti s hustou premávkou, ak je okolitá teplota nad 32°C.

Položka údržby	Servisný interval	Kilometre alebo čas v mesiacoch podľa toho, čo nastane skôr							
	x1000 km	7,5	15	22,5	30	37,5	45	52,5	60
	Mesiace	6	12	18	24	30	36	42	48

Podvozok a karoséria

Stav pneumatík a tlak v pneumatikách (7)*	Často kontrolujte a ak je to potrebné, upravte alebo vymeňte.								
Vyváženie kolies (7)*	Skontrolujte, ak zistíte abnormálny stav.								
Volant a lanká	I	I	I	I	I	I	I	I	I
Kontrola a výmena vonkajšieho guľového čapu	I	I	I	I	I	R	I	I	I
Kryty hnacieho hriadeľa (8)*	I	I	I	I	I	I	I	I	I
Bezpečnostné pásy, spony a ukotvenia	I	I	I	I	I	I	I	I	I
Mazanie zámkov, pántov a západky na kapote	Často kontrolujte a ak je to potrebné, upravte alebo vymeňte.								
Mazanie ložiska kolesa	I	I	I	I	I	I	I	I	I
Mazanie hriadeľa vrtule – Predný/zadný (9)*	I	I	I	I	I	I	I	I	I
Filter klimatizácie (10)*	R	R	R	R	R	R	R	R	R

Symbyly v tabuľke:

I - Kontrolujte tieto položky a s nimi súvisiace časti. Ak je to potrebné, opravte, vyčistite, doplňte, upravte alebo vymeňte ich.

R- Nahradte alebo vymeňte.

(7)* Ak je to potrebné, kolesá zatočte vľavo/vpravo a vyrovnajte.

(8)* Po konci jazdy mimo cesty by sa mali skontrolovať kryty hnacieho hriadeľa.

(9)* Skontrolujte mazanie hriadeľa vrtule každých 5000 km alebo 3 mesiace, ak vozidlo jazdí väčšinou v ťažkých podmienkach.

- Jazda mimo cesty alebo na prašnej ceste, alebo
- V hustej mestskej doprave, ak vonkajšia teplota pravidelne dosahuje 32°C (90°F) alebo viac, alebo
- V kopcovitom alebo horskom teréne.

(10)* Ťažké podmienky pre filter klimatizácie

- Jazda v znečistenej oblasti alebo mimo cesty, dlhá prevádzka klimatizácie alebo kúrenia.

Kontrola motorovej časti

Benzínový motor (G15DTF)

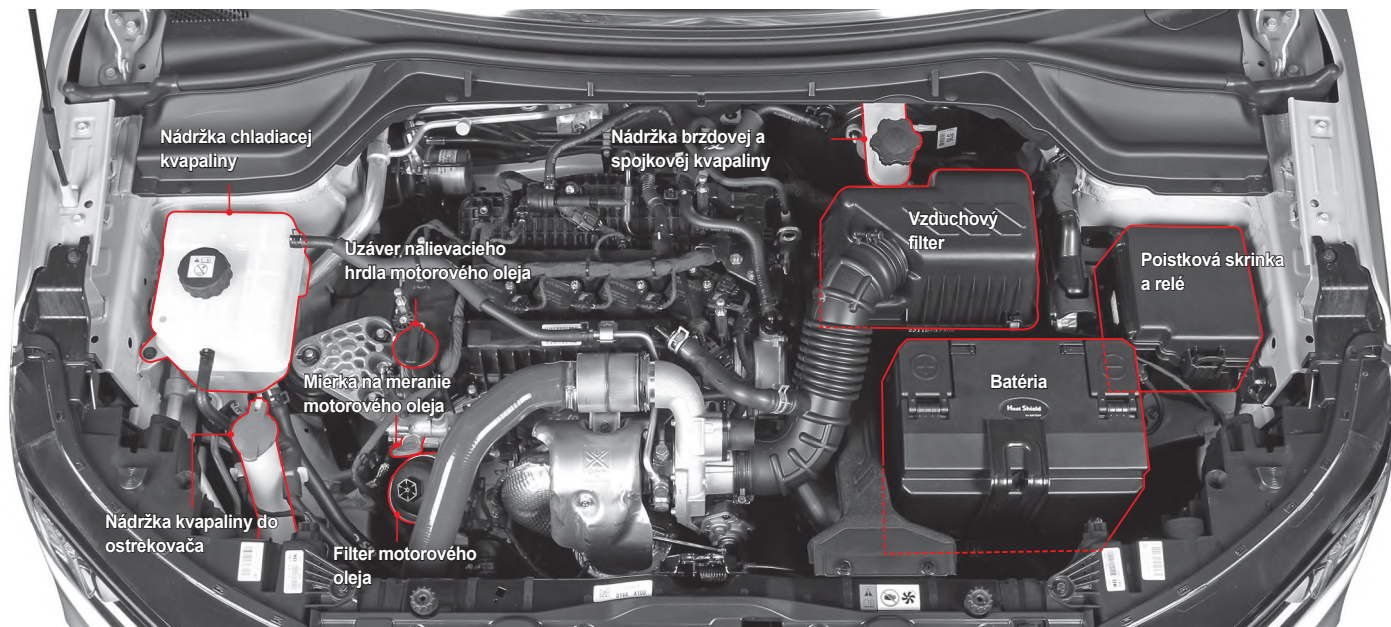

Varovanie

- Po jazde s vozidlom sú systémy vrátane motora, chladiča, výfukového systému, konvertora katalyzátora a výfuku (tlmiča) veľmi horúce, takže pri kontrole motora treba byť opatrný. Pred kontrolou vypnite motor a nechajte ho vychladnúť, aby ste sa vyhli popáleniu.
- Rotujúce časti ako napr. ventilátor chladenia motora by vám mohli spôsobiť vážne zranenie pri kontrole motorovej časti a práci v nej. Okrem toho sa môže ventilátor chladenia otáčať bez ohľadu na to, či motor je naštartovaný alebo nie je.

Benzínový motor (G16DF)

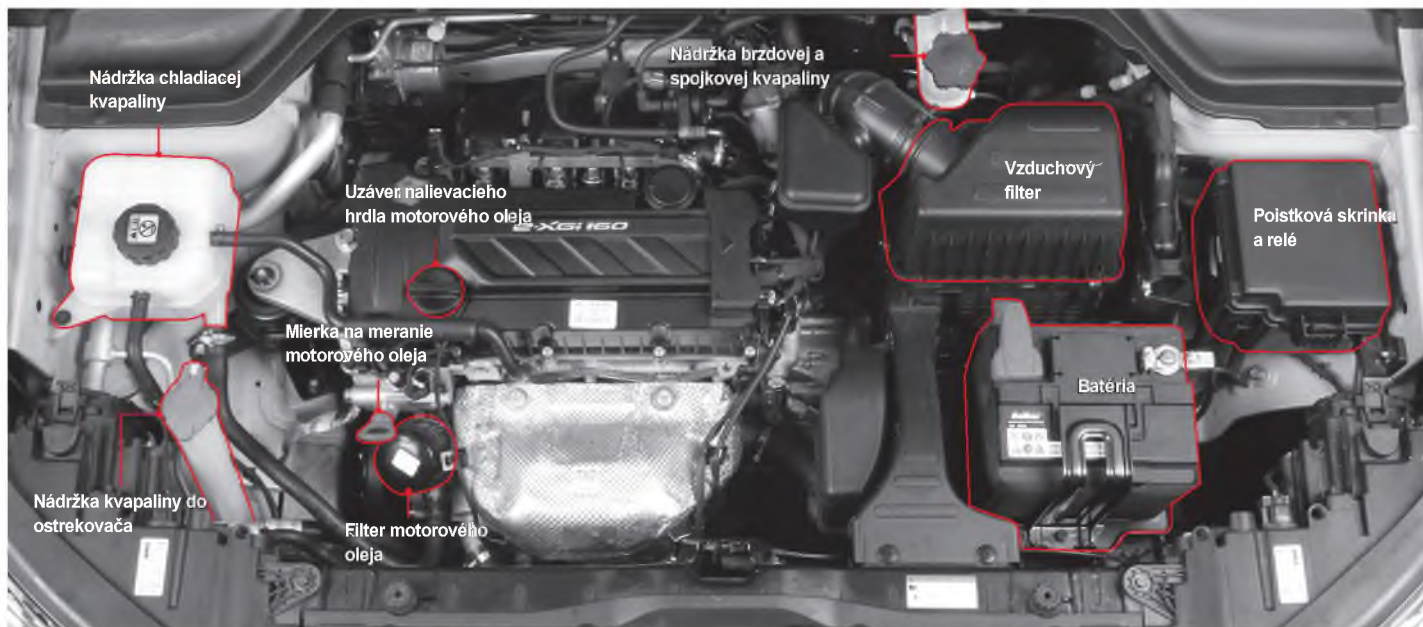

6



! Varovanie

- Po jazde s vozidlom sú systémy vrátane motora, chladiča, výfukového systému, konvertora katalyzátora a výfuku (tlmiča) veľmi horúce, takže pri kontrole motora treba byť opatrný. Pred kontrolou vypnite motor a nechajte ho vychladnúť, aby ste sa vyhli popáleniu.
- Rotujúce časti ako napr. ventilátor chladenia motora by vám mohli spôsobiť vážne zranenie pri kontrole motorovej časti a práci v nej. Okrem toho sa môže ventilátor chladenia otáčať bez ohľadu na to, či motor je naštartovaný alebo nie je.

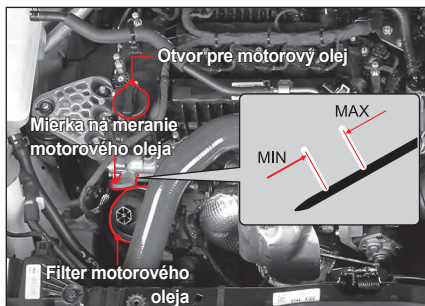

Kontrola hladiny

Zaparkujte vozidlo na rovnej ceste a zatahните parkovaciu (ručnú) brzdou.

Vypnite motor a počkajte najmenej 5 minút.

- 1 Vytiahnite tyčku na meranie hladiny a očistite ju čistou handričkou. Potom ju opäť zasuňte do nádržky.
- 2 Opäť ju vytiahnite a skontrolujte hladinu oleja.
- 3 Hladina oleja by mala byť medzi značkou maximum (MAX) a minimum (MIN) na mierke. Olej doplňte ešte pred poklesom na minimálnu hladinu.

Doplnenie

- 1 Ak sa hladina blíži k najnižšiemu bodu, otvorte uzáver nalievacieho hrdla na vrchu valcového bloku a doplňte originál olejom, pričom neprekročte maximálnu hladinu.
- 2 Po 5 minútach opäť skontrolujte hladinu oleja.

! Upozornenie

- Pravidelne kontrolujte hladinu oleja a ak je to potrebné, doplňte originál olejom SsangYong.
- Očistite mierku čistou handričkou, aby sa do motora nedostali žiadne nečistoty.
- Hladina oleja nesmie byť nad značkou maximálnej hladiny.
- Ak je motor nový, môže spotrebovať viac motorového oleja.
- Ak je ťažké otvoriť nalievacie hrdlo rukou, použite skrutkovač na jeho otvorenie.

! Varovanie

- Jazda vozidlom s nedostatočným objemom oleja môže poškodiť motor. Ubezpečte sa, že hladina oleja je správna a ak je to potrebné, olej doplňte.

Funkcia motorového oleja

Hlavnou funkciou motorového oleja je mazanie a chladenie častí vnútri motora, čo umožňuje, aby motor pracoval riadne.

Spotreba motorového oleja

Spotreba motorového oleja závisí od viskozity a kvality oleja a od spôsobu jazdy. Za nasledovných podmienok môže byť spotreba oleja vyššia:

- Keď je vozidlo nové

Nový motor obvykle spotrebuje viac oleja, pretože jeho piesty, piestový krúžok a steny valcov nie sú ešte pripravené na optimálny stav.

Spotreba oleja: Max. 0,5 litra na 1000 km

Preto je potrebné, aby vodič často kontroloval hladinu oleja a ak je to potrebné, aby olej doplnil. Spoločnosť KG Mobility Corporation odporúča skontrolovať hladinu oleja vždy pri dopĺňaní paliva do vozidla, alebo po prejdení dlhej vzdialenosti počas prvých 5 000 km.

- Keď idete veľkou rýchlosťou

Pokiaľ budete dodržiavať nasledovné pokyny pri počiatkovej jazde vášho vozidla s dostatočnou starostlivosťou, zaručí vám to na dlhý čas výbornú a pohodlnú jazdu.

- Kontrolujte hladinu motorového oleja a skráťte cyklus dopĺňania motorového oleja za ťažkých jazdných podmienok.

- Nezaťažujte motor neprimeranou záťažou pri jazde na plný plyn, najmä buďte opatrný v prípade, ak je počas prvých 1000 km vonkajšia teplota pod bodom mrazu.
- Počas prvých 1000 km nepoužívajte príves

* Čo sú ťažké jazdné podmienky?

- Jazda vysokou rýchlosťou motora alebo vysokou jazdnou rýchlosťou.
- Jazda trvajúca dve hodiny vysokou rýchlosťou.
- Jazda na nerovnej ceste, mimo cesty, na ceste pokrytej nečistotami a na blatovej ceste.
- Jazda v oblastiach, kde je soľ, alebo kde sa používajú korozívne materiály.
- Opakovaná jazda na krátku vzdialenosť.
- Jazda s častým voľnobehom.
- Jazdy s ťažkým nákladom, ako je príves.

Starostlivosť o motor

Ak budete dodržiavať nasledovné pokyny, váš motor bude v dobrom stave:

- Za ťažkých jazdných podmienok často kontrolujte hladinu motorového oleja a ak je to potrebné, doplňte ho. Mal by sa skrátiť aj interval výmeny.
- S novým motorom nejazdite prvých 1000 km vysokou rýchlosťou. Buďte mimoriadne opatrný v prípade, ak je motor studený.
- Po inštalovaní nového motora neťahajte iné vozidlo ani príves až do najazdenia prvých 1000 km.

Interval výmeny

- Filter motorového oleja by sa mal vymeniť zároveň s výmenou motorového oleja.
- Používajte len originál motorový olej a filtre SsangYong.

Motorový olej

Vid' časť „PRAVIDELNÁ ÚDRŽBA“.

Filter motorového oleja

Interval servisu
Rovnaký interval ako u motorového oleja



Upozornenie

- Interval servisu by mal byť kratší v prípade, ak vaše vozidlo jazdí v ťažkých podmienkach.
- Motorový olej vymeňte po najazdení určitej vzdialenosti alebo po uplynutí príslušného obdobia podľa toho, ktorý interval je kratší.

Špecifikácia a kapacita

Interval servisu		
Špecifikácia	Benzín	Trieda kvality: originál motorový olej SsangYong (schválený ACEA C2 SAE 0W/30)
		Kapacita
	G15DTF	4,5 l
	G16DF	4,0 l



Varovanie

- Používajte len originál motorový olej a filtre SsangYong. Použitie neodporúčaných produktov môže poškodiť motor.

Varovania a upozornenia pri kontrole



Upozornenie

- Pravidelne kontrolujte hladinu motorového oleja a ak je to potrebné, doplňte originál motorový olej SsangYong.



Varovanie

- Očistite mierku na meranie čistou handričkou, aby sa do motora nedostali nečistoty.
- Používajte len originál motorový olej SsangYong.
- Hladina motorového oleja nesmie byť nad značkou maxima na mierke.
- Jazda s nedostatočnou alebo príliš vysokou hladinou oleja môže poškodiť motor.

Triedy viskozity - SAE

Triedy viskozity (SAE) by sa mali zvoliť podľa priemernej teploty vzduchu v danej sezóne.

Použitie tried viskozity (SAE) presne podľa teploty vonkajšieho vzduchu by malo za následok potrebu častej výmeny motorového oleja. Preto by sa mali limity teploty pre triedy viskozity (SAE) považovať len za referenčné teploty, pričom skutočná teplota vzduchu môže byť na krátku dobu vyššia alebo nižšia.

* Ako kontrolovať špecifikáciu motorového oleja

Príklad:

0W, 5W, 10W, 15W, 20W, 25W **20, 30, 40, 50, 60**

Viskozita zimného oleja
(W: Zima)

Viskozita letného oleja

- Dané číslo, napr. SAE 10W, platí pre viskozitu za konkrétnej teploty a písmeno „W“ znamená, že olej je vhodný pre chladnejšiu teplotu.
- Pre viskozitu letného oleja vyššie čísla znamenajú vyššiu viskozitu.

Poznámka

- Pre zadné okno nie je vo vozidle samostatná nádržka na kvapalinu do ostrekovača. Kvapalina do ostrekovača pre zadné okno je privádzaná (tečie) z nádržky na kvapalinu do ostrekovača predného okna.

Motor

Viskozita (SAE) by sa mala zvoliť podľa vonkajšej teploty. Neprechádzajte na vyššiu viskozitu (SAE) ani v prípade krátkych výkyvov teploty.

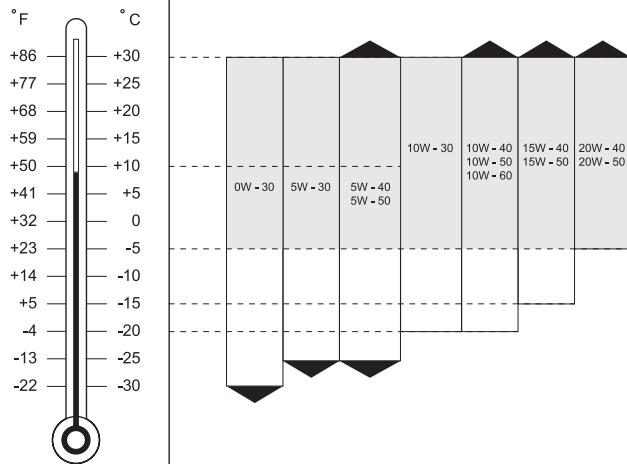

Chladiaca kvapalina motora

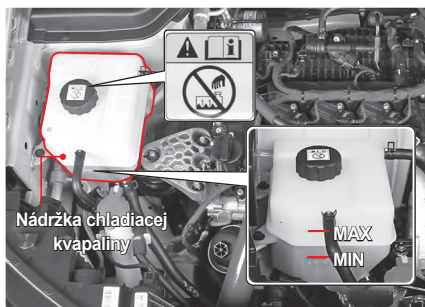

Kontrola hladiny

Zaparkujte vozidlo na rovnej ceste a zatiahnite parkovaciu (ručnú) brzdou.

Vypnite motor a počkajte, kým nevychladne.

- 1 Chladiaca zmes by mala byť medzi značkou MAX a MIN na nádržke chladiacej zmesi.
- 2 Skontrolujte hladinu chladiacej zmesi. Ak je hladina pod značkou MIN, okamžite doplňte chladiacu zmes.

Interval servisu

- Výmena: Každých 5 rokov alebo každých 200000 km

Benzínový motor (G15DTF)	7,0l	Originálna chladiaca zmes SsangYong Anti-freeze SYC-1025, Nemrznúca zmes : voda = 50 : 50
Benzínový motor (G16DF)	6,5l	TYP NA BÁZE ORGANICKEJ KYSELINY, FARBA: MODRÁ

- Kontrola: Každý deň, pred jazdou
- Doplnenie: Doplňte v prípade potreby

Varovanie

-  Neotvárajte uzáver nádržky chladiacej zmesi, keď je chladič a motor horúci. Po otvorení uzáveru môže horúca zmes vystreknúť a spôsobiť vážne zranenia.
- Používajte len originálnu chladiacu zmes SsangYong.

Doplnenie

Používajte len zmes mäkkej vody a nemrznúcej kvapaliny v pomere 50/50, ako je to špecifikované.

- 1 Pomaly otvorte uzáver nádržky chladiacej zmesi, keď je motor studený. Budete počuť „syčanie“.
- 2 Keď sa syčanie zastaví, odstráňte kryt z nádržky chladiacej zmesi.
- 3 Do nádržky chladiacej zmesi doplňte zmes vody a nemrznúcej kvapaliny v pomere 50:50.
- 4 Ak nezistíte nič neobvyklé, nádržku zavrite uzáverom.



Upozornenie

- Vyhňte sa priamemu kontaktu chladiacej zmesi s karosériou vozidla.



Upozornenie

- Nesprávna chladiaca zmes môže spôsobiť vážnu poruchu alebo poškodenie motora.
- Nepoužívajte chladiacu kvapalinu obsahujúcu viac ako 60 % alebo menej ako 35 % nemrznúcej zmesi. Znížila by sa tým účinnosť chladiacej kvapaliny.
- Po pridaní alebo výmene chladiacej kvapaliny skontrolujte pomer nemrznúcej zmesi.

Poznámka

- Ak máte pochybnosti, najlepšie je zmiešať 50 % vody a 50 % nemrznúcej zmesi, čiže rovnaké množstvo oboch tekutín. Takáto chladiaca kvapalina je vhodná pre teploty v rozsahu od -36 °C.
- Pomer nemrznúcej zmesi včase dodania vozidla je 45 %.



Varovanie

- Keď je hladina chladiacej zmesi príliš nízka, motor sa môže prehriať. Ak sa ukazovateľ teploty chladiacej zmesi na stupnici na prístrojovom paneli prudko zvýši, okamžite skontrolujte hladinu chladiacej zmesi. Používajte len originál chladiacu zmes SsangYong. Ak sa na doplnenie použijú rôzne druhy chladiacej zmesi alebo neschválené chladiace zmesi, môže to spôsobiť chemickú reakciu a zablokovať prietok chladiacej zmesi. Toto môže spôsobiť prehriatie motora a požiar vo vozidle.



Varovanie

- Horúca chladiaca zmes a para môže pod tlakom vystreknúť a spôsobiť vážne zranenie.
- Používajte len originál chladiacu zmes SsangYong.

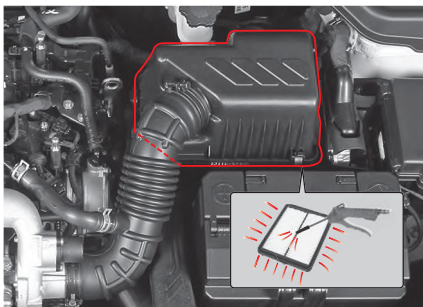

Čistenie

Viď časť „PRAVIDELNÁ ÚDRŽBA A SERVIS“.

Keď chcete vložku vyčistiť, nechajte prúdiť vzduch z kompresora cez filter v opačnom smere k normálnemu prúdeniu vzduchu.

Upozornenie

- Ak necháte prúdiť stlačený vzduch do normálneho prúdenia vzduchu, motor sa poškodí v dôsledku vnikania cudzích látok.
- Dávajte pozor pri nasmerovaní stlačeného vzduchu do vzduchového filtra.

Upozornenie

Keď vozidlo jazdí v ťažkých podmienkach:

- jazda v oblasti so znečistením alebo mimo cesty
- jazda v prašných podmienkach alebo na piesku

vzduchový filter kontrolujte častejšie a ak je to potrebné, vymeňte ho.

Varovanie

- Nejazdite s vozidlom bez riadne inštalovanej vložky filtra vzduchu alebo bez vložky. Motor sa môže poškodiť, alebo môže vzniknúť požiar.
- Pri čistení filtra vzduchu nenechávajte žiaden objekt v kryte. Môže to spôsobiť poškodenie alebo zastavenie motora.

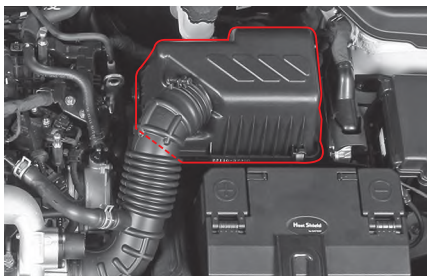

Keď vozidlo jazdí vo veľmi prašnej oblasti alebo v oblasti s pieskom, filter vymieňajte častejšie než v odporúčaných intervaloch. Vyčistíte vnútrajšok filtra a krytu vlhkou handričkou.

Vložku filtra vzduchu čistíte prúdom vzduchu z kompresora v opačnom smere k normálnemu prúdeniu vzduchu.



Varovanie

- Motor sa môže poškodiť.
- Nejazdite s vozidlom bez vložky filtra vzduchu.

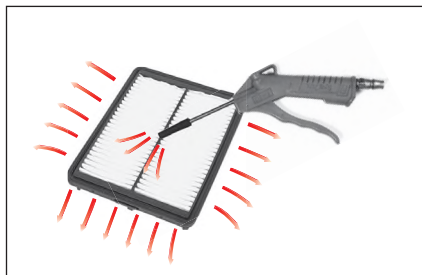

Keď chcete vložku vyčistiť, nechajte prúdiť vzduch z kompresora cez filter v opačnom smere k normálnemu prúdeniu vzduchu.

Výmena

- 1 Odpojte svorky krytu a kryt odstráňte.
- 2 Vymeňte vložku filtra vzduchu za novú. Ubezpečte sa, že vložka je vo filtri vzduchu inštalovaná správne.
- 3 Dajte naspäť uzáver a zatahnite svorky.

Brzdová a spojková kvapalina (manuálna prevodovka (M/T))

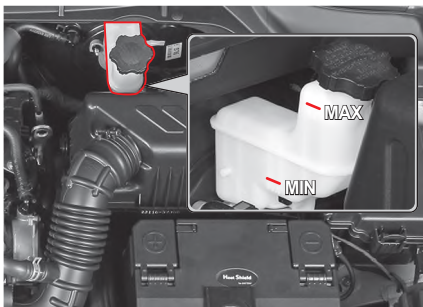

Špecifikácia a výmena

Špecifikácia	DOT 4
Interval servisu	Každé 2 roky

Kontrola hladiny a doplnenie

- Hladina kvapaliny by mala byť medzi značkami MAX a MIN na nádržke.
- Hladinu kontrolujte na rovnej zemi. Ak klesne na alebo pod značku MIN, doplňte nádržku špecifikovanou kvapalinou. Používajte len špecifikovanú kvapalinu.

Upozornenie

- Pri dopĺňaní dávajte pozor, aby sa do nádržky nedostali nečistoty.
- Nedopĺňajte kvapalinu nad značku MAX.
- Dávajte pozor, aby sa kvapalina nedostala do styku s karosériou.
- Po doplnení kvapaliny pevne zatiahnite viečko/kryt nádržky.
- Ak je potrebné časté dopĺňanie kvapaliny, dajte si systém skontrolovať u predajcu SsangYong alebo v autorizovanom servise SsangYong.

Varovanie

- Používajte len originál brzdovú kvapalinu SsangYong.
- Dávajte pozor, aby sa kvapalina nedostala do styku s kožou alebo očami. Ak sa tak stane, okamžite si umyte postihnutú oblasť veľkým množstvom vody. Ak podráždenie stále trvá, choďte k lekárovi.
- Objem kvapaliny pomaly ubúda podľa opotrebovania brzdovej platničky. Náhly pokles hladiny kvapaliny môže znamenať jej únik v systéme. V takomto prípade si dajte systém skontrolovať u predajcu SsangYong alebo v autorizovanom servise SsangYong.

Doplnenie kvapaliny do ostrekovača

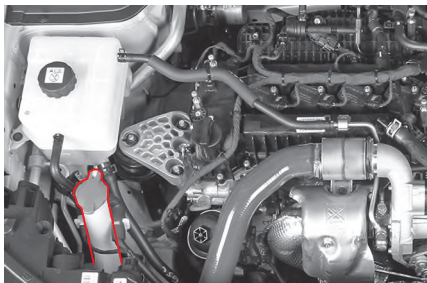

Hladinu kvapaliny do ostrekovača kontrolujte často a v prípade potreby doplňte špecifikovaný produkt.

V zimnej sezóne používajte len špecifikovanú kvapalinu do ostrekovača.

! Upozornenie

- Ak použijete ako kvapalinu do ostrekovača čistú vodu, v zime zamrzne a poškodí nádržku kvapaliny do ostrekovača a motor. Používajte len špecifikovanú kvapalinu do ostrekovača.
- Ak spustíte stierače bez kvapaliny v ostrekovači, motor sa môže v dôsledku preťaženia poškodiť. Ak nie je v nádržke žiadna kvapalina do ostrekovača, nepúšťajte stierače.
- Spustenie stieračov na suchom povrchu predného skla alebo výklopných zadných dverí bez kvapaliny v ostrekovači môže poškodiť sklo. Stierače pustíte len v prípade, ak na sklo vystrekne dostatok kvapaliny.
- Pri dopĺňaní dávajte pozor, aby na motor alebo karosériu vášho vozidla nevystrekla žiadna kvapalina. Ak sa kvapalina do ostrekovača dostane do kontaktu s vašou rukou alebo inou časťou tela, umyte si postihnuté miesto pod tečúcou vodou.
- Pre sklo výklopných zadných dverí nie je samostatná nádržka s kvapalinou. Nádržka s kvapalinou pre predné sklo funguje aj pre výklopné zadné dvere.

! Varovanie

- Kvapalina do ostrekovača obsahuje horľavé látky, ktoré zabraňujú zmrznutiu. Ak sa tieto látky dostanú k ohňu, môžu spôsobiť požiar. Pri kontrole hladiny kvapaliny do ostrekovača dávajte pozor, aby nebol v blízkosti nádržky žiaden oheň.
- Ak sa ako kvapalina do ostrekovača používa motorový olej alebo nemrznúca zmes, zníži to vašu viditeľnosť cez predné sklo, čo môže spôsobiť nehodu.

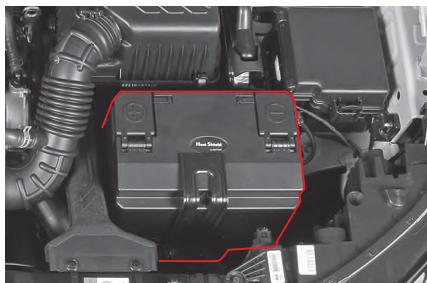

Keď sa na prístrojovom paneli rozsvieti kontrolka nabitia batérie (), batéria normálne nenabíja. Ak sa táto kontrolka rozsvieti počas jazdy, vypnite všetky nepotrebné elektrické zariadenia a dajte si systém skontrolovať u predajcu SsangYong alebo v autorizovanom servise SsangYong.

Údržba batérie

- Presvedčte sa, či sú koncové spojenia dobre upevnené.
- Ak sú koncovky skorodované, očistite ich drôtenou kefkou alebo brúsnyim papierom.
- Terminál batérie by mal byť odpojený len v prípade, keď sa kľúč vyberie zo spínacej skrinky zapalovania vozidla. Odpojenie terminálu, keď je kľúč v polohe ON alebo ACC, môže spôsobiť náhlu zmenu napätia a poškodiť rôzne elektrické systémy.
- Skontrolujte, či batéria nemá praskliny, poškodené miesta alebo diery. Ak je to potrebné, vymeňte ju. Ak chcete odstrániť batériovú kvapalinu z povrchu batérie, vezmite si gumené rukavice a kvapalinu odstráňte vlhou mydlovou handričkou.

Špecifikácia

Motor	Špecifikácia	
	W/O ISG	W/ ISG
G15DTF	12V-60AH	12V-70AH (AGM)
G16DF	12V-60AH	-







Upozornenie

- Ak odpojíte koncovku batérie pri naštartovanom motore, elektrické systémy sa môžu poškodiť.
- Ak chcete odstrániť kábel batérie, odpojte najprv záporný kábel a pri zapájaní káblov dávajte pozor na polaritu koncoviek batérie. Záporný a kladný kábel sa nesmú zameniť.
- Polarita batérie, t.j. spojenia pre kladné a záporné káble sa nesmú zameniť. Nikdy nespôsobte v batérii skrat.
- Ak je teplota okolia príliš nízka, kapacita batérie klesne a batéria môže zamrznúť.
- Elektrolyt batérie sa musí udržiavať na špecifikovanej úrovni. Ak je hladina elektrolytu nad značkou MAX, môže počas nabíjania batérie pretiecť a keď je elektrolyt príliš nabitý, batéria môže explodovať.
- Používajte len batériu so schváleným napätím a kapacitou. Nekompatibilná batéria môže spôsobiť požiar.

Varovanie

- Batéria obsahuje kyselinu, ktorá by vás mohla popáliť. Plyn v nej by mohol vybuchnúť. Ak nebudete dávať pozor, môžete utrpieť vážne zranenie. Nedávajte do blízkosti batérie otvorený oheň, iskry a cigarety.
- Uvoľnené koncovky batérie môžu hádzať iskry. Tieto iskry môžu pri styku s horľavým plynom spôsobiť požiar. Preto koncovky dobre upevnite.
- Ak musíte skontrolovať motor v noci, nepoužívajte zapalovač, ale použite len baterku.
- Pretože elektrolyt batérie je veľmi silná kyselina, elektrolyt batérie sa nesmie dostať do kontaktu s vašou kožou alebo karosériou vozidla. Ak sa vám kyselina dostane na kožu, dobre ju umyte čistou vodou a choďte k lekárovi. Umyte aj vaše vozidlo.
- Pri práci s batériou si dajte ochranu na oči. Ak pracujete v uzavretom priestore, dobre ho vetrajte.

Varovanie

- Používajte vždy len batériu so správnym napätím pre vozidlo. Inak riskujete požiar.
 - Dodržiavajte návod na batérii.
-  Pred prácou s batériou si vždy prečítajte bezpečnostné inštrukcie v Uživatelskom manuáli.
-  Batéria vždy obsahuje vysoko horľavý vodíkový plyn, ktorý môže pri zapálení explodovať. Nikdy k nej nedávajte cigaretu, iskru alebo iný oheň.
-  Pri nabíjaní batérie alebo pri akejkolvek práci vždy majte ochranné okuliare. Okrem toho zabezpečte dostatočné vetranie uzavretého priestoru.
-  Roztok elektrolytu batérie obsahuje vysoko korozívnu kyselinu sirovú. Dávajte pozor, aby sa nedostala do kontaktu s kožou, očami, odevom alebo karosériou. Uchovávajte mimo dosahu detí.



Po kontakte s vašou kožou si umyte postihnutú oblasť; v prípade kontaktu s očami si ich umyvajte pod tečúcou vodou najmenej 15 minút a okamžite choďte k lekárovi.



Vodíkový plyn v batérii je vysoko horľavý a po zapálení môže vybuchnúť.



Použitú batériu nevyhadzujte, pretože znečisťuje životné prostredie a je nebezpečná pre zdravie. V rámci ochrany životného prostredia odnesť použitú batériu len do určeného zberného miesta.

Zapaľovacie sviečky – Benzínový motor



Uhlíkové usadeniny v zapaľovacích sviečkach sa musia pravidelne kontrolovať. Keď sa v zapaľovacej sviečke naakumuluje uhlík, sviečka nemôže vyprodukovať silnú iskrú.

Nečistíte elektródy jemnou drôtenou kefkou a pozorne odškrabte uhlík z izolátora malým pilníkom. Potom by sa mali zapaľovacie sviečky očistiť prúdom stlačeného vzduchu a horný izolátor by sa mal očistiť handričkou. Neupravujte medzeru zapaľovacej sviečky.

Interval servisu

Výmena	G15DTF	Vymeňte každých 60000 km alebo 4 roky	
	G16DF	Vymeňte každých 120000 km alebo každých 5 rokov	
Špecifikácia	G15DTF	NGK	TENNECO RER6WYPB
		Medzera	0,7 ± 0,8 mm
	G16DF	NGK	SILZKR7B11, HEX16 M12x1,25, Iridium
		Gap	1,1 mm



Upozornenie

- Keď vymieňate zapaľovacie sviečky, odpojte zápornú koncovku batérie a vypnite všetky spínače.
- Pri výmene zapaľovacích sviečok sa odporúča, aby bol motor chladný alebo studený (mohli by ste sa popáliť).
- Nepoužívajte neodporúčané zapaľovacie sviečky.
- Dávajte pozor, aby sa do otvoru zapaľovacích sviečok nedostali nečistoty.



Varovanie

- Zapaľovacie sviečky môžu byť veľmi horúce. Dávajte pozor, aby ste sa nepopálili.

Kontrola stieračov a výmena lišty stierača

Výmena lišty stierača na prednom skle

- 1 Vypnite motor a zdvihnite ramienko stierača.

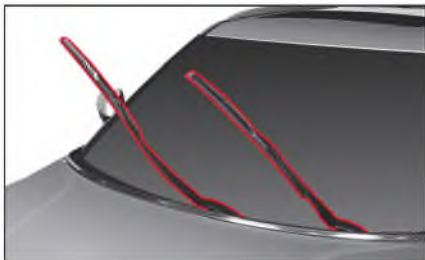

- 2 Stlačte zámok lišty (1) a vytiahnite lištu stierača v smere šípky (2).



- 3 Nainštalujte novú lištu.
- 4 Dajte stierač späť.

Výmena lišty stierača na zadnom skle

- 1 Vypnite motor a zdvihnite ramienko stierača.



- 2 Potiahnite lištu nabok a vytiahnite ju v smere šípky.



- 3 Nainštalujte novú lištu stierača, kým nebudete počuť kliknutie.
- 4 Dajte stierač späť.

Špecifikácie lišty stierača

Stierač predného skla		Stierač zadného skla
Na strane sedadla vodiča	Na strane sedadla cestujúceho	
600 mm	400 mm	250 mm
24"	16"	10"

Varovanie

- Zle fungujúce stierače za dažďa alebo snehu môžu byť pre jazdu nebezpečné. Za dažďa alebo snehu nikdy nejazdite s vozidlom, ktorému zle fungujú stierače.
- Nechytajte pustené stierače. Môžu vám spôsobiť zranenie.



Upozornenie

- Keď je ramienko stierača zdvihnuté, neotvárajte kapotu. Stierač a kapota sa môžu poškodiť.
- Nepúšťate stierač v prípade, keď je nádržka s kvapalinou do ostrekovača prázdna.
- Na čistenie predného a zadného skla nepoužívajte masť alebo navoskovanú handričku. Ak je predné alebo zadné sklo znečistené olejom alebo voskom, a v noci zapnete stierač, alebo sa na skle odrazí svetlo, nebudete vidieť dopredu.
- Keď budete kontrolovať stierače, najprv zdvihnete ramienko stierača na strane sedadla vodiča a až potom na strane sedadla spolucestujúceho.
- Keď zdvihnete ramienko stierača na strane sedadla vodiča, môže sa prekřížiť s ramienkom stierača na strane sedadla spolucestujúceho, čo je normálne.

Kontrola a výmena poistiek a relé

Ak elektrický systém nefunguje, najprv skontrolujte príslušnú poistku. Ak je poistka vypálená, nahraďte ju novou s rovnakou kapacitou.

! Varovanie

- Ak nepoužijete žiarovku, alebo ak použijete žiarovku s kapacitou, ktorá nesplní špecifikácie, alebo ak modifikujete žiarovku HID alebo žiarovku LED, poistka sa nezapojí a môže sa objaviť chyba alebo iné poškodenie v zariadeniach káblov.

! Upozornenie

- Výmena poistky, keď je zapnutá elektrina, môže poškodiť príslušný elektrický systém. Poistku vymieňajte až po vypnutí všetkých elektrických systémov a motora.
- Poistku vymeňte za novú poistku s rovnakou kapacitou, ktorá splňa špecifikácie.
- Ak sa vymenená poistka neustále vypaľuje, dajte si vozidlo skontrolovať a vykonať servis v autorizovanom servise SsangYong.

Poznámka

- Prečítajte si štítok na poistke a na kryte relé skrinky, kde zistíte kapacitu a názov poistky.

Poistková a relé skriňa v motorovej časti

Otvorte kapotu motora a otvorte kryt poistkovej skrine a stlačte páčku (1) na prednej strane krytu poistkovej skrine v motorovej časti.

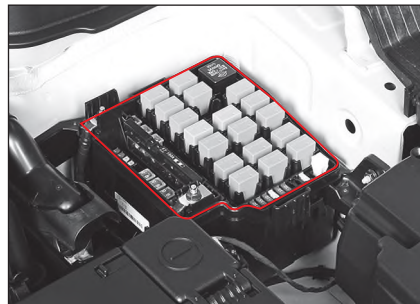
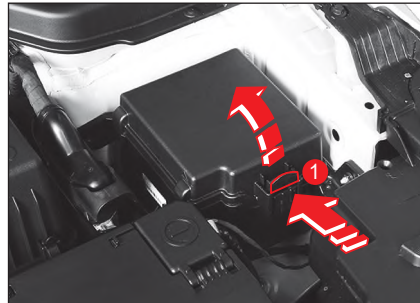

Poistková skriňa v interiéri

Otvorte dvere vodiča a otvorte poistkovú skriňu v interiéri tak, že vložíte prst do drážky krytu poistkovej skrine (1) a potiahnete ho.

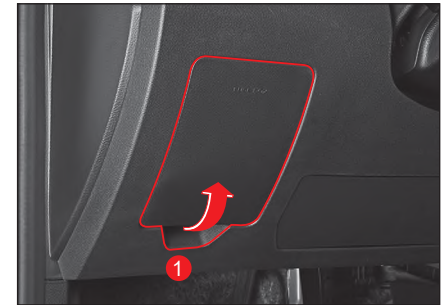

Kontrola a výmena poistiek

- 1 Vypnite všetky elektrické systémy a motor.
- 2 Otvorte kryt poistkovej skrine alebo poistkovej skrine v interiéri.
- 3 Nájdite príslušnú poistku nahliadnutím do blokového diagramu poistiek, ktorý je v kryte poistkovej skrine.
- 4 Vyťahnite danú poistku vyťahovačom poistky.
Vyťahovač poistky sa nachádza v poistkovej skrini v motorovej časti.

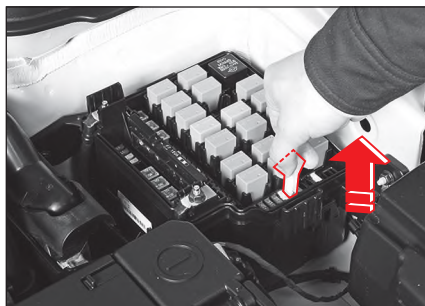

- 5 Zrakom skontrolujte, či je poistka vypálená alebo nie.
- 6 Ak nie je poistka vypálená, dajte ju späť do pôvodnej polohy.
- 7 Ak je poistka vypálená, skontrolujte jej kapacitu uvedenú na hornej strane poistky a vymeňte ju za novú poistku s rovnakou kapacitou.

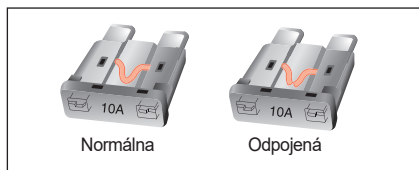
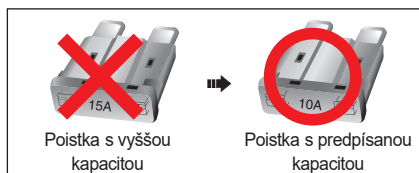

Varovanie

- Ak namiesto poistky použijete oceľový drôt, medený drôt alebo hliníkovú fóliu, môže to spôsobiť požiar z dôvodu preťaženého elektrického systému. Vždy použite poistku s predpísanou kapacitou.
- Nikdy nepoužite poistku s kapacitou vyššou ako je predpísaná kapacita uvedená na poistke a relé skrini, pretože poistka s vyššou kapacitou môže poškodiť elektrické systémy alebo spôsobiť požiar.
- Po odpojení poistky použite normálnu poistku s predpísanou kapacitou.

Poznámka

- Náhradné poistky každej kapacity sú uložené v poistkovej a relé skrini. Ak použijete náhradnú poistku, hneď ju nahraďte novou. Kapacita je uvedená na vrchnej strane poistky.

Špecifikácia svetiel a kontrola

Špecifikácia a počet svetiel a žiaroviek

Klasifikácia			Počet	Špecifikácie	
Exteriérové svetlá (predná strana vozidla)	Predné svetlo	Diaľkové svetlo	Žiarovka	2	H1-55W
			-	-	LED
		Stretávacie svetlo	Žiarovka	2	H7-55W
			-	-	LED
		Ukazovateľ zmeny smeru (smerovka)/bočné svetlo/denné svetlo (DRL)	Žiarovka	2	W5W
			-	-	LED
	Ukazovateľ zmeny smeru (smerovka)	Žiarovka	2	PY21W	
		-	-	LED	
	Hmlové svetlo	Predná	-	-	LED
		Zadná	-	-	LED

Klasifikácia			Počet	Špecifikácie
Exteriérové svetlá (zadná strana vozidla)	Zadné svetlá	Brzdové svetlo	-	LED
		Zadné koncové svetlo/brzdové svetlo	-	LED
		Svetlo pri cúvaní	2	W16W
		Ukazovateľ zmeny smeru (smerovka)	2	PY21W
	Osvetlenie Evidenčného čísla		2	W5W
	Tretie brzdové svetlo		-	LED
Interiérové svetlo	Predné interiérové svetlo	Žiarovka	2	10W
		-	-	LED
	Centrálne interiérové svetlo	Žiarovka	1	10W
		-	-	LED
	Svetlo v batožinovom priestore		1	8 W
	Svetlo slnečnej clony/zrkadla		2	5 W
	Osvetlenie odkladacej schránky		1	5 W
	Tímené osvetlenie palubnej dosky		-	LED

Kontrola svetiel

Skontrolujte spínač ON/OFF rôznych svetiel, aby ste zistili, či sa svetlá zapínajú a vypínajú normálne.

Ak sa svetlo nezapne, skontrolujte ho v nasledovnom poradí a ak je v príslušnej časti chyba, vymeňte ju.

- Poistka
- Žiarovka

Ak je v poistke a žiarovke chyba, dajte si vozidlo skontrolovať a vykonať servis u predajcu SsangYong alebo v autorizovanom servise SsangYong.



Upozornenie

- Pri výmene svetla použite len žiarovku s predpísanou kapacitou.
- Pred výmenou svetla sa ubezpečte, že ste odpojili záporný kábel (-) batérie a vypli motor.
- Násilné odstránenie krytu svetla ho môže poškodiť, takže sa nebude dať opäť použiť, takže pri odstránení krytu svetla postupujte opatrne.
- Pred výmenou svetla sa ubezpečte, že ste príslušné svetlo a motor vypli.
- Počas výmeny žiarovky alebo tesne potom nechytajte žiarovku rukami, pretože sa môžete popáliť.
- Keď budete chytať sklo žiarovky rukami, necháte na nej odtlačok prsta, prach alebo vlhkosť, čo skráti jej životnosť, alebo žiarovka môže vybuchnúť. Sklenú časť vyčistíte mäkkou handričkou.
- Uhol smerovania predných svetiel si nechajte upraviť u predajcu SsangYong alebo v autorizovanom servise SsangYong.

- Za dažďa alebo pri umývaní auta sa môže vnútorný povrch predného svetla alebo brzdového svetla dočasne zahmlieť. Je to z dôvodu kondenzácie rosy v prípade teplotného rozdielu medzi vnútornou a vonkajšou časťou svetla, a nie je to funkčný problém. Ak sa však do svetla dostane voda alebo veľké vodné kvapky, skontaktujte sa s predajcom SsangYong alebo autorizovaným servisom SsangYong.
- Ak chcete vymeniť žiarovku vonkajšieho svetla, choďte k predajcovi SsangYong alebo do autorizovaného servisu SsangYong.

Poloha vonkajších svetiel



Výmena vonkajších svetiel

Všetky svetlá okrem nasledovných svetiel by sa mali skontrolovať a vymeniť v najbližšom autorizovanom servise SsangYong.

- Zadný ukazovateľ zmeny smeru (smerovka)
- Svetlo pri cúvaní

! Varovanie

- Pokiaľ vymeníte svetlo za také, ktoré nespĺňa špecifikácie, môže to spôsobiť odpojenie poisťky, chybu alebo požiar.
- Pred výmenou svetla zaparkujte vozidlo na bezpečnom mieste, vypnite motor a odpojte záporný kábel (-) batérie. (Po opätovnom pripojení batérie resetujte niektoré funkcie vozidla.)
- Počas výmeny žiarovky alebo tesne potom nechytajte žiarovku rukami, pretože sa môžete popáliť.

! Upozornenie

- Keď po výmene opätovne inštalujete svetlo, objímku žiarovky pevne zatiahnite otáčaním v smere hodinových ručičiek.
- Pri výmene svetla používajte len originálne diely.
- Do svetiel, ktoré sú už inštalované vo vozidle, nedávajte žiadne ďalšie svetlo ani LED.

Výmena osvetlenia evidenčného čísla (EČ)

1 Odskrutkujte skrutky na evidenčnom čísle.



2 Odstráňte evidenčné číslo.

! Upozornenie

- Dávajte pozor, aby ste nepoškodili karosériu vozidla a okolité inštalácie.

3 Otáčajte zariadenie evidenčného čísla v smere hodinových ručičiek a vyťahnite objímku žiarovky.



4 Vytiahnite zariadenie evidenčného čísla z otvoru a vymeňte ho za nové so správnymi špecifikáciami.



5 Po dokončení výmeny inštalujte svetlo v opačnom poradí ako pri výbere.

Poloha interiérových svetiel

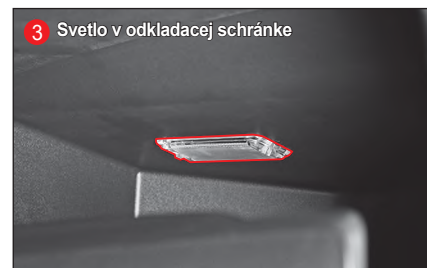
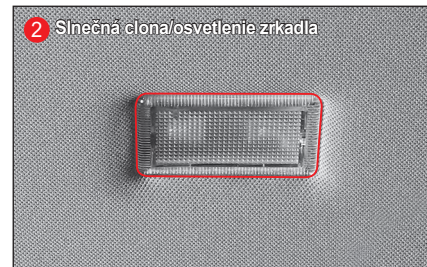
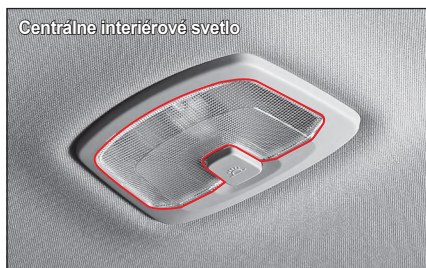

Výmena interiérových svetiel

Výmena predného interiérového svetla

- 1 Vypnite interiérové svetlo a odstráňte kryt svetla skrutkovačom s plochým koncom.

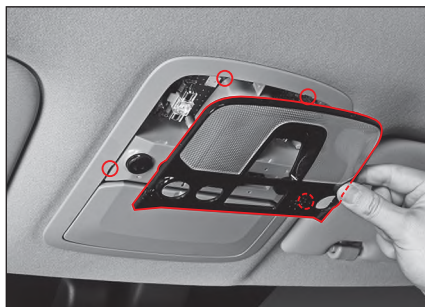

Upozornenie

- Kryt svetla odstraňujte najprv v tej časti, ktorá je označená šípkou (zadná časť). Keď ho budete odstraňovať na opačnej strane, kryt sa môže poškodiť.

- 2 Vyberte svetlo potiahnutím smerom dole (v smere šípky) a vymeňte ho za nové.

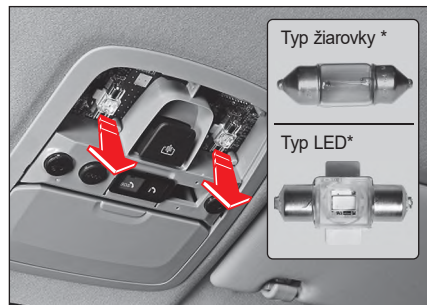

- 3 Po výmene svetla opäť nainštalujte kryt.

Výmena centrálneho interiérového svetla

- 1 Vypnite interiérové svetlo a odstráňte kryt svetla skrutkovačom s plochým koncom.

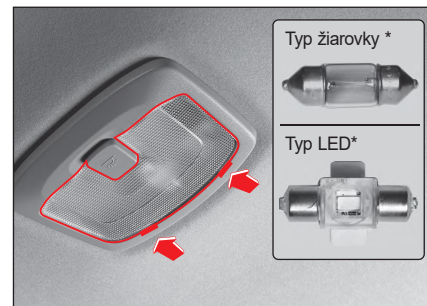

Upozornenie

- Kryt svetla odstraňujte najprv v tej časti, ktorá je označená šípkou (predná časť). Keď ho budete odstraňovať na opačnej strane, kryt sa môže poškodiť.

- 2 Vyberte svetlo potiahnutím smerom dole (v smere šípky) a vymeňte ho za nové.

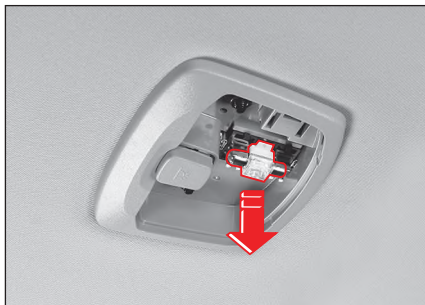

- 3 Po výmene svetla opäť nainštalujte kryt.

Výmena svetla slnečnej clony/ svetla zrkadla

- 1 Vypnite motor a odstráňte kryt svetla skrutkovačom s plochým koncom.

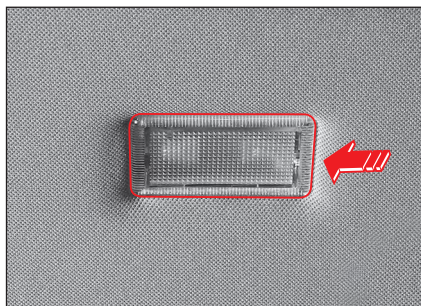

Upozornenie

- Kryt svetla odstraňujte najprv v tej časti, ktorá je označená šípkou. Keď ho budete odstraňovať na opačnej strane, kryt sa môže poškodiť.

- 2 Vyberte svetlo a vymeňte ho za nové. Pritom sa snažte nezanechať na povrchu žiarovky odtlačok prsta alebo cudziu látku.



- 3 Po výmene svetla opäť nainštalujte kryt.

Výmena svetla odkladacej schránky

- 1 Vytiahnite záporný kábel (-) batérie a odstráňte kryt svetla skrutkovačom s plochým koncom.

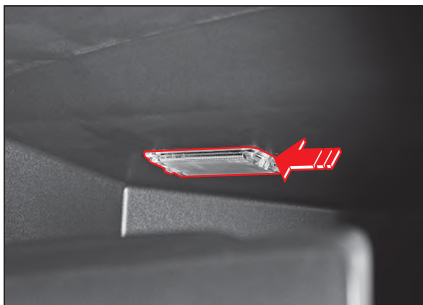

Upozornenie

- Kryt svetla odstraňujte najprv v tej časti, ktorá je označená šípkou. Keď ho budete odstraňovať na opačnej strane, kryt sa môže poškodiť.

- 2 Vyberte svetlo a vymeňte ho za nové. Prítom sa snažte nezanechať na povrchu žiarovky odľahčok prsta alebo cudziu látku.



- 3 Po výmene svetla opäť nainštalujte kryt.

Výmena filtra klimatizácie

V každom z nasledovných prípadov filter klimatizácie vymeňte aj v prípade, ak sa neblíži interval výmeny.

- Keď nebola klimatizácia pustená po dlhý čas a pri jej zapnutí z nej vychádza nepríjemný zápach.
- Ak je výkon vyhrievania, chladenia alebo prúdenia vzduchu nižší.

Upozornenie

- Filter klimatizácie vymieňajte každých 10000 km. Ak však idete na ceste, kde je vzduch silne znečistený, na nevydláždenej ceste, ak používate klimatizáciu a vyhrievanie nadmerne, filter klimatizácie vymeňte aj v kratšom intervale.
- Ak je filter klimatizácie kontaminovaný, výkon chladenia môže byť nižší a po zapnutí klimatizácie z nej môže vychádzať nepríjemný zápach.
- Pri výmene filtra klimatizácie nemeňte postup inštalácie.

- 1 Odstráňte prednú časť (2) pevnej časti krytu filtra klimatizácie v polohe označenej šípkou v spodnej časti odkladacej schránky a vytiahnite ju v smere šípky (1).

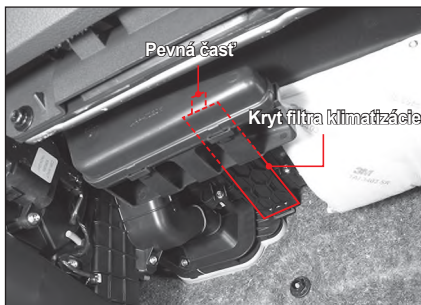
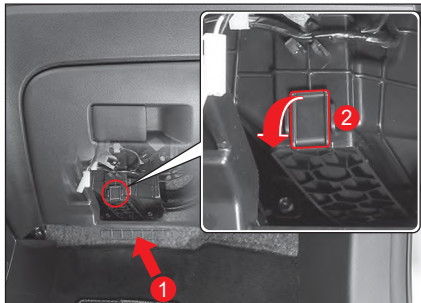

- 2 Vyberte filter klimatizácie.

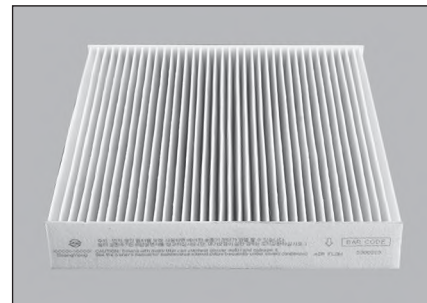
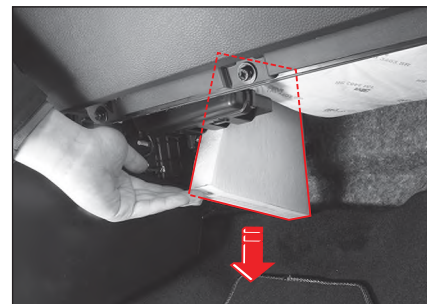

6

- 3 Vymeňte ho za nový. Ubezpečte sa, že šípka „AIR FLOW“ smeruje k sedadlu vodiča.

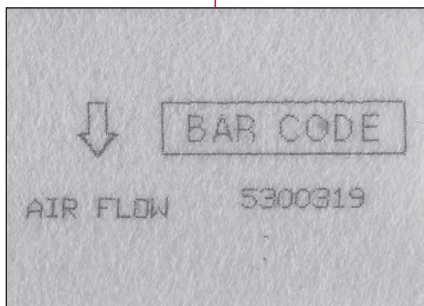
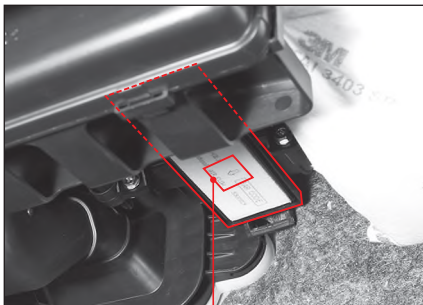

- 4 Po výmene dajte späť kryt filtra klimatizácie.

Kontrola pneumatík a kolies

Kontrola tlaku v pneumatikách

Skontrolujte tlak v pneumatikách pred jazdou alebo keď pneumatiky celkom vychladli.

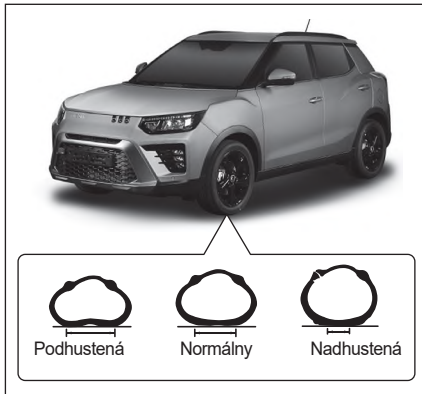

Upozornenie

- Ak je tlak v pneumatike vyšší alebo nižší, ako je predpísaná hodnota, pohodlie jazdy alebo stabilita riadenia sú nižšie, pneumatiky sa môžu ľahko poškodiť a budú nerovnomerne opotrebované. Upravte tlak pneumatiky na predpísanú hodnotu.

Predpísaný tlak nahustenej pneumatiky

Klasifikácia	Typ	Koleso	Tlak v pneumatike
Pneumatika pri jazde	205/60R16	6,0JX16	35 psi, (2,4 bar)
	205/65R16	6,0JX16	
	215/50R18	6,5JX18	

Poznámka

- Predpísaný tlak nafúknutej pneumatiky sa meria vtedy, keď je pneumatika celkom vychladnutá pri izbovej teplote. Ak musíte ísť na diaľnici dlhý čas, zvýšte tlak nafúknutej pneumatiky o 4~5 psi (0,3 baru) nad tlak predpísaný v tabuľke.

Vyrovnanie kolies a rovnováha medzi pneumatikami a kolesami

Ak kolesá nie sú vyvážené podľa špecifikácie, spôsobí to nerovnomerné a rýchlejšie opotrebovanie pneumatík a vozidlo ťahá na jednu stranu.

Ak rovnováha medzi kolesami a pneumatikami nie je vyvážená, spôsobí to vibráciu vozidla a nerovnomerné opotrebovanie pneumatík.

V takomto prípade si dajte si vozidlo skontrolovať a vykonať servis v autorizovanom servise SsangYong.

Reťaz na pneumatiky

- V prípade, že vozidlo má 2-kolesový náhon, dajte reťaze na zadné kolesá a v prípade, že vozidlo má 4-kolesový náhon, dajte reťaze na predné aj zadné kolesá. Ak to nie je možné, reťaze treba dať na zadné kolesá.
- Ak má vozidlo hliníkové kolesá, reťaze ich môžu poškodiť. Preto použite namiesto reťazí zimné pneumatiky. Ak to nie je možné, použite reťaz drôtového typu.
- S vozidlom s namontovanými reťazami chodte špecifikovanou rýchlosťou odporúčanou výrobcom reťazí alebo rýchlosťou 30 km/h alebo menšou.
- Ak podľa zvuku zistíte, že reťaze narážajú na karosériu vozidla, okamžite zastavte vozidlo na bezpečnom mieste, skontrolujte inštaláciu reťazí a ak je to potrebné, upevnite ich.
- Na normálnej ceste dajte reťaze okamžite dole, aby ste zabránili ich poškodeniu.
- Reťaze nepoužívajte na normálnej ceste a používajte ich len na zasneženej alebo zľadovatej ceste.



Varovanie

- Po jazde s reťazami do určitej vzdialenosti asi (0,5 až 1 km) skontrolujte reťaze a karosériu vozidla, či nie sú poškodené. Ak sú reťaze uvoľnené, utiahnite ich.
- Používajte len také reťaze, ktoré spĺňajú špecifikácie a správne ich nainštalujte. Ak reťaze nespĺňajú špecifikácie, alebo nie sú inštalované správne, vozidlo sa môže poškodiť, alebo to môže vážne ohroziť riadenie a bezpečnosť vozidla.

Upozornenia pri kontrole pneumatík a kolies



Upozornenie

- Na všetkých kolesách používajte len pneumatiky s rovnakými špecifikáciami od jedného výrobcu, aby ste dodržali vlastnosti bezpečnosti vozidla.
- Pred jazdou skontrolujte opotrebovanie pneumatiky a tlak v pneumatikách.
- Tlak v pneumatikách a utiahnutie skrutiek na kolesách treba často kontrolovať. Pred jazdou na dlhú vzdialenosť vždy skontrolujte stav vozidla, tlak v pneumatikách a utiahnutie skrutiek na kolesách.
- Používajte len pneumatiky od jedného výrobcu, ktoré spĺňajú špecifikácie. Ak pneumatika nespĺňa špecifikácie, nebudete môcť riadne otáčať volantom, spotreba paliva sa môže zvýšiť a v pohonom alebo brzdom systéme vozidla môže nastať chyba. Okrem toho môže volant vibrovať, alebo v prípade rýchlej jazdy môže prísť k nerovnomernému opotrebovaniu pneumatík.
- V prípade inštalovania pneumatiky, ktorá nespĺňa špecifikácie alebo pneumatiky, ktorá je opotrebovaná, nebude platiť záručná oprava.

- Pred jazdou s vozidlom skontrolujte pneumatiky a kolesá. Ak sú kolesá poškodené, tlak v pneumatikách môže klesnúť a pneumatiky sa môžu poškodiť.
- Ak do pneumatiky počas jazdy narazí kameň alebo iný predmet, dajte si vozidlo skontrolovať a vykonať servis v autorizovanom servise SsangYong.
- Pneumatiky a kolesá inštalované na vozidle z výroby nezamieňajte za iné. Ak tak urobíte, môže to ovplyvniť jazdnú stabilitu vozidla a spôsobiť nehodu.
- Skontrolujte stav sady nástrojov na opravu pneumatiky. Vždy skontrolujte stav kompresora a lepiaceho tmelu.
- Pred jazdou na dlhú vzdialenosť vysokou rýchlosťou skontrolujte tlak v pneumatikách a ak je to potrebné, pneumatiku dofúkajte. Jazda s vozidlom vysokou rýchlosťou s nedofúknutou pneumatikou môže spôsobiť prasknutie pneumatiky v dôsledku stálej vlny, čo má za následok riziko ako napr. prevrátenie vozidla.

V zime sa môžu vyskytnúť na ceste rôzne nebezpečné prvky, takže sa na takúto jazdu vopred pripravte.

Naštartovanie motora a jazda s vozidlom

V zime sa odpor hncieho systému motora zvyšuje a výkon batérie a štartovania motora sa znižuje, takže motor nemožno ľahko naštartovať. Štartujte motor riadnym spôsobom.

Po naštartovaní motora nechajte motor pred jazdou zahriať. Zvyší to predpokladanú životnosť motora a zabezpečí hladkú jazdu.



Upozornenie

- Motorový olej a palivový filter vymieňajte podľa intervalu výmeny. Znížený prietok oleja a zanesený palivový filter a olejový filter v dôsledku kontaminácie motorového oleja môže byť prekážkou pre naštartovanie motora v zime.
- Do originál paliva nepridávajte aditíva ako napr. kerosén ani alkohol na zlepšenie štartovania. Môže to poškodiť motor a príslušné časti, alebo spôsobiť nadmernú emisiu výfukového plynu v dôsledku nedostatočného mazania dôležitých častí v palivovom systéme alebo rozdielnych vlastností, ako napr. bod vznietenia.
- Pred naštartovaním vozidla s naftovým motorom nechajte motor predhriať.

Manažment motorového oleja

Toto vozidlo je vybavené motorovým olejom na 4 sezóny. Motorový olej vymieňajte až v intervale výmeny motorového oleja.

Manažment chladiacej kvapaliny motora

Ešte pred poklesom teploty skontrolujte koncentráciu chladiacej kvapaliny.

Normálna koncentrácia chladiacej kvapaliny je zmes vody a nemrznúcej zmesi v pomere 50:50.

Keď pri výmene chladiacej kvapaliny doplníte do vozidla len vodu bez nemrznúcej zmesi, nemrznúca zmes môže zamrznúť, čo vážne poškodí motor a chladiaci systém, keď teplota klesne pod 0°C.



Upozornenie

- Pri doplnení alebo výmene chladiacej kvapaliny použite zmes vody a nemrznúcej zmesi v pomere 50:50.
- Pre chladiaci systém použite len originál nemrznúcu zmes SsangYong.

Poznámka

- Toto vozidlo je vybavené nemrznúcou zmesou na 4 sezóny.
- Pomer nemrznúcej zmesi včase dodania vozidla je 45 %.

Manažment kvapaliny do ostrekovača

Používajte len originál kvapalinu do ostrekovača, ktorá v chladnom počasí nezamrzne.

Ak kvapalina do ostrekovača zamrzne v dôsledku použitia neštandardnej kvapaliny do ostrekovača, môže to poškodiť motor ostrekovača a zhoršiť bezpečnosť jazdy.

Inštalácia zimnej pneumatiky

V zime sa odporúča vymeniť pneumatiky za zimné pneumatiky, aby sa vozidlo na zasneženej alebo zľadovatenej ceste nepoklízlo.



Upozornenie

- Ak sú inštalované zimné pneumatiky, choďte s vozidlom nižšou rýchlosťou ako obvykle.
- Zimné pneumatiky namontujte správne. Ak tak neurobite, môže to poškodiť systém kolies alebo karosériu vozidla.

Manažment klimatizácie

Ak sa klimatizácia nepoužíva po dlhší čas, nebude v nej prebiehať proces mazania. V dôsledku toho časti klimatizácie môžu stvrdnúť, čo môže viesť k úniku chladiacej kvapaliny a k chybe v systéme v dôsledku zhrdzavenia.

Odporúčame zapnúť klimatizáciu raz týždenne na 5 až 10 minút bez ohľadu na sezónu, aby sa udržal jej trvalý výkon.



Upozornenie

- **V zime neodstraňujte chladiacu kvapalinu ani v prípade, keď klimatizáciu nepoužívate.**

Iná údržba

- Pre jazdu na vidieckej ceste alebo v ťažkom snehu si pripravte pieskové vrecia, snežné reťaze, lopatu, rukavice a staré šaty.
- Na zasneženej alebo zľadovatej ceste nejazdite príliš rýchlo, nepridávajte rýchlosť, nebrzdíte a neatáčajte volantom prudko.
- Keď jazdíte s vozidlom na zasneženej alebo zľadovatej ceste, dodržiavajte dvojnásobnú bezpečnú vzdialenosť od vozidla pred vami a pri zastavovaní vozidla využite efekt motorovej brzdy zaradením nižších prevodových stupňov.
- Keď je stierač zamrznutý, nepúšťajte ho. Môže to spôsobiť preťaženie a poškodenie motora stierača.
- Keď idete s vozidlom na ceste pokrytej snehom, v priestore kolesa sa môže naakumulovať sneh, čo spôsobí ťažké otáčanie volantu, takže sneh často kontrolujte a odstraňujte.
- Po jazde na ceste posypanej soľou (chlorid sodný) umyte spodok vášho vozidla čo najskôr, aby ste zabránili zhrdzaveniu.
- Keď parkujete na ceste pokrytej snehom, brzdový systém môže zamrznúť, čo zníži brzdiaacu schopnosť počas jazdy. V takomto prípade počas jazdy často stláčajte (zošľapujte) brzdový pedál a jazdite nízkou rýchlosťou, aby sa znovu nadobudla brzdiaaca schopnosť vozidla a potom jazdite normálnou rýchlosťou.
- Keď je parkovacia (ručná) brzda zamrznutá, s vozidlom nejazdite. Mohlo by to poškodiť vozidlo. S vozidlom odštartujte až po odmrznutí parkovacej (ručnej) brzdy.

Upozornenia pre parkovanie v zime

- Keď teplota klesne pod nulu, parkovacia (ručnú) brzdou nebude možné uvoľniť, pretože zariadenia súvisiace s EPB zamrzli.
- Ak zaparkujete vozidlo na rovnom a bezpečnom mieste pri teplote pod nulou, po zaparkovaní namiesto použitia EPB podložte kolesá zarážkami/klinmi.
- Keď zaparkujete vozidlo na rovnom a bezpečnom mieste, nie v kopci, keď je počasie pod nulou, po zaparkovaní umiestnite klíny pod kolesá vozidla namiesto použitia elektronickej parkovacej brzdy.
- Ak je vozidlo zaparkované/zastavené a motor beží dlhý čas na voľnobeh po studenom štarte, vodná para vo výfukových plynoch sa skondenzuje a zhromaždí vo výfukovom potrubí. Nahromadená voda vo výfukovom potrubí môže spôsobiť hluk. Počas jazdy strednou alebo vyššou rýchlosťou sa však voda z výfuku vypudí.
- Keď zaparkujete vozidlo pri teplote pod nulou, vlhkosť vo výfuku môže zamrznúť. Toto je normálny stav vozidla. Zamrznutú vlhkosť neodstraňujte častým stláčaním (zošliapnutím) brzdového pedála, ani nenechávajte motor naštartovaný na voľnobeh po dlhší čas.

Upozornenia pre jazdu s vozidlom s turboagregátom



Upozornenie

Keď je prísun oleja do ložiskovej súpravy pozastavený, pričom ložisková súprava v turboagregáte rotuje vysokou rýchlosťou, turboagregát sa môže zadrieť. Preto je potrebná nasledovná starostlivosť o vozidlo.

- Vymieňajte motorový olej podľa intervalu výmeny. Ak sa motorový olej nevymení v predpísanom intervale výmeny, ložisková súprava v turboagregáte sa poriadne nepremaže, takže ložisková súprava sa môže zadrieť alebo poškodiť.
- Po naštartovaní motora neodšartujte hneď, ani prudko nepridajte rýchlosť, ani nezvyšujte rýchlo otáčky motora (ot./min.) počas voľnobehu. Následkom môže byť to, že do ložiskovej súpravy v turboagregáte nebude prúdiť olej, čo poškodí ložiskovú súpravu v turboagregáte.
- Nezastavujte motor okamžite po príchode z jazdy po veľkej záťaži (ako je jazda vysokou rýchlosťou alebo jazda na dlhom svahu). Nechajte bežať cca. 1 minútu pri voľnobehu, aby vychladol. Keď rýchlo vypnete motor, pričom ložisková súprava v turboagregáte rotuje vysokou rýchlosťou, do turboagregátu nebude prúdiť olej, čo poškodí ložiskovú súpravu v turboagregáte.
- Po výmene motorového oleja alebo olejového filtra nenašartujte motor hneď. Našartujte vozidlo až potom, keď necháte motor ísť na voľnobeh cca. 2 minúty alebo viac.

Čo je turboagregát?

Turboagregát rotuje turbínu využitím energie výfukového plynu, touto rotujúcou silou stláča vzduch a dodáva stlačený vzduch do spaľovacej komory motora, aby sa zvýšil jeho výkon.

V tomto momente, keď sa medzi turboagregát a nasávací ventil motora na ochladenie vzduchu inštaluje medzichladič, zvýši sa hustota vzduchu, čím sa znova zvýši výkon motora.

Varovania pre samoúdržbu

Keď vozidlo kontroluje a vykonáva samoúdržbu vodič, pre prevenciu pred zranením a poškodením vozidla je potrebná znalosť a špeciálna pozornosť.



Varovanie

- Po jazde vozidla sú systémy vrátane motora, chladiča, výfukového systému, konvertora katalyzátora a výfuku (tlmiča) veľmi horúce, takže pri kontrole priestorov v motore treba dávať pozor. Pred kontrolou motor vypnite a nechajte ho riadne vychladnúť, aby ste sa nepopáliili.
- Vypnite motor, zaradte riadiacu páku do polohy P (parkovanie) a pri kontrole vozidla použite parkovaciu (ručnú) brzdu.
- Keď kontrolujete vozidlo v garáži alebo v nevetranom priestore, vždy vypnite motor.
- Keď kontrolujete batériu, časti súvisiace s palivom alebo kvapalinu do ostrekovača, nefajčíte. Nekontrolujte batériu, časti súvisiace s palivom ani kvapalinu do ostrekovača na mieste, kde môže ľahko vzniknúť požiar alebo iskry.
- Keď je spínač ŠTART/STOP v polohe ON, nezapájajte ani neodpájajte batériu.
- Keď pripájate káble batérie, dávajte pozor, aby ste nezamenili kladný a záporný kábel.

- Káble batérie a káble vo vozidle prenášajú veľký prúd a vysoké napätie. Dávajte pozor na skrat.
- Uskladnite použitý olej, chladiacu kvapalinu a iné kvapaliny mimo dosahu detí. (Tieto odovzdajte do odpadu profesionálnej spoločnosti.)
- Ventilátor môže ísť aj vtedy, keď je motor vypnutý. Keď kontrolujete vozidlo blízko ventilátora alebo chladiča, odpojte záporný kábel batérie.
- Denne kontrolujte hladinu olejov a chladiacej kvapaliny. Jazda s vozidlom s nedostatočnou hladinou olejov a chladiacej kvapaliny môže poškodiť vozidlo a nespadá pod záručnú opravu.
- Pri výmene spotrebných častí použite originálne diely.
- Keď dopĺňate akýkoľvek olej alebo chladiacu kvapalinu, dávajte pozor, aby sa nedostali do kontaktu s vašim telom, odevom alebo lakovaným povrchom vozidla. Ak sa olej alebo kvapalina dostane do kontaktu s vašim telom, okamžite ju umyte a choďte k lekárovi.
- Doplnenie viac oleja alebo kvapaliny, než je predpísaná hladina, môže poškodiť systémy. Vždy doplňte príslušný objem oleja alebo kvapaliny.
- Keď vstreknete alebo doplníte akýkoľvek olej alebo kvapalinu, dávajte pozor, aby sa tam nedostali cudzie látky ako napr. vlhkosť alebo prach. Ak tak neurobíte, výkon vozidla sa môže znížiť a normálne funkcie nebudú fungovať, čo môže spôsobiť nehodu počas jazdy.

- Ak uplynul už dlhší čas, hoci je počet najazdených kilometrov malý, hladina olejov alebo kvapaliny môže klesnúť. Často ju kontrolujte a ak je to potrebné, doplňte.
- Použitý oleje, chladiaca kvapalina a iné roztoky a nádoby neodhadzujte do domáceho odpadu. Oleje, chladiacu kvapalinu a iné roztoky likvidujte podľa platných predpisov.

Index

Tu nájdete dôležité funkcie alebo termíny použité v tomto manuáli majiteľa v abecednom poradí.

A

4WD AUTO.....	4-102
4WD LOCK.....	4-102
ABS (protiblokovací systém).....	4-116
AEBS je aktivované.....	4-126
AEBS nevie detekovať chodca ..	4-131
AEBS nevie detekovať vozidlo riadne:.....	4-128
Airbag cestujúceho na prednom sedadle.....	2-22
Airbag vodiča.....	2-22
Airbag*.....	2-20
Ak je tlak v pneumatikách alebo TPMS abnormálny.....	2-30
Ak odťahové vozidlo nie je k dispozícii (v prípade núdze).....	5-29
Ak systém nefunguje alebo je chybný.....	4-161
Akcelerácia rýchlosti tempomatu.....	4-111
Ako nastaviť.....	4-153
Ako používať hasiaci prístroj.....	5-37
Ako používať spodné ukotvenie ISOFIX/i-Size.....	2-17
Ako používať systém E-call.....	3-43
Ako používať Top Tether.....	2-18
Ako upevniť (2-bodový) bezpečnostný pás na zadnom strednom sedadle.....	2-6
Ako upevniť (3-bodový) bezpečnostný pás na zadnom strednom sedadle.....	2-7
Aktivácia / Deaktivácia.....	4-154

Aktivácia alarmu ochrany proti krádeži.....	2-38
Aktivácia automatickej funkcie svetiel*.....	3-31
Aktivácia funkcie smart automatického uzamknutia dverí (Aktivácia Smart kľúčom)....	4-12
Aktivácia funkcie smart automatického uzamknutia dverí (Aktivácia z prístrojového panela).....	4-12
Aktivácia systému detekcie prekážky.....	4-159
Aktivácia/deaktivácia funkcie HDC.....	4-121
Aktivácia/deaktivácia LDWS.....	4-141
Aktivácia/deaktivácia núdzového módu (typ B).....	4-11
Aktivácia/deaktivácia výstražného zvukového signálu RCTA.....	4-137
Aktivácia/deaktivácia výstražného zvukového signálu systému varovania vzadu a na boku.....	4-134
Anténa (GPS, rádio, DAB (EU), GSM (E-call)).....	3-69
Asistent diaľkových svetiel (HBA)*.....	3-35
Asistent jazdy.....	4-41
Automatická prevodovka.....	4-23
Automatické otváranie.....	3-20
Automatické štartovanie motora..	4-105
Automatické vypnutie motora.....	4-105

Automatické zatváranie.....	3-20
Autonómny núdzový brzdný systém (AEBS)*.....	4-125
Autorizované servis SsangYong a partneri pre údržbu.....	1-30
AV/Navigácia*.....	3-67

B

Batéria.....	6-20
Benzinový motor.....	1-36
Benzinový motor (G15DTF).....	6-8
Benzinový motor (G16DF).....	6-9
Bezpečné parkovanie a zastavenie.....	1-25
Bezpečnosť a upozornenia pre jazdu.....	1-22
Bezpečnosť dočítať a dieťaťa.....	2-12
Bezpečnostná funkcia okna pri sedadle vodiča.....	3-17
Bezpečnostná funkcia strešného okna.....	3-21
Bezpečnostná páka uvoľnenia.....	3-24
Bezpečnostné reťaze.....	5-33
Bezpečnostný detský zámok.....	3-4
Bezpečnostný mód automatickej prevodovky (A/T).....	4-99
Bezpečnostný pás.....	2-2
Bluetooth hands-free.....	3-68
Bočný airbag pri prednom sedadle.....	2-23
Bočný hlavový airbag.....	2-23
Brzdová a spojivá kvapalina (manuálna prevodovka (M/T)).....	6-18

Brzdová kvapalina.....	5-33
Brzdový systém.....	4-114
Brzdy prívesu.....	5-33

C, Ć

Celkový počet kilometrov (km)....	4-22
Centrálne interiérové svetlo.....	3-41
Certifikácia.....	1-6
Chladiaca kvapalina motora.....	6-14
Číslo motora.....	1-9
Čistenie.....	6-16
Čistenie a údržba skiel.....	1-33
Čistenie priestoru okolo sedadla vodiča.....	1-20
CLKA nefunguje, keď:.....	4-151

D, Ď

Ďalšie funkcie.....	4-12
Ďalšie zariadenie v batožinovom priestore*.....	3-78
Dažďový senzor.....	3-48
Deaktivácia tempomatu.....	4-112
Denná kontrola.....	1-17
Denné svetlo (DRL)*.....	3-34
Detské sedadlo.....	2-12
Detské sedadlo otočené dopredu.....	2-15
Detské sedadlo otočené dozadu.....	2-15
Detský záchytný systém pre dojča alebo malé dieťa.....	2-11
Digitálny tachometer.....	4-41

Displej pripravenosti/zapnutia tempomatu.....	4-109
Dojča alebo dieťa musí sedieť na zadnom sedadle s ochranným zariadením.....	1-23
Doplnenie	6-10, 6-15
Doplnenie kvapaliny do ostrekovača	6-19
Druhotné zranenie v dôsledku nafúknutia airbagu.....	2-26
Držadlo/háčik na kabát.....	3-72
Držiak na karty	3-72
Držiak na pohár pri prednom sedadle/zadnom sedadle	3-73
Držiak na snečné okuliare.....	3-74
Dvere	3-2
Dvojité parkovanie (parkovanie v druhom rade).....	4-164

E

E-call (núdzový hovor)* (Rusko: ERA-GLONASS)	3-42
Elektrická zásuvka.....	3-71
Elektronická distribúcia brzdovej sily (EBD).....	4-117
ELK (Núdzové dodržanie jazdného pruhu)*	4-154
ESCL* (Kontrolka uzamknutia elektrického stĺpiku riadenia).....	4-36

F

Fungovanie.....	4-153
Fungovanie AEBS.....	4-127

Fungovanie HDC.....	4-122
Fungovanie manuálnej parkovacej (ručnej) brzdy.....	4-123
Fungovanie spínača svetiel.....	3-36
Fungovanie svetla pobytu doma..	3-37
Fungovanie svetla príchodu domov.....	3-37
Funkcia asistenta vystúpenia z vozidla (Exit Assist Function - EAF)	4-140
Funkcia automatického odomknutia dverí pri zrážke.....	3-3
Funkcia automatického sklápania/ odklápania.....	3-49
Funkcia automatického svetla*	3-38
Funkcia automatického zamknutia dverí počas jazdy.....	3-3
Funkcia každého tlačidla.....	4-9
Funkcia motorového oleja	6-11
Funkcia ochrany systému (oneskorená reakcia rýchlostného pedála).....	1-29
Funkcia rozoznania hlasu	3-68
Funkcia spojenia medzi Smart / Rekes kľúčom a predným stropným osvetlením	3-41
Funkcia spojenia medzi stieračom zadného skla a ostrekovacou kvapalinou.....	3-48
Funkcia zamknutia okna pri zadnom sedadle.....	3-18
FVSA (Výstražný signál pri štartovaní vozidla pred vami (vpredu))*	4-153

H

Hladina močoviny	4-41
Hlavné menu	4-37
Hmotnosť privesu	5-32
Hmotnosť ťažnej tyče privesu.....	5-32

I

Identifikácia vozidla	1-9
Identifikačné číslo vozidla (VIN).....	1-9
Ilustrácia CRS upevnených bezpečnostným pásom	2-15
Iná údržba	1-37, 6-42
Indikátor 4WD LOCK (zelený)....	4-101
Indikátor 4WD LOCK ON*.....	4-35
Indikátor AEBS OFF.....	4-125
Indikátor autonómneho núdzového brzdového systému (AEBS) OFF	4-30
Indikátor bodu riadiacej páky	4-23
Indikátor CLKA ON.....	4-150
Indikátor diaľkových svetiel	4-32
Indikátor elektronického systému kontroly stability (ESP) OFF	4-29
Indikátor ESP OFF	4-119
Indikátor HBA*	4-32
Indikátor kontroly motora.....	1-37, 4-28
Indikátor LDWS ON.....	4-141
Indikátor LKAS ON.....	4-146
Indikátor manuálnej riadiacej páky	4-88
Indikátor módu ŠPORT	4-33

Indikátor módu WINTER	4-33
Indikátor vyhrievania volantu*	4-28
Indikátor vypnutého ISG*	4-34
Indikátor zapnutého osvetlenia	4-31
Indikátor zapnutého predného hmlového svetla*	4-31
Indikátor zapnutého zadného hmlového svetla	4-32
Indikátor/kontrolka AEBS.....	4-125
Indikátor/kontrolka AUTO HOLD*	4-28
Indikátor/kontrolka elektronického systému kontroly stability (ESP) ON	4-29
Indikátor/kontrolka ESP.....	4-119
Indikátor/kontrolka HDC	4-122
Indikátor/kontrolka ISG*	4-34
Indikátor/kontrolka LKAS (LDWS).....	4-31
Indikátor/kontrolka zapnutého riadenia jazdy z kopca (HDC) ON.....	4-31
Iné interiérové zariadenia.....	3-72
Iné podmienky deaktivácie tempomatu podľa stavu vozidla ..	4-113
Iné prípady	2-26
Informácie o inštalácii ADR a ďalšie informácie	1-2
Infotainment systém	3-66
Inštalácia ťahacieho háku	5-29
Inštalácia zimnej pneumatiky	6-41
Inteligentné riadenie vyhrievania predného sedadla	3-14

Interiérové spätné zrkadlo manuálneho typu.....	3-51
Interiérové svetlo.....	3-39
Interiérové zrkadlo.....	3-50
Interiérové zrkadlo ECM*.....	3-50
Interval servisu.....	6-14
Interval výmeny.....	6-12
Interval výstražného zvukového signálu.....	4-160

J	
Jas osvetlenia prístrojového panela.....	4-86
Jav, ktorý nastane pri aktivácii ESP.....	4-120
Jazda bez požitia alkoholu, drog, nepozorná a neopatrná jazda (4D).....	1-22
Jazda na ceste s kalužami alebo riekou.....	1-27
Jazda na kopci.....	5-34
Jazda na nedláždených alebo horských cestách.....	1-26
Jazda na pieskovej alebo zablatenej ceste.....	1-26
Jazda na rýchlostnej ceste.....	1-28
Jazda na strmej ceste z kopca a do kopca.....	1-27
Jazda na zasneženej alebo ľadovej ceste.....	1-26
Jazda s vozidlom s automatickou prevodovkou.....	4-97

K	
Kapota motora.....	3-26
Keď brzda nefunguje.....	4-116
Keď chcete ťahať prívies.....	5-32
Keď je motor prehriaty alebo v prípade iných problémov.....	5-6
Keď je motor tak prehriaty, že sa zapne kontrolka.....	5-6
Keď je pneumatika prázdna.....	5-8
Keď je transpondér poškodený.....	2-36
Keď je v systéme varovania vzadu a na boku chyba.....	4-135
Keď motor nemožno naštartovať v dôsledku vybitej batérie.....	5-4
Keď motor nenašartuje.....	2-36
Keď nemožno riadiacu páku posunúť z polohy P (parkovanie) do inej polohy.....	4-96
Keď potrebujete vaše vozidlo odtiahnuť.....	5-28
Keď sa po resetovaní bezpečnostného módu objaví jav fixovanej riadiacej páky.....	4-99
Keď sa rozsvieti indikátor kontroly motora.....	5-7
Keď sa vozidlo zastavilo v dôsledku chyby.....	5-35
Keď ste pripravený odísť po parkovaní na kopci.....	5-34
Keď ste rotovali pneumatiky.....	2-33
Keď stratíte kľúč.....	2-36

Kedy je potrebné deaktivovať funkciu ESP.....	4-120
Kedy sa denné svetlo zapne.....	3-34
Klaksón.....	3-65
Kolenný airbag vodiča.....	2-22
Komponenty sady nástrojov na opravu pneumatiky.....	5-9, 5-16
Konfigurácia airbagu.....	2-21
Kontrola a údržba hasiaceho prístroja.....	5-37
Kontrola a výmena brzdových platničiek/kotúčov.....	4-116
Kontrola a výmena poisťiek.....	6-26
Kontrola a výmena poisťiek a relé.....	6-25
Kontrola a výmena svetiel.....	6-27
Kontrola brzdovej kvapaliny.....	1-18
Kontrola chladiacej kvapaliny motora.....	1-17
Kontrola cudzích látok okolo pedála.....	4-115
Kontrola hladiny.....	6-10, 6-14
Kontrola hladiny a doplnenie.....	6-18
Kontrola kvapaliny v ostrekovači.....	1-18
Kontrola motora.....	1-17
Kontrola motorového oleja.....	1-17
Kontrola motorovej časti.....	6-8
Kontrola parkovacej (ručnej) brzdy.....	1-19
Kontrola pedálov.....	1-20
Kontrola pneumatík.....	1-18
Kontrola pneumatík a kolies.....	6-37
Kontrola pred jazdou.....	1-17

Kontrola pred zavretím kapoty motora.....	3-27
Kontrola prístrojového panela.....	1-19
Kontrola remeňov.....	1-18
Kontrola stavu opotrebovania pneumatiky.....	6-38
Kontrola stieračov a výmena lišty stierača.....	6-23
Kontrola svetiel.....	6-28
Kontrola tlaku v pneumatikách.....	2-29, 6-37
Kontrola tlaku v pneumatike po oprave prázdnej pneumatiky.....	5-14, 5-21
Kontrolka 4WD LOCK (červená).....	4-101
Kontrolka ABS.....	4-117
Kontrolka ABS (protiblokovací systém).....	4-27
Kontrolka airbagu.....	2-20, 4-24
Kontrolka autonómneho núdzového brzdového systému (AEBS).....	4-30
Kontrolka bezpečnostného pásu.....	4-24
Kontrolka brzdy.....	4-26, 4-123
Kontrolka EBD.....	4-117
Kontrolka elektrického riadenia.....	4-26
Kontrolka elektronickej distribúcie brzdovej sily (EBD).....	4-27
Kontrolka elektronickej parkovacej (ručnej) brzdy (EPB)*.....	4-27
Kontrolka Hands OFF.....	4-34
Kontrolka imobilizéra/Smart kľúča.....	2-35, 4-25

Kontrolka KONTROLY 4WD*	4-35
Kontrolka nabíjania	4-25
Kontrolka nízkej hladiny paliva.....	4-29
Kontrolka prehriatia motora.....	4-25
Kontrolka prekročenia rýchlosti (len GCC)	4-21, 4-35
Kontrolka smeroviek/ výstražných svetiel	4-33
Kontrolky a indikátory.....	4-24
Konzola.....	3-75
Kryt v batožinovom priestore.....	3-78
Kumulatívny čas ISG.....	4-40
Kvapalina do ostrekovača.....	6-19
Kvapalina v automatickej prevodovke	5-33

L

LDWS (Systém opustenia jazdného pruhu)*	4-141
--	-------

M

Manažment chladiacej kvapaliny motora	6-41
Manažment klimatizácie	6-42
Manažment kvapaliny do ostrekovača	6-41
Manažment motorového oleja.....	6-41
Manažment vozidla	1-30
Manažment vozidla v zime.....	6-41
Manuálna parkovacia (ručná) brzda.....	4-123
Manuálna úprava pre noc/deň	3-51

Manuálna úprava sedadla.....	3-9
Manuálne otváranie	3-20
Manuálne zatváranie	3-20
Manuálny mód.....	3-57
Maximálne limity nákladu	5-31
Menu asistenta jazdy	4-41
Miesto pre uloženie sady nástrojov	5-9
Miesto, kde možno uložiť sadu nástrojov	5-3
Mód bezpečnosti systému.....	1-36
Módy a indikátory jazdy	4-101
Módy jazdy	4-102
Motor	6-13
Motorový olej.....	6-10
MP3 audio systém*	3-67

N

Nabíjanie telefónu	3-76
Načúkanie pneumatiky.....	5-14, 5-21
Naloženie prívěsu.....	5-31
Nánosy cudzích látok	1-34
Naštartovanie motora a jazda s vozidlom.....	6-41
Naštartovanie motora s použitím štartovacích káblov.....	5-4
Nastavenie.....	4-157
Nastavenie citlivosti varovania pred zrážkou vpredu	4-126
Nastavenie HBA.....	3-35
Nastavenie rýchlosti tempomatu	4-110
Nastavenie rýchlosti ventilátora ...	3-61

Nastavenie svetla príchodu domov/ pobytu doma.....	3-37
Nastavenie teploty	3-61
Nastavenie teploty na strane vodiča/spolujazdca	3-56
Nastavenie / ovládanie kúrenia a klimatizácie.....	3-61
Nefunguje, keď:.....	4-155
Nejazdite s otvorenými dverami alebo výklopnými zadnými dverami.....	1-24
Nezakladajte nebezpečné látky ...	1-29
Nepoužívajte metanol.....	1-37
Nevystrkujte žiadnu časť vášho tela z okna alebo z posuvnej strechy	1-24
Nezahrievajte motor ani nekontrolujte vozidlo v uzavretom priestore.....	1-28
Nezávislé nastavenie teploty (SYNC vyp.)	3-56
Nožná brzda.....	4-115
Núdzové opatrenia pri prehriati motora	5-6
Núdzové volanie nemožno zrušiť v nasledujúcich situáciách:.....	3-44

O

Obmedzovač záťažee	2-8
Obrazovka AV	4-42
Ochrana proti korózii.....	1-34
Odkladacia schránka.....	3-74

Odmrazovanie a odrosovanie	3-62
Odomknutie spínačom rúčky na dverách (keď je vypnuté bezpečnostné odomknutie).....	4-13
Odomknutie spínačom rúčky na dverách (keď je zapnuté bezpečnostné odomknutie).....	4-14
Odomykanie dverí (keď je vypnuté bezpečnostné odomknutie).....	4-11
Odomykanie dverí (keď je zapnuté bezpečnostné odomknutie).....	4-10
Odopnutie bezpečnostného pásu ..	2-5
Odporúčaná poloha pri jazde.....	1-20
Odporúčaná palivá	1-36
Odstránenie zahmlenia z okien.....	3-59, 3-63
Okno (elektricky ovládané okno)*	3-16
Okno zobrazenia informácií o jazde.....	4-21
Opätovné zapnutie tempomatu ..	4-113
Opatrenia pre dočkatá, detí, starých ľudí alebo tehotné ženy...	1-23
Opatrenia pre modifikáciu vozidla a konštrukčné zmeny.....	1-15
Opatrenia pre predmety potenciálne nebezpečné pre bezpečnostný pás	1-3
Opatrenia pre zníženie počtu nebez- pečných situácií bez nehody.....	1-4
Oprava prázdnej pneumatiky	5-10, 5-17

Pri zistení nízkeho tlaku v pneumatikách	2-33
Prípady vyžadujúce resetovanie strešného okna	3-22
Prípady, kedy je systém RCTA chybný	4-139
Prípady, kedy sa airbag nenafúkne	2-24
Prípady, kedy sa airbagy pri sedadle vodiča/cestujúceho na prednom sedadle nenafúknu	2-26
Prípady, kedy sa bočné airbagy alebo bočné hlavové airbagy nenafúknu	2-26
Prípady, kedy sa systém neaktivuje	4-143, 4-147
Prípady, kedy systém RCTA nefunguje	4-139
Prípady, ktoré vyžadujú pozornosť vodiča	4-143, 4-148
Prístrojový panel	4-19

R

Reflektor v predných dverách*	3-46
Resetovanie	3-22
Resetovanie bezpečnostného módu	4-99
Resetovanie bezpečnostného módu, keď je riadiaca páka fixovaná v polohe	4-99
Resetovanie strešného okna	3-22
Reťaz na pneumatiky	6-39
Režim AUTO	3-57

Režim bezpečnosti systému	4-4, 4-8
Režim maximálneho výkonu klimatizácie	3-62
Riadenie jazdy z kopca (HDC)	4-121
Riadiaca páka pri automatickej prevodovke (A/T)*	4-90
Riadiaca páka pri manuálnej prevodovke (M/T)	4-87
RKA-ROADEDGE (Asistent dodržania jazdného pruhu- okraja cesty)	4-154
Rotácia polôh pneumatiky	6-38
Rozmery	1-10
Rýchlosť jazdy	4-21

S, Š

Sada nástrojov	5-3
Sedadlo	3-5
Senzor a chyba v príslušnom systéme	4-160
Senzor automatického svetla	3-38
Senzor batérie (BSC)	4-107
Senzor nafúknutia airbagu a kontrolný modul airbagu	2-21
Sieťka na batožinu	3-78
Signál núdzového zastavenia (ESS)	4-118
Sklápanie/odklápanie vonkajšieho spätného zrkadla	3-49
Sklopenie operadla zadného sedadla	3-12
Slnčná clona	3-72

Slnčná clona a držiak na karty (sedadlo vodiča)	3-72
Smart audio*	3-66
Smart automatické uzamknutie dverí (automatické zavretie)	4-12
Smart kľúč* a REKES kľúč	4-9
Smart riadenie	4-104
Smer prúdenia vzduchu	3-58, 3-63
Špeciálne upozornenia pri kontrole chladiacej kvapaliny	1-29
Špecifikácia	6-20
Špecifikácia a kapacita	6-12
Špecifikácia a počet svetiel a žiaroviek	6-27
Špecifikácia a výmena	6-18
Špecifikácia svetiel a kontrola	6-27
Špecifikácie	1-11
Špecifikácie lišty stierača	6-23
Spínač / tlačidlo / páčka sedadla a úpravy	3-5
Spínač a indikátor tempomatu	4-108
Spínač bodového svetla pri prednom sedadle cestujúceho	3-40
Spínač bodového svetla pri sedadle vodiča	3-40
Spínač ON/OFF airbagu spolucestujúceho*	2-21
Spínač SOS*	3-40
Spínač spojenia dverí	3-40
Spínač ŠTART/STOP (Smart kľúč)*	4-2
Spínač svetla	3-31
Spínač tempomatu	4-108

Spínač testovacieho hovoru (len v Rusku)*	3-40
Spínacia skrinka zapalovania (kľúč zapalovania)	4-6
Spojenie stierača predného skla a ostrekovacej kvapaliny	3-47
Spomalenie rýchlosti tempomatu	4-112
Spotreba motorového oleja	6-11
Správa na displeji prístrojového panela	4-49
Správne zahrievanie motora	1-25
Správne zapnutý bezpečnostný pás	1-21
Správny zábeh nového vozidla	1-30
Štandard úpravy uhla pre predné svetlo	3-34
Štandardný typ	4-20
Starostlivosť o bezpečnostný pás	1-34
Starostlivosť o interiér a čistenie	1-33
Starostlivosť o motor	6-11
Štartovanie motora	4-3, 4-7
Štartovanie motora nefunkčným Smart kľúčom alebo v prípade interferencie, atď. (v prípade núdze)	4-17
Štartovanie motora, keď ho nemožno naštartovať	4-3, 4-7
Stav ACC	4-2
Stav pripravenosti READY	4-2
Stav TPMS	4-40
Stav vypnutia OFF	4-2
Stav zapnutia ON	4-2

Upozornenia pre používanie systému 4WD	4-102	Úprava hlasitosti.....	3-68	Úprava výšky (sedadlo vodiča).....	3-7, 3-10	V prípade zapnutia diaľkových svetiel	3-35
Upozornenia pre používanie vozidla s automatickou prevodovkou (A/T).....	4-100	Úprava jasú osvetlenia prístrojového panela.....	4-86	Úprava výšky opierky hlavy	3-10	V prípade zrážky s úzkym predmetom	2-25
Upozornenia pre používanie vykurovania a klimatizácie	3-53	Úprava opierky hlavy.....	3-6	Úprava výšky predného bezpečnostného pásu	2-5	V prípade zrážky vzadu.....	2-24
Upozornenia pre príslušenstvo	1-29	Úprava podpory chrbtovej oblasti (sedadlo vodiča)	3-8	Úprava výšky/vzdialenosti volantu	3-65	V prípade, keď sa vozidlo dostane pod iné vozidlo	2-25
Upozornenia pre systém detekcie prekážky vpredu / vzadu	4-162	Úprava predného a zadného uhla.....	3-6	Úroveň varovania systému varovania vzadu a na boku.....	4-134	Varovania a upozornenia pre sedadlá	3-15
Upozornenia pre TPMS.....	2-34	Úprava prednej a zadnej polohy (sedadlo vodiča).....	3-7	Úrovne úpravy uhla predného svetla	3-33	Varovania a upozornenia pri kontrole	6-12
Upozornenia pre vetranie vozidla	1-29	Úprava prednej a zadnej polohy (sedadlo vodiča/cestujúceho na prednom sedadle)	3-9	Uvoľnenie manuálnej parkovacej (ručnej) brzdy.....	4-123	Varovania pre airbag	2-27
Upozornenia pre vybitie batérie pri zapájaní neprerušiteľnej dodávky elektriny do systému čiernej skrinky.....	1-30	Úprava rýchlosti stierača predného skla.....	3-47	Uvoľnenie zadného stredného bezpečnostného pásu	2-6	Varovania pre samoúdržbu	6-45
Upozornenia pri kontrole pneumatík a kolies	6-39	Úprava sedadla, opierky hlavy, volantu a zrkadiel	1-20	Uzamknutie spínačom ruky na dverách.....	4-13	Varovanie pre detský záchytný systém	2-19
Upozornenia pri výmene pneumatiky	5-26	Úprava sklopenia operadla	3-11	Uzamknutie/odomknutie dverí použitím núdzového kľúča	4-16	Varovanie pri otvorení strešného okna.....	3-21
Upozornenie na bezpečnostný pás predného sedadla (vodič/cestujúci)	2-3	Úprava smeru prúdenia vzduchu a zablokovanie prúdenia vzduchu	3-52	Užívateľské nastavenia	4-43	Varovný štítok airbagu.....	2-20
Upozornenie na bezpečnostný pás zadného sedadla (ľavé/stredné/ pravé)*	2-3	Úprava uhla predného svetla.....	3-33	V		Vetranie a vyhrievanie predného sedadla*	3-13
Upozornenie na pozornosť vodiča	4-42	Úprava uhla vankúša (sedadlo vodiča).....	3-8	V prípade bočnej zrážky.....	2-24	Vetranie a vyhrievanie sedadla*	3-13
Upozornenie pre bezpečnostný pás.....	2-2	Úprava uhla vonkajšieho spätného zrkadla	3-50	V prípade diagonálnej zrážky.....	2-25	Vnútorný povrch okien	3-64
Úprava elektricky ovládaného sedadla*.....	3-7	Úprava uhla zadnej opierky (sedadlo vodiča).....	3-8	V prípade ľahkej zrážky	2-24	Vo vysokohorskej oblasti.....	1-26
		Úprava uhla zadnej opierky (sedadlo vodiča/cestujúceho na prednom sedadle)	3-10	V prípade nehody	5-36	Volant.....	3-65
		Úprava vonkajšieho spätného zrkadla.....	3-49	V prípade požiaru	5-37	Voľba módu	3-69
		Úprava výšky.....	3-6	V prípade prevrátenia	2-26	Voľba vonkajšieho spätného zrkadla	3-49
				V prípade ľahkého snehu	5-38	Vonkajší povrch okien	3-64
				V prípade vypnutia diaľkových svetiel	3-36	Vonkajšie spätné zrkadlo	3-49
				V prípade vypnutia DRL	3-35	Vonkajšie svetlá/žiarovky	3-30

Vybratie náhradnej (dojazdovej) pneumatiky.....	5-23	Výmena svetla slnečnej clony/ svetla zrkadla.....	6-33	Vzduchový filter.....	6-16	Zapnutie predného hmlového svetla*.....	3-31
Vyhľadávanie v médiách (SEEK).....	3-69	Výmena vonkajších svetiel.....	6-30	Z		Zapnutie predného svetla.....	3-31
Vyhrievanie predného sedadla.....	3-14	Vynútené podmienky reštartovania.....	4-106	Zabezpečenie detského záchytného systému systémom „ISOFIX/i-Size“ a systémom „Tether Anchorage“.....	2-17	Zapnutie vyhrievania skla....	3-58, 3-63
Vyhrievanie volantu*.....	3-65	Vypnutie hmlového svetla*.....	3-31	Zadné sedadlo.....	3-10	Zapnutie zadného hmlového svetla*.....	3-31
Vyklápanie (otvorenie zadnej časti).....	3-21	Vypnutie motora.....	4-4, 4-7	Zákaz spánku v uzamknutom vozidle.....	1-23	Zapnutie zadného svetla.....	3-31
Vyklápanie/zaklápanie strešného okna.....	3-21	Vypnutie motora počas jazdy (v prípade núdze).....	4-4	Zaklápanie (zatvorenie zadnej časti).....	3-21	Zapnutie/vypnutie alarmu EAF...	4-140
Výklopné zadné dvere.....	3-23	Vypnutie všetkých svetiel.....	3-31	Zamknutie prevodu.....	4-91	Zapnutie/vypnutie CLKA.....	4-149
Vykurovanie a klimatizácia.....	3-52	Vypnutie zvuku.....	3-68	Zamknutie, odomknutie a otvorenie dverí.....	3-2	Zapnutie/vypnutie diaľkových svetiel.....	3-32
Výmena.....	6-17	Výrobný štítok.....	1-9	Zamknutie, odomknutie a otvorenie dverí.....	3-2	Zapnutie/vypnutie EAF.....	4-140
Výmena batérie v Smart Klúči / REKES klúči.....	4-17	Vyrovnanie kolies a rovnováha medzi pneumatikami a kolesami ...	6-37	Zamknutie/Odomknutie zámku dverí.....	3-4	Zapnutie/vypnutie ľavej / pravej smerovky.....	3-31
Výmena centrálneho interiérového svetla.....	6-32	Výstražná kontrolka a indikátor týkajúci sa brzd.....	4-114	Zamykanie dverí.....	4-9	Zapnutie/vypnutie LKAS.....	4-145
Výmena chladiacej zmesi / oleja v klimatizácii.....	3-53	Výstražná kontrolka tlaku motorového oleja.....	4-24	Zamykanie/odomykanie dverí spínačom rúčky na dverách.....	4-13	Zapnutie/vypnutie výstražného zvukového signálu upozornenia na vozidlo približujúce sa odzadu.....	4-137
Výmena filtra klimatizácie.....	6-35	Výstražná kontrolka TPMS.....	4-30	Zapaľovač na cigarety.....	3-70	Zásady práce so súpravou na opravu pneumatík.....	5-10
Výmena interiérových svetiel.....	6-32	Výstražné svetlo varovania.....	3-32	Zapaľovač na cigarety a výsuvný popolník*.....	3-70	Zatvorenie.....	3-23
Výmena lišty stierača na prednom skle.....	6-23	Výstražný trojuholník.....	5-2	Zapaľovacie sviečky – Benzínový motor.....	6-22	Zatvorenie kapoty motora.....	3-27
Výmena lišty stierača na zadnom skle.....	6-23	Výstražný trojuholník a súprava na opravu pneumatík (Údržba majiteľom vozidla).....	5-2	Zapnutie a vypnutie kúrenia a klimatizácie.....	3-56	Zatvorenie okna pri sedadle vodiča/prednom sedadle cestujúceho.....	3-16
Výmena náhradnej (dojazdovej pneumatiky).....	5-23	Vysunutie/zasunutie núdzového kľúča.....	4-16	Zapnutie bezpečnostného pásu.....	2-4	Zatvorenie otvoru pre palivo.....	3-29
Výmena osvetlenia evidenčného čísla (EČ).....	6-30	Výsuvný popolník*.....	3-70	Zapnutie diaľkových svetiel a stretávacieho svetla zároveň (svetlo pri prechádzaní).....	3-32	Žiadne prudké manévrovanie s volantom.....	1-28
Výmena predného interiérového svetla.....	6-32	Vytiahnutie/inštalácia.....	3-6	Zapnutie módu monitorovania krádeže.....	2-37	Žiadne prudké štartovanie, zrýchlenie alebo brzdenie.....	1-26
Výmena svetla odkladacej schránky.....	6-34	Vyžaduje sa pozornosť vodiča.....	4-152, 4-156			Zimná pneumatika.....	6-38
		Vzdialenosť do prázdnej nádrže/ priemerná spotreba paliva/okamžitá spotreba paliva...	4-38			Zobrazenie aktivácie systému varovania vzadu a na boku.....	4-133

Zobrazenie polohy riadiacej páky na prístrojovom paneli	4-95
Zobrazenie stavu TPMS na prístrojovom paneli	2-31
Zoznam hlavného menu	4-38
Zoznam vhodných detských záchytných systémov ISOFIX (CRS)	2-14
Zoznam vhodných univerzálnych detských záchytných systémov (CRS)	2-14
Zrkadlo	3-49
Zrkadlo a svetlo	3-72
Zrušenie módu monitorovania krádeže	2-38

Č.	DIEL Č.	KÓD Č.	DÁTUM VYDANIA	MODEL	POZNÁMKY
1	X170OM2306E	TV1-3OM0E-3F-300A	01. júna 2023	X170	M/Y, KGM

TIVOLI (LHD) MANUÁL MAJITEĽA

VYDAVATEĽ:
AW Distribution Kft.

Szabadság utca 117,
Budaörs 2040
MAĎARSKO

TELEFÓN: +36 1 451 4851
E-MAIL: info@ssangyong.sk

POZNÁMKA: *Všetky práva vyhradené.
Žiadnu časť tejto knihy nemožno použiť ani reprodukovať bez
písomného povolenia tímu Export Service Team.*

