

# TORRES

MANUÁL MAJITEĽA



## Odporúčané kvapaliny a mazivá

Popis		Objem	Špecifikácie	
Motorový olej	G15DTF	≈ 4,5 ℓ	Kvalitatívna trieda: originálny motorový olej SsangYong alebo motorový olej so schválením ACEA C2 SAE 0W/30	
Chladiaca kvapalina motora	G15DTF	≈ 7,0 ℓ	Originálna chladiaca kvapalina SsangYong Nemrznúca zmes SYC-1025 Nemrznúca zmes: Voda = 50:50 TYP ORGANICKEJ KYSELINY, FARBA: MODRÁ	
Kvapalina automatickej prevodovky (A/T)	G15DTF	≈ 6,2 ℓ	Originál olej SsangYong (AW-1)	
Kvapalina (olej) pri manuálnej prevodovke (M/T)	G15DTF	≈ 1,95 ℓ	Originál olej SsangYong (SK ZIC SYN MTF 70W)	
Kvapalina v prevodovej skrini (PTU)	G15DTF	A/T	≈ 0,6 ℓ	Originál olej SsangYong (SAE 80W/90, API GL-5)
Olej zadnej nápravy	4WD	≈ 0,6 ℓ	Originál olej SsangYong (SAE 80W/90, API GL-5)	
Brzdová / spojková kvapalina		Podľa potreby	Originál olej SsangYong (DOT4)	



### Varovanie

- Používajte len odporúčané kvapaliny a mazivá SsangYong.
- Nemiešajte spolu rozličné typy alebo značky olejov alebo kvapalín. Môže to spôsobiť chybu.
- Pri dopĺňaní alebo výmene kvapalín dodržiavajte špecifikované hladiny.

### Poznámka

- Pomer nemrznúcej zmesi včase dodania vozidla je 45 %.



# Úvod

Táto časť obsahuje užitočné informácie, ktoré potrebujete vedieť ešte predtým, ako si prečítate manuál majiteľa.

Obsahuje informácie o značkách, ktoré sa používajú v manuáli, o zmene dizajnu vozidla a o pravidelných kontrolách.



## **Ďakujeme, že ste si zakúpili vozidlo TORRES.**

Model TORRES, ktorý ste si vybrali, je vozidlom snajvyššou bezpečnosťou a kvalitou a najnovšími technológiami. Spoločnosť KG Mobility Corporation vykonáva v danom priemyselnom odvetví trvalý výskum a vývoj.

Pred jazdou svozidlom TORRES si, prosím, pozorne prečítajte príručku majiteľa. Využívaním technických výhod vo vozidle budete jazdiť bezpečne a ekonomicky.

My sa budeme snažiť zabezpečiť, aby vaša jazda s vozidlom TORRES bola príjemná a bezpečná.



## Účel a aplikácia podmienok Manuálu majiteľa

Manuál majiteľa obsahuje informácie o špecifikáciách a funkciách vozidla a dôležité údaje o bezpečnosti, vrátane upozornení a varovaní pre bezpečnú jazdu a správnu údržbu vozidla.

- Všetky popisy, obrázky a výkresy v manuáli majiteľa sú založené na dokumentácii v čase jej vyhotovenia. V prípade zmeny v špecifikáciách (možnostiach) a funkciách na základe zmeny dizajnu sa niektorý obsah môže líšiť od skutočného vozidla.
- Tento manuál majiteľa bol vyhotovený podľa všetkých špecifikáciách (možnostiach) vozidla. Vezmite prosím na vedomie, že môžeme poskytnúť vysvetlenie špecifikácií (možností), ktoré nie sú vo vašom vozidle.

Pretože niektoré možnosti a možné balenia môžu byť doplnené alebo vypustené v závislosti od miesta predaja vozidla a od zmien v dizajne, ubezpečte sa, že pred prečítaním si tento manuál majiteľa boli možnosti, ktoré ste požadovali pri podpise zmluvy, nainštalované do vášho vozidla.

Pred jazdou vozidla si pozorne prečítajte tento manuál majiteľa, aby ste zabezpečili bezpečnú jazdu a najlepší výkon vozidla.

## Značky používané v Manuáli majiteľa



### Nebezpečenstvo

- Označuje nebezpečnú situáciu (NEBEZPEČENSTVO), ktorá môže pravdepodobne viesť k úmrtiu alebo vážnemu zraneniu.
- Mala by sa brať na vedomie pre bezpečnosť vodiča a ostatných pasažierov.



### Varovanie

- Označuje nebezpečnú situáciu (VAROVANIE), ktorá môže pravdepodobne viesť k úmrtiu alebo vážnemu zraneniu.
- Mala by sa brať na vedomie pre bezpečnosť vodiča a ostatných pasažierov.



### Upozornenie

- Označuje nebezpečnú situáciu (UPOZORNENIE), ktorá môže viesť k malému alebo miernemu zraneniu, alebo situáciu, ktorá môže viesť k poškodeniu vozidla.
- Mala by sa brať na vedomie pre bezpečnosť vodiča a ostatných pasažierov a na ochranu majetku pred poškodením.

### Poznámka

- Používa sa na vysvetlenie ďalších údajov alebo postupov, ktoré súvisia s vozidlom alebo jazdou.



Používa sa na označenie miesta príslušnej informácie, ktorá je užitočná pre využívanie produktu.

## Zmena špecifikácií (možností) a funkcií na základe zmeny dizajnu.

Dizajn podlieha zmene bez predchádzajúceho oznámenia, za účelom zlepšenia bezpečnosti a výkonu vozidla. Preto môžu byť špecifikácie (možnosti) doplnené alebo vypustené a funkcie sa môžu zmeniť.

Obsah tohto manuálu majiteľa sa môže líšiť od vášho vozidla.

## **Nepoužívajte komponenty vozidla na iné účely**

Nepoužívajte komponenty vozidla na iné účely. Spoločnosť KG Mobility Corporation nezodpovedá za žiadne následné škody.

## **Význam pravidelnej kontroly**

Nechajte si vaše vozidlo skontrolovať a vykonať údržbu, ako je predpísaná za účelom udržiavania výkonu vozidla a predĺženia jeho životnosti.

## **Údaje o využití autorizovaných servisov SsangYong**

Spoločnosť KG Mobility Corporation nezodpovedá za žiadny problém, ktorý nastane v dôsledku servisu, ktorý vykonal iný servis ako autorizované servisné stredisko SsangYong.

# Obsah

Obsah uvádzame v troch rôznych typoch, aby sme vám pomohli pohodlne nájsť potrebné informácie ľahko a rýchlo.

- Úvod do kapitol – Obsah každej kapitoly uvidíte pri prvom pohľade.
- Podrobný obsah – Želané informácie môžete nájsť použitím názvu v podrobnom názve danej kapitoly.
- Obsah obrázkov – Želané informácie môžete ľahko nájsť použitím obrázku, aj keď neviete názov želanej informácie.

Zistíte obsah každej kapitoly pri prvom pohľade

## Úvod

- Môžete si nájsť údaje o značkách používaných v inštrukčnom manuáli, zmene dizajnu vozidla a pravidelnej kontrole.

## 1. Údaje o vozidle a bezpečnostné opatrenia

- Vy si môžete bezpečne a pohodlne skontrolovať údaje dôležité pre jazdu a bezpečnosť.
- Obsahuje informácie o identifikácii vozidla, špecifikácie, kontrolné body pred jazdou vozidla, bezpečnostné opatrenia počas jazdy a spôsoby údržby vozidla.

## 2. Bezpečnostné jednotky

- Môžete si nájsť údaje o zariadeniach, ktoré vám umožnia bezpečnú jazdu vozidla a ako máte tieto zariadenia používať.
- Obsahuje vysvetlenie pre bezpečnostné pásy, detské sedadlo, airbagy, ochranu proti krádeži a varovný systém.

## 3. Komfortná výbava

- Môžete si nájsť údaje o zariadeniach, ktoré vám umožnia pohodlnú a užitočnú jazdu vozidla a ako máte tieto zariadenia používať.
- Obsahuje vysvetlenie pre dvere, sedadlá, okná, ako aj rôzne prídavné zariadenia, vrátane výklopných zadných dverí, rôznych svetiel a žiaroviek, vyhrievača a klimatizácie, AV navigácie, skladovacej skrinky a nákladnej skrinky.

## 4. Štartovanie a jazda

- Môžete si nájsť údaje o pomocných zariadeniach pre bezpečnú jazdu, pomocných zariadeniach, ktoré vám pomáhajú jazdiť pohodlne a ako máte tieto zariadenia používať.
- Obsahuje vysvetlenie pre spínač ŠTART/STOP a Smart kľúč, ako aj pohonný systém, vrátane prístrojového panela, riadiacej páky, 4WD, tempomatu, pomocného pohonného systému, ako napr. brzdový systém a núdzový autonómny brzdový systém, systém varovania pred opustením jazdného pruhu vzadu a na boku, a systém parkovacieho asistenta.

## 5. Núdzové opatrenia v prípade núdze

- Môžete si nájsť dôležité údaje a núdzové opatrenia pre rôzne núdzové situácie, ktoré môžu nastať počas jazdy.
- Obsahuje informácie o výstražnom trojuholníku a sade nástrojov a správne opatrenie v prípade vybitej batérie, prehriatia motora, prázdnej pneumatiky a ťahani vozidla. Obsahuje aj vysvetlenie, ako bezpečne uhasiť oheň, odstrániť ťažký sneh, pre prípad problémov vozidla a pre prípad nehody.

## 6. Pravidelná kontrola a údržba

- Môžete si nájsť potrebné pravidelné kontroly a podrobné spôsoby údržby pre bezpečnú a pohodlnú jazdu vozidlom.

## Index

- Môžete si pohodlne nájsť dôležité funkcie alebo termíny s obsahom tohto manuálu v abecednom poradí.

# Podrobný obsah

Nájdite želané informácie použitím názvu v podrobných názvoch.

## 1. Údaje o vozidle a bezpečnostné opatrenia

Informácie o inštalácii ADR a ďalšie informácie .....1-2

Opatrenia týkajúce sa predmetov potenciálne nebezpečných pre bezpečnostný pás .....1-3

Opatrenia na zníženie počtu nebezpečných situácií bez nehody .....1-4

Upozornenia týkajúce sa ochrany životného prostredia .....1-5

Certifikácia .....1-6

Identifikácia vozidla .....1-9

Výrobný štítok .....1-9

Identifikačné číslo vozidla (VIN) .....1-9

Štítok VIN\* .....1-9

Číslo motora .....1-9

Rozmery .....1-10

Pohľad spredu .....1-10

Pohľad zozadu .....1-10

Pohľad zhora .....1-10

Pohľad z boku .....1-10

Špecifikácie .....1-11

Opatrenia týkajúce sa úprav vozidla a konštrukčných zmien .....1-14

Kontrola pred jazdou .....1-16

Denná kontrola .....1-16

Kontrola motora .....1-16

Kontrola chladiacej kvapaliny motora .....1-16

Kontrola motorového oleja .....1-16

Kontrola brzdovej (spojkovej kvapaliny) .....1-17

Kontrola kvapaliny v ostrekovači .....1-17

Kontrola remeňov .....1-17

Kontrola pneumatík .....1-17

Kontrola prístrojového panela .....1-18

Kontrola parkovacej (ručnej) brzdy .....1-18

Kontrola pedálov .....1-19

Čistenie priestoru okolo sedadla vodiča .....1-19

Odporúčaná poloha pri jazde .....1-19

Úprava sedadla, opierky hlavy, volantu a zrkadiel .....1-19

Správne zapnutý bezpečnostný pás .....1-20

**Bezpečnosť a upozornenia týkajúce sa jazdy .....1-21**

Jazda bez požitia alkoholu, drog, nepozorná a neopatrná jazda (4D) .....1-21

Upozornenia pre airbag .....1-21

Opatrenia týkajúce sa dojčiat, detí, starých ľudí a tehotných žien .....1-22

Dojča alebo dieťa musí sedieť na zadnom sedadle s ochranným zariadením .....1-22

Zákaz spánku v uzamknutom vozidle .....1-22

Nejazdite s otvorenými dverami alebo výklopnými zadnými dverami .....1-23

Nevystrkujte žiadnu časť vášho tela z okna alebo z posuvnej strechy .....1-23

Pri zatváraní elektricky ovládaného okna dávajte pozor, aby ste nezachytili žiadnu časť vášho tela .....1-23

Pri vystupovaní dávajte pozor na obchádzajúce vozidlá alebo osoby .....1-24

Bezpečné parkovanie a zastavenie .....1-24

Správne zahrievanie motora .....1-24

Počas jazdy nevypínajte motor .....1-25

Žiadne prudké štartovanie, zrýchlenie alebo brzdenie .....1-25

Jazda na nespevnených alebo horských cestách .....	1-25
Vo vysokohorskej oblasti .....	1-25
Jazda na zasneženej alebo ľadovej ceste .....	1-25
Jazda na pieskovej alebo zablätenej ceste .....	1-25
Jazda na strmej ceste z kopca a do kopca .....	1-26
Jazda na ceste s kalužami alebo riekou .....	1-26
Počas jazdy nepoužívajte mobilný telefón, ani nepozerajte DMB .....	1-26
Jazda na rýchlostnej ceste .....	1-27
Prechod cez križovatku alebo železničný prechod .....	1-27
Žiadne prudké manévrovanie s volantom .....	1-27
Nezahrievajte motor ani nekontrolujte vozidlo v uzavretom priestore .....	1-27
Použitie motorovej brzdy .....	1-27
Upozornenia týkajúce sa príslušenstva .....	1-28
Špeciálne upozornenia pri kontrole chladiacej kvapaliny .....	1-28
Nenakladajte nebezpečné látky .....	1-28
Upozornenia týkajúce sa vetrania vozidla .....	1-28

Funkcia ochrany systému (oneskorená reakcia rýchlostného pedála) .....	1-28
Umiestnenie hasiaceho prístroja .....	1-28

## **Manážment vozidla .....**

Autorizované servisy SsangYong a partneri pre údržbu .....	1-29
Upozornenia týkajúce sa vybitia batérie pri pripájaní záložného zdroja k systému čiernej skrinky .....	1-29
Režim dlhodobého parkovania .....	1-29
Správny zábeh nového vozidla .....	1-29
Používanie originálnych dielov .....	1-29
Umývanie vozidla .....	1-30
Umývanie nárazníka .....	1-31
Umývanie kolies .....	1-31
Upozornenia týkajúce sa leštenia vozidla .....	1-31
Čistenie a údržba skiel .....	1-32
Upozornenia týkajúce sa farebnej fólie na okná .....	1-32
Starostlivosť o interiér a čistenie .....	1-32
Starostlivosť o bezpečnostný pás .....	1-33
Upozornenia týkajúce sa používania kľúča od vozidla .....	1-33
Ochrana proti korózii .....	1-33
Poškodenie kovových plechov .....	1-33
Nánosy cudzích látok .....	1-33

Poškodenie vonkajšej úpravy .....	1-34
Údržba podvozku .....	1-34
Režim bezpečnosti systému .....	1-35
Tankovanie do vozidla zo sudov alebo kontajnerov .....	1-35
Odporúčané palivá .....	1-35
Benzínový motor .....	1-35
Nepoužívajte metanol .....	1-36
Indikátor kontroly motora .....	1-36
Iná údržba .....	1-36

## **2. Bezpečnostné jednotky**

### **Bezpečnostný pás .....**

Upozornenie pre bezpečnostný pás .....	2-2
Upozornenie na bezpečnostný pás predného sedadla (vodič/cestujúci) .....	2-3
Upozornenie na bezpečnostný pás predného sedadla (spolujazdec) .....	2-3
Upozornenie na bezpečnostný pás zadného sedadla (ľavé/stredné/pravé)* .....	2-3
Zapnutie bezpečnostného pásu .....	2-4
Odobnutie bezpečnostného pásu .....	2-5
Práca s bezpečnostným pásom .....	2-5

Úprava výšky predného bezpečnostného pásu .....	2-5	Tabuľka informácií v manuáli vozidla pre inštaláciu vhodných detských záchytných systémov ISOFIX pre rôzne polohy ISOFIX .....	2-13	Ako používať Top Tether .....	2-18
Uloženie zadného bezpečnostného pásu .....	2-6	Tabuľka informácií v manuáli vozidla pre inštaláciu detských záchytných systémov i-Size v rôznych polohách sedenia .....	2-14	Varovanie pre detský záchytný systém .....	2-19
Uloženie zadnej spony .....	2-6	Zoznam vhodných univerzálnych detských záchytných systémov (CRS) .....	2-14	<b>Airbag*</b> .....	<b>2-20</b>
Uloženie zadného stredného bezpečnostného pásu .....	2-6	Zoznam vhodných detských záchytných systémov ISOFIX (CRS) .....	2-14	Varovný štítok airbagu .....	2-20
Uvoľnenie zadného stredného bezpečnostného pásu .....	2-6	Zoznam vhodných detských záchytných systémov (CRS) .....	2-14	Výstražná kontrolka airbagu .....	2-20
Ako upevniť (2-bodový) bezpečnostný pás na zadnom strednom sedadle .....	2-7	Zoznam vhodných detských záchytných systémov (CRS) .....	2-14	Senzor nafúknutia airbagu a kontrolný modul airbagu .....	2-21
Ako upevniť (3-bodový) bezpečnostný pás na zadnom strednom sedadle .....	2-7	Inštalácia CRS upevnených bezpečnostným pásom .....	2-15	Konfigurácia airbagu .....	2-21
Predpínač bezpečnostného pásu a obmedzovač záťaže .....	2-8	Detské sedadlo otočené dopredu .....	2-15	Spínač ON/OFF airbagu spoločujúceho* .....	2-21
Predpínač .....	2-8	Detské sedadlo otočené dozadu .....	2-15	Airbag vodiča .....	2-22
Obmedzovač záťaže .....	2-9			Kolenný airbag vodiča .....	2-22
Zapnutie bezpečnostného pásu v tehotenstve .....	2-9			Airbag cestujúceho na prednom sedadle .....	2-22
Varovania pre bezpečnostný pás .....	2-9			Bočný airbag pri prednom sedadle .....	2-23
				Vnútomý bočný airbag .....	2-23
				Bočný hlavový airbag .....	2-23
				Prípady, kedy sa airbag nenafúkne .....	2-24
				V prípade ľahkej zrážky .....	2-24
				V prípade zrážky vzadu .....	2-24
				V prípade bočnej zrážky .....	2-25
				V prípade diagonálnej zrážky .....	2-25
				V prípade zrážky s úzkym predmetom .....	2-25
				V prípade, keď sa vozidlo dostane pod iné vozidlo .....	2-26
<b>Detský záchytný systém pre dojča alebo malé dieťa .....</b>	<b>2-11</b>	<b>Upevnenie detského záchytného systému pomocou systému „ISOFIX/i-Size“ a „Tether Anchorage“*</b> .....	<b>2-17</b>		
Bezpečnosť dojčatá a dieťaťa .....	2-12	Umiestnenie spodného ukotvenia a Top Tethera ISOFIX/i-Size .....	2-17		
Detské sedadlo .....	2-12	Ako používať spodné ukotvenie ISOFIX/i-Size .....	2-17		
Tabuľka informácií v manuáli vozidla na inštaláciu vhodných detských záchytných systémov pre rôzne polohy sedenia .....	2-12				



V prípade prevrátenia .....	2-26
Druhotné zranenie v dôsledku nafúknutia airbagu .....	2-26
Iné prípady .....	2-27
Varovania pre airbag .....	2-27

## **Systém monitorovania tlaku v pneumatikách (TPMS)\* .....**

Kontrola tlaku v pneumatikách .....	2-29
Ak je tlak v pneumatikách alebo TPMS abnormálny .....	2-30
Zobrazenie stavu TPMS na prístrojovom paneli .....	2-31
Pri zistení nízkeho tlaku v pneumatikách .....	2-33
Keď ste rotovali pneumatiky .....	2-33
Upozornenia pre TPMS .....	2-34

## **Systém ochrany proti krádeži a varovný systém .....**

Systém imobilizéra* .....	2-35
Výstražná kontrolka imobilizéra/ Smart kľúča .....	2-35
Keď motor nenašartuje .....	2-36
Keď je transpondér poškodený .....	2-36
Keď stratíte kľúč .....	2-36
Systém ochrany proti krádeži .....	2-37
Zapnutie módu monitorovania krádeže .....	2-37

Aktivácia alarmu ochrany proti krádeži .....	2-38
Podržanie alarmu ochrany proti krádeži .....	2-38
Zrušenie módu monitorovania krádeže .....	2-38

## **3. Komfortná výbava**

### **Dvere .....**

Zamykanie/odomykanie a otváranie dverí .....	3-2
Kľučka dverí .....	3-2
Kontrola, či sú dvere zamknuté alebo odomknuté .....	3-2
Tlačidlo zamknutia/odomknutia dverí .....	3-2
Funkcia automatického zamknutia dverí počas jazdy .....	3-3
Funkcia automatického odomknutia dverí pri zrážke .....	3-3
Núdzové zamknutie dverí .....	3-4
Zamknutie dverí pomocou mechanického kľúča (okrem dverí vodiča) .....	3-4
Bezpečnostný detský zámok .....	3-5
Zamknutie/Odomknutie zámku dverí .....	3-5

### **Sedadlo .....**

Spínač / tlačidlo / páčka sedadla a úpravy .....	3-6
Predné sedadlo .....	3-7
Nastavenie opierky hlavy .....	3-7
Úprava elektricky ovládaného sedadla* .....	3-8
Manuálne nastavenie sedadla .....	3-11
Tlačidlo ľahkého prístupu na strane spolujazdca .....	3-12
Zadné sedadlo .....	3-13
Nastavenie výšky opierky hlavy .....	3-13
Nastavenie sklonu operadla .....	3-13
Sklopenie operadla zadného sedadla .....	3-14
Vetranie a vyhrievanie sedadla* .....	3-15
Vetranie a vyhrievanie predného sedadla* .....	3-15
Vyhrievanie zadného sedadla* .....	3-17
Varovania a upozornenia pre sedadlá .....	3-18

### **Okno (elektricky ovládané okno)\* .....**

Otvorenie okna pri sedadle vodiča/ prednom sedadle cestujúceho .....	3-20
Zatvorenie okna pri sedadle vodiča/ prednom sedadle cestujúceho .....	3-20

Bezpečnostná funkcia okna pri sedadle vodiča .....	3-21
Otvorenie/zatvorenie okna pri zadnom sedadle .....	3-21
Funkcia zamknutia okna pri zadnom sedadle .....	3-22
<b>Strešné okno*</b> .....	<b>3-23</b>
Otvorenie strešného okna .....	3-24
Automatické otváranie .....	3-24
Manuálne otváranie .....	3-24
Zatvorenie strešného okna .....	3-24
Automatické zatváranie .....	3-24
Manuálne zatváranie .....	3-24
Vyklápanie/zaklápanie strešného okna .....	3-25
Vyklápanie (otvorenie zadnej časti) .....	3-25
Zaklápanie (zatvorenie zadnej časti) .....	3-25
Upozornenie na otvorené strešné okno .....	3-25
Bezpečnostná funkcia strešného okna .....	3-25
Resetovanie strešného okna .....	3-26
Prípady vyžadujúce resetovanie strešného okna .....	3-26
Resetovanie .....	3-26

<b>Výklopné zadné dvere</b> .....	<b>3-27</b>
Manuálne ovládané výklopné zadné dvere .....	3-27
Otvorenie .....	3-27
Zatvorenie .....	3-27
Elektricky ovládané výklopné zadné dvere* .....	3-28
Otvorenie/zatvorenie výklopných zadných dverí pomocou interiérového tlačidla .....	3-28
Otváranie/zatváranie Smart kľúčom .....	3-29
Otváranie/zatváranie tlačidlom na výklopných zadných dverách .....	3-29
Otváranie/zatváranie pomocou tlačidla výklopných zadných dverí v batožinovom priestore* .....	3-30
Funkcia ochrany proti privretiu .....	3-30
Resetovanie výšky otvárania .....	3-30
Resetovanie elektricky ovládaných výklopných zadných dverí .....	3-31
Smart výklopné zadné dvere* .....	3-32
Aktivácia/deaktivácia Smart výklopných zadných dverí .....	3-32
Otvorenie Smart výklopných zadných dverí .....	3-32
Zastavenie funkcie Smart výklopných zadných dverí .....	3-33

Otvorenie výklopných zadných dverí v prípade núdze .....	3-33
<b>Kapota motora</b> .....	<b>3-35</b>
Otvorenie kapoty motora .....	3-35
Zatvorenie kapoty motora .....	3-35
<b>Otvor pre palivo</b> .....	<b>3-36</b>
Otvorenie otvoru pre palivo .....	3-36
Zatvorenie otvoru pre palivo .....	3-37
<b>Svetlá a žiarovky</b> .....	<b>3-38</b>
Vonkajšie svetlá/žiarovky .....	3-38
Spínač svetla .....	3-39
Výstražné svetlá .....	3-40
Úprava uhla predného svetla .....	3-41
Denné svetlo (DRL)* .....	3-42
Inteligentné diaľkové svetlá (SHB)* .....	3-43
Automatické privítanie .....	3-45
Svetlo príchodu domov / pobytu doma .....	3-46
Funkcia automatického svetla* .....	3-47
Interiérové svetlo .....	3-48
Predné stropné osvetlenie (konzola nad hlavou) .....	3-49
Centrálne interiérové svetlo .....	3-50
Svetlo v batožinovom priestore .....	3-50
Slničná clona/osvetlenie zrkadla .....	3-50
Tímené osvetlenie* .....	3-51

Nastavenie tlmeného osvetlenia .....	3-51	Manuálna úprava pre noc/deň .....	3-60	Režim Eco .....	3-71
Svetlo v odkladacej schránke .....	3-52	<b>Kúrenie a klimatizácia .....</b>	<b>3-61</b>	<b>Hyperobrazovka (HVC).....</b>	<b>3-72</b>
E-call (núdzové volanie)*.....	3-52	Úprava smeru prúdenia vzduchu a zablokovanie prúdenia vzduchu ..	3-61	Displej hyperobrazovky .....	3-72
<b>Stierač a ostrekovacia kvapalina.....</b>	<b>3-56</b>	Zadné ovládacie prvky nasmerovania vzduchu a rýchlosti ventilátora .....	3-62	Názvy častí stredového ovládacieho panela .....	3-72
Stierač predného skla .....	3-56	Upozornenia pre používanie vykurovania a klimatizácie .....	3-62	Tlačidlá hlavnej ponuky.....	3-73
Úprava rýchlosti stierača predného skla .....	3-56	Výmena chladiacej zmesi/oleja v klimatizácii .....	3-62	Navigácia .....	3-73
Spojenie stierača predného skla a ostrekovacej kvapaliny .....	3-56	Ovládanie kúrenia a klimatizácie .....	3-64	Médiá .....	3-74
Predný automatický ostrekovač .....	3-56	Zapnutie a vypnutie kúrenia a klimatizácie .....	3-65	Ovládanie kúrenia a klimatizácie.....	3-74
Stierač zadného skla .....	3-57	Nastavenie teploty na strane vodiča / spolujazdca .....	3-65	Panel ovládania bez tlačidiel .....	3-75
Funkcia spojenia medzi stieračom zadného skla a ostrekovacou kvapalinou.....	3-57	Synchronizované ovládanie teploty (SYNC zap.) .....	3-66	<b>Volant .....</b>	<b>3-76</b>
Stierač s dažďovým senzom* .....	3-57	Synchronizované ovládanie teploty (SYNC zap.) .....	3-66	Úprava výšky/vzdialenosti volantu .....	3-76
Dažďový senzor .....	3-57	Režim AUTO .....	3-67	Vyhrievanie volantu* .....	3-76
<b>Zrkadlo.....</b>	<b>3-58</b>	Manuálny mód .....	3-67	Klaksón .....	3-77
Vonkajšie spätné zrkadlo .....	3-58	Smer prúdenia vzduchu .....	3-68	<b>Infotainment systém .....</b>	<b>3-78</b>
Sklápanie/odklápanie vonkajšieho spätného zrkadla .....	3-58	Zapnutie vyhrievania skla .....	3-68	Smart audio* .....	3-78
Úprava vonkajšieho spätného zrkadla .....	3-58	Odstránenie zahmlenia z okien .....	3-69	AV/Navigácia* .....	3-79
Interiérové zrkadlo .....	3-59	Systém automatického odrosovania (ADS).....	3-70	Otvory pre multimédiá.....	3-80
Interiérové zrkadlo ECM* .....	3-59	Automatické vysušenie klimatizácie (dodatocné fúkanie) .....	3-71	Tlačidlá na volante .....	3-80
Interiérové spätné zrkadlo manuálneho typu .....	3-60			Bluetooth hands-free .....	3-80
				Funkcia rozpoznávania hlasu .....	3-80
				Vypnutie zvuku .....	3-80
				Úprava hlasitosti .....	3-81
				Vyhľadávanie v médiách (SEEK) .....	3-81
				Voľba módu .....	3-81
				Anténa .....	3-81

**Nabíjací port USB** ..... 3-82

**Elektrická zástrčka** ..... 3-83

### **Komfortné prvky výbavy**

**interiéru** ..... 3-84

Snečná clona a držiak na karty  
(sedadlo vodiča) ..... 3-84

Snečná clona ..... 3-84

Držiak na karty ..... 3-84

Zrkadlo a svetlo ..... 3-84

Držadlo/háčik na kabát ..... 3-85

Vešiaky na hlavových opierkach  
(vešiaky na kabát)\* ..... 3-85

Roleta zadných dverí\* ..... 3-85

**Úložné priestory** ..... 3-87

Držiak na pohár pri prednom sedadle /  
zadnom sedadle\* ..... 3-87

Držiak na mobilný telefón ..... 3-87

Predný úložný priestor ..... 3-88

Zadný úložný box ..... 3-88

Odkladacia schránka ..... 3-88

Konzola ..... 3-89

Úložný priestor vo dverách vodiča ..... 3-89

Vrecko na zadnom operadle  
sedadla ..... 3-89

Systém bezdrôtovej nabíjačky  
telefónu\* ..... 3-90  
Nabíjanie telefónu ..... 3-90

**Ďalšie zariadenie v batožinovom  
priestore\*** ..... 3-92

Horný kryt (roleta) batožinového  
priestoru ..... 3-92

Inštalácia horného krytu (rolety)  
v batožinovom priestore ..... 3-92

Ako uložiť horný kryt (roletu)  
v batožinovom priestore ..... 3-92

Batožinový priestor ..... 3-93

**Strešný držiak\*** ..... 3-94

## **4. Štartovanie a jazda**

**Spínač ŠTART/STOP  
(Smart kľúč)\*** ..... 4-2

Stav vypnutia OFF ..... 4-2

Stav ACC ..... 4-2

Stav zapnutia ON ..... 4-2

Stav pripravenosti READY ..... 4-2

Štartovanie motora ..... 4-3

Štartovanie motora ..... 4-3

Rozjazd s vozidlom ..... 4-3

Štartovanie motora, keď ho nemožno  
naštartovať ..... 4-3

Vypnutie motora ..... 4-4

Vypnutie motora počas jazdy  
(v prípade núdze) ..... 4-4

Režim bezpečnosti systému ..... 4-4

Upozornenia pre používanie spínača  
ŠTART/STOP ..... 4-5

**Spínacia skrinka zapalovania  
(kľúč zapalovania)** ..... 4-6

Poloha vypnutia OFF (LOCK) ..... 4-6

Poloha ACC ..... 4-6

Poloha ON ..... 4-6

Poloha ŠTART ..... 4-6

Štartovanie motora ..... 4-7

Štartovanie motora ..... 4-7

Rozjazd s vozidlom ..... 4-7

Štartovanie motora, keď ho  
nemožno naštartovať ..... 4-7

Vypnutie motora ..... 4-8

Režim bezpečnosti systému ..... 4-8

**Smart kľúč\* a REKES kľúč** ..... 4-9

Funkcia každého tlačidla ..... 4-9

Zamykanie dverí ..... 4-9

Odomkykanie dverí (keď je zapnuté  
bezpečnostné odomknutie) ..... 4-10

Odomkykanie dverí (keď je vypnuté  
bezpečnostné odomknutie) ..... 4-11

Otváranie/zatváranie výklopných zadných dverí (typ A).....	4-11	Celkový počet kilometrov (km).....	4-23	Indikátor/kontrolka elektronického systému kontroly stability (ESC) ON .....	4-30
Aktivácia/deaktivácia núdzového módu (typ B).....	4-11	Poloha radiacej páky .....	4-24	Indikátor elektronického systému kontroly stability (ESC) OFF.....	4-30
Ďalšie funkcie.....	4-12	Indikátor zmeny rýchlostného stupňa v manuálnom režime .....	4-24	Výstražná kontrolka nízkej hladiny paliva .....	4-31
Smart automatické uzamknutie dverí (automatické zavretie).....	4-12	Displej manuálnej prevodovky .....	4-24	Výstražná kontrolka TPMS .....	4-31
Zamykanie/odomykanie dverí spínačom rúčky na dverách .....	4-13	Výstražné kontrolky a indikátory.....	4-25	Kontrolka autonómneho núdzového brzdienia (AEB).....	4-31
Upozornenia pri používaní Smart kľúča/REKES kľúča .....	4-15	Kontrolka bezpečnostného pásu .....	4-25	Indikátor autonómneho núdzového brzdienia (AEB) OFF .....	4-32
Použitie núdzového kľúča .....	4-16	Výstražná kontrolka airbagu.....	4-25	Indikátor/kontrolka zapnutého riadenia jazdy z kopca (HDC).....	4-32
Vysunutie/zasunutie núdzového kľúča .....	4-16	Výstražná kontrolka tlaku motorového oleja .....	4-25	Indikátor/kontrolka LKA (LDW)* .....	4-32
Uzamknutie/odomknutie dverí použitím núdzového kľúča .....	4-16	Kontrolka nabíjania .....	4-26	Indikátor/výstražná kontrolka asistenta udržiavania v strede jazdného pruhu .....	4-33
Štartovanie motora nefunkčným Smart kľúčom alebo v prípade interferencie, atď. (v prípade núdze) ..	4-18	Výstražná kontrolka imobilizéra/ Smart kľúča .....	4-26	Indikátor zapnutého osvetlenia .....	4-33
Výmena batérie v Smart Kľúči/REKES kľúči .....	4-18	Výstražná kontrolka prehriatia motora.....	4-26	Indikátor zapnutého predného hmlového svetla* .....	4-33
<b>Prístrojový panel .....</b>	<b>4-20</b>	Kontrolka elektrického riadenia .....	4-27	Indikátor zapnutého zadného hmlového svetla* .....	4-33
Zobrazenie informácií o jazde.....	4-22	Indikátor parkovacej brzdy ON (červený) .....	4-27	Indikátor SHB* .....	4-33
Otáčky motora .....	4-22	Výstražná kontrolka ABS (protiblokovací systém) .....	4-28	Indikátor diaľkových svetiel .....	4-34
Rýchlosť jazdy .....	4-22	Výstražná kontrolka brzdového systému.....	4-28	Kontrolka smeroviek/výstražných svetiel.....	4-34
Teplota chladiacej kvapaliny motora .....	4-22	Výstražná kontrolka elektronickej parkovacej (ručnej) brzdy (EPB) (oranžová).....	4-29	Svetelný indikátor režimu WINTER/SPORT.....	4-35
Palivomer.....	4-23	Indikátor/výstražná kontrolka AUTO HOLD .....	4-29		
		Indikátor kontroly motora .....	4-29		
		Indikátor vyhrievania volantu*.....	4-30		

Kontrolka Hands OFF*	4-35
Indikátor/kontrolka ISG*	4-35
Indikátor vypnutého ISG*	4-36
Kontrolka KONTROLY 4WD*	4-36
Indikátor 4WD LOCK ON*	4-36
Kontrolka prekročenia rýchlosti (len GCC)	4-37
Kontrolka otvorených dverí	4-37
Hlavný symbol	4-37
Indikátor Smart výklopných zadných dverí	4-38
Výstražná kontrolka upozornenia na pozornosť vodiča (DAW)	4-38
Výstražná kontrolka poruchy upozornenia na pozornosť vodiča (DAW)	4-38
<b>Panel s indikátormi na prístrojovom paneli</b>	<b>4-39</b>
Hlavné menu	4-39
Zoznam hlavného menu	4-40
Údaje o jazde	4-40
Menu asistenta jazdy	4-42
Obrazovka AV	4-43
TBT (Turn By Turn)	4-43
Všeobecné nastavenia	4-44
Nastavenia vozidla	4-46
Správa na displeji prístrojového panela	4-52

## **Jas osvetlenia prístrojového panela** 4-97

Úprava jasu osvetlenia prístrojového  
panela 4-97

## **Radiaca páka manuálnej prevodovky (M/T)** 4-98

Preraďovanie smerom dole 4-99  
 Poloha riadiacej páky pri parkovaní 4-99  
 Používanie spojky 4-99  
 Tipy pre jazdu pri normálnom odjazde  
 alebo pri odjazde hore kopcom 4-99  
 Fungovanie EPB pri jazde z kopca 4-100

## **Elektronická radiaca páka (SBW)** 4-101

Zobrazenie polohy elektronickej  
radiacej páky 4-101  
 Ako posunúť riadiacu páku do polohy  
cieľového prevodu 4-102  
 Funkcie jednotlivých polôh radiacej  
páky 4-103  
 Poloha P (parkovanie) 4-103  
 Poloha R (spiatka) 4-103  
 Poloha N (neutrál) 4-104  
 Poloha D (jazda) 4-104  
 Umiestnenie +/- (manuálne radenie)  
(radiace pádla) 4-105

## **Jazda s vozidlom s automatickou prevodovkou** 4-107

Použitie motorovej brzdy 4-108  
 Použitie funkcie preradenia na nižšiu  
rýchlosť 4-109  
 Bezpečný režim automatickej  
prevodovky (A/T) 4-109  
 Resetovanie bezpečnostného módu,  
keď je riadiaca páka  
fixovaná v polohe 4-109  
 Upozornenia pre používanie  
vozidla s automatickou  
prevodovkou (A/T) 4-110

## **Systém 4WD\*** 4-111

Zaradenie 4WD LOCK 4-111  
 Módy a indikátory jazdy 4-111  
 Indikátor 4WD LOCK (zelený) 4-111  
 Výstražná kontrolka 4WD LOCK  
(červená) 4-111  
 Módy jazdy 4-112  
 Upozornenia pre používanie systému  
4WD 4-112

## **Systém ISG (Idle Stop & Go)\*** 4-114

Automatické vypnutie motora 4-114  
 Automatické reštartovanie  
motora 4-114  
 Systém ISG vypnutý 4-115

Podmienky pre aktiváciu systému ISG .....	4-115	Adaptívny tempomat pripravený .....	4-123	Zmena jazdného pruhu .....	4-134
Vynútené podmienky reštartovania .....	4-115	Nastavenie prevádzkovej citlivosti adaptívneho tempomatu (ACC) .....	4-124	Detekovanie vozidla vpredu .....	4-135
Senzor batérie (BSC) .....	4-116	Jazdné nastavenia adaptívneho tempomatu (ACC) .....	4-124	<b>Inteligentný asistent rýchlosti (ISA)* .....</b>	<b>4-136</b>
Podmienky pre aktiváciu senzora batérie (BSC) .....	4-116	Zvýšenie rýchlosti .....	4-125	Tlačidlo na ovládanie inteligentného asistenta rýchlosti (ISA) .....	4-136
<b>Tempomat .....</b>	<b>4-117</b>	Zníženie rýchlosti .....	4-125	Postup zapnutia systému ISA .....	4-137
Podmienky pre používanie tempomatu .....	4-117	Dočasné zrýchlenie (predbiehanie) .....	4-125	Používanie inteligentného asistenta rýchlosti (ISA) .....	4-137
Spínač a indikátor tempomatu .....	4-117	Deaktivácia .....	4-126	Zobrazenie ISA na prístrojovom paneli .....	4-137
Spínač tempomatu .....	4-117	Podmienky vypnutia .....	4-126	Upozornenie na obmedzenú rýchlosť .....	4-138
Displej pripravenosti/zapnutia tempomatu .....	4-118	Iné podmienky vypnutia .....	4-126	Zapnutie upozornení na obmedzenú rýchlosť .....	4-138
Nastavenie rýchlosti tempomatu .....	4-118	Opätovné zapnutie .....	4-127	Vypnutie upozornení na obmedzenú rýchlosť .....	4-138
Akcelerácia rýchlosti tempomatu .....	4-119	Deaktivácia .....	4-127	Asistent rýchlostných limitov .....	4-138
Spomalenie rýchlosti tempomatu .....	4-120	Upozornenie na riadenie volantu (radiacej sily) .....	4-128	Zapnutie asistenta rýchlostných limitov .....	4-138
Deaktivácia tempomatu .....	4-121	Nastavenie bezpečnej vzdialenosti od vozidla vpredu .....	4-130	Vypnutie asistenta rýchlostných limitov .....	4-138
Podmienka deaktivácie .....	4-121	Upozornenie na situáciu vpredu .....	4-131	Rozpoznávanie dopravných značiek .....	4-138
Iné podmienky deaktivácie tempomatu podľa stavu vozidla .....	4-121	Štartovanie na ceste so zápchou .....	4-131	Bočná vzdialenosť v závislosti od rýchlosti .....	4-138
Opätovné zapnutie tempomatu .....	4-122	Predný detekčný senzor (predný radar + predná kamera) .....	4-131	Rozpoznateľné dopravné značky .....	4-139
<b>Adaptívny tempomat* .....</b>	<b>4-123</b>	Detekcia vozidla je ťažká v nasledovných podmienkach: .....	4-132		
Displej pripravenosti/zapnutia adaptívneho tempomatu .....	4-123	Nedetegovaný chodec vpredu .....	4-133		
Zapnutie adaptívneho tempomatu .....	4-123	Cesta so zákrutami .....	4-133		
		Cesta hore kopcom alebo dole kopcom .....	4-134		

Rozpoznávanie dopravných značiek môže byť v nasledujúcich situáciách náročné: .....	4-139	Podmienky aktivácie a deaktivácie .....	4-147	Použite funkcie AUTO HOLD .....	4-155
<b>Obmedzená rýchlosť*</b> .....	<b>4-140</b>	Systém elektronickej kontroly stability (ESC) .....	4-148	Indikátor/výstražná kontrolka AUTO HOLD .....	4-156
Ako nastaviť rýchlostný limit na stredovom ovládacom paneli .....	4-140	Indikátor/kontrolka ESC .....	4-148	<b>Autonómne núdzové brzdenie (AEB)*</b> .....	<b>4-157</b>
Zapnutie/vypnutie obmedzenej rýchlosti ON/OFF .....	4-140	Indikátor ESC OFF .....	4-148	Indikátor/výstražná kontrolka AEB .....	4-157
Nastavenie rýchlosti .....	4-141	Jav, ktorý nastane pri aktivácii ESC .....	4-149	Indikátor/výstražná kontrolka AEB .....	4-157
Deaktivovanie upozornenia na obmedzenú rýchlosť .....	4-141	Kedy je potrebné deaktivovať funkciu ESC .....	4-149	Ako aktivovať autonómne núdzové brzdenie (AEB) .....	4-158
<b>Brzdový systém</b> .....	<b>4-143</b>	Riadenie jazdy z kopca (HDC) .....	4-150	Nastavenie citlivosti AEB .....	4-158
Nožná brzda .....	4-144	Aktivácia/deaktivácia funkcie HDC .....	4-150	Ako aktivovať výstražnú zvukovú signalizáciu autonómneho núdzového brzdzenia (AEB) .....	4-159
Kontrola cudzích látok okolo pedála .....	4-144	Indikátor/výstražná kontrolka HDC .....	4-151	Fungovanie AEBS .....	4-159
Kontrola a výmena brzdových platničiek/kotúčov .....	4-145	Podmienky aktivácie HDC .....	4-151	Podmienky aktivácie .....	4-160
Keď brzda nefunguje .....	4-145	Podmienky deaktivácie HDC .....	4-151	Podmienky deaktivácie .....	4-160
ABS (protiblokovací systém) .....	4-145	Fungovanie HDC .....	4-151	AEB nedokáže správne detegovať vozidlo: .....	4-161
Výstražná kontrolka ABS .....	4-146	Elektronická parkovacia brzda (EPB) .....	4-152	AEB nedokáže detegovať chodca .....	4-163
Elektronická distribúcia brzdovej sily (EBD) .....	4-146	Použitie EPB .....	4-152	<b>Systém varovania vzadu a na boku*</b> .....	<b>4-165</b>
Výstražná kontrolka brzdového systému (systém EBD) .....	4-146	Uvoľnenie EPB .....	4-152	Zobrazenie aktivácie systému varovania vzadu a na boku .....	4-165
Signál núdzového zastavenia (ESS) .....	4-147	Automatické uvoľnenie EPB .....	4-153		
		Kontrolka EPB/Kontrolka brzdy .....	4-153		
		Núdzový režim EPB .....	4-153		
		AUTO HOLD .....	4-155		
		Aktivácia funkcie AUTO HOLD .....	4-155		
		Deaktivácia funkcie AUTO HOLD .....	4-155		



Úrovně varovania systému	Prípady, kedy je systém RCTA	Príbliženie sa k označeniu jazdného
BSW .....4-166	chybný .....4-171	pruhu bez použitia ukazovateľa
Keď je v systéme varovania	Systém SEW .....4-172	zmeny smeru (smerovky) .....4-177
vzadu a na boku chyba .....4-166	Aktivácia/deaktivácia	LDW nefunguje .....4-177
Výstraha systému detekcie mŕtveho	systému SEW .....4-173	Kontrola systému v procese .....4-177
uhla (BSW) .....4-167	Podmienky fungovania: .....4-173	Systém je vypnutý OFF .....4-177
Aktivácia/deaktivácia systému	Správa na prístrojovom paneli .....4-173	Prípady, kedy sa systém
BSW .....4-167	<b>Varovanie pred opustením</b>	neaktivuje .....4-178
Podmienky aktivácie .....4-167	<b>jazdného pruhu (LDW)* ..... 4-174</b>	Prípady, ktoré vyžadujú pozornosť
Výstraha pred kolíziou pri zmene	Aktivácia systému varovania pred	vodiča .....4-178
jazdného pruhu (LCW) .....4-168	opustením jazdného pruhu (LDW) .....4-174	<b>LKA (Asistent udržiavania</b>
Podmienky fungovania .....4-168	Ako nastaviť výstražnú zvukovú	<b>jazdného pruhu)* ..... 4-180</b>
Systém BSA .....4-168	signalizáciu LDW .....4-174	Aktivácia/deaktivácia asistenta
Aktivácia/deaktivácia systému	Aktivácia/deaktivácia systému	udržiavania jazdného
BSA .....4-168	varovania pred opustením jazdného	pruhu (LKA) .....4-180
Podmienky fungovania .....4-169	pruhu (LDW) .....4-175	Ako nastaviť výstražnú zvukovú
BSA sa deaktivuje v prípade, že: .....4-169	Indikátor LDW ON .....4-175	signalizáciu LKA .....4-181
Systém RCTW .....4-169	Podmienky aktivácie .....4-175	Zapnutie/vypnutie LKA .....4-181
Aktivácia/deaktivácia systému	Správa na prístrojovom paneli .....4-176	Indikátor LKA ON .....4-181
RCTW .....4-170	Obe označenia jazdného pruhu	Podmienky fungovania .....4-182
Podmienky aktivácie .....4-170	sú detegované .....4-176	Správa na prístrojovom paneli .....4-183
Systém RCTA .....4-170	Len jedno označenie jazdného	Obe označenia jazdného pruhu
Aktivácia/deaktivácia	pruhu je detegované .....4-176	sú detegované .....4-183
systému RCTA .....4-171	Jazda s nízkou rýchlosťou alebo	Len jedno označenie jazdného
Podmienky fungovania: .....4-171	obe označenia jazdného pruhu nie	pruhu je detegované .....4-183
Správa na prístrojovom paneli .....4-171	sú detegované .....4-177	Jazda s nízkou rýchlosťou alebo
Prípady, kedy systém RCTA		obe označenia jazdného pruhu nie
nefunguje .....4-171		sú detegované .....4-183

Priblíženie sa k označeniu jazdného pruhu bez použitia ukazovateľa zmeny smeru (smerovky) .....	4-183
LKA nefunguje .....	4-183
Kontrola systému v procese .....	4-183
Systém je vypnutý OFF .....	4-184
Prípady, kedy sa systém neaktivuje .....	4-184
Prípady, ktoré vyžadujú pozornosť vodiča .....	4-185
<b>Asistent udržiavania v strede jazdného pruhu (CLKA) .....</b>	<b>4-186</b>
Aktivácia/deaktivácia CLKA .....	4-186
Svetelný indikátor asistenta udržiavania v strede jazdného pruhu (CLKA) ON .....	4-187
Hlásenia na prístrojovom paneli .....	4-188
Keď sú rozpoznané obe čiary jazdného pruhu .....	4-188
Keď je rozpoznaná iba jedna čiara .....	4-188
Keď vozidlo jazdí nízkou rýchlosťou alebo nie sú rozpoznané žiadne čiary .....	4-189
Keď vozidlo opustí jazdný pruh bez smerovky .....	4-189
Keď je systém nefunkčný .....	4-189
Keď sa systém kontroluje .....	4-189

Keď je systém vypnutý .....	4-189
CLKA nefunguje, keď: .....	4-190
Vyžaduje sa pozornosť vodiča .....	4-190

### **Upozornenie na rozjazd vozidla pred vami (FVSW)\* .....**

### **Upozornenie na bezpečnú vzdialenosť (SDW)\* .....**

Zapnutie upozornenia na bezpečnú vzdialenosť (SDW) .....	4-193
Fungovanie upozornenia na bezpečnú vzdialenosť (SDW) .....	4-193

### **Systém parkovacieho asistenta\* .....**

Systém detekovania prekážky vpredu/vzadu .....	4-194
Aktivácia systému detekcie prekážky .....	4-195
Senzor a chyba v príslušnom systéme .....	4-196
Ak systém nefunguje alebo je chybný .....	4-197
Upozornenia pre systém detekcie prekážky vpredu/vzadu .....	4-198
Systém zadnej kamery .....	4-198
Systém monitorovania okolia vozidla (AVM)* .....	4-199

Podmienky fungovania .....	4-200
Ako funguje AVM .....	4-201

### **Dvojité parkovanie (parkovanie v druhom rade).....**

## **5. Núdzové opatrenia v prípade núdze**

### **Výstražný trojuholník a súprava na opravu pneumatík (Údržba majiteľom vozidla).....**

Výstražný trojuholník .....	5-2
Úložné miesto pre výstražný trojuholník* .....	5-2
Sada nástrojov .....	5-2
Miesto, kde možno uložiť sadu nástrojov .....	5-3

### **Keď motor nemožno naštartovať v dôsledku vybitie batérie .....**

Naštartovanie motora s použitím štartovacích káblov .....	5-4
---	-----

### **Keď je motor prehriaty alebo v prípade iných problémov .....**

Keď je motor tak prehriaty, že sa zapne kontrolka .....	5-6
Symptómy, ktoré sa objavia pri prehriatí motora .....	5-6

Núdzové opatrenia pri prehriatí motora	5-6
Keď sa rozsvieti indikátor kontroly motora	5-7
<b>Keď je pneumatika prázdna</b>	<b>5-8</b>
Oprava defektu/nafúknutie pneumatiky s použitím súpravy na opravu pneumatík	5-9
Komponenty súpravy na opravu pneumatík*	5-9
Miesto na uloženie súpravy na opravu pneumatík	5-9
Potvrdenie, či je možné opraviť prázdnu pneumatiku súpravou na opravu pneumatík alebo nie	5-9
Zásady práce so súpravou na opravu pneumatík	5-10
Oprava prázdnej pneumatiky	5-10
Nafúknutie pneumatiky	5-15
Vybratie náhradnej (dojazdovej) pneumatiky*	5-16
Výmena náhradnej (dojazdovej) pneumatiky	5-17
Pri výmene prednej pneumatiky	5-17
Pri výmene zadnej pneumatiky	5-18
Upozornenia pri výmene pneumatiky	5-20

<b>Keď potrebujete vaše vozidlo odťahnuť</b>	<b>5-21</b>
Ťahanie nepojazdného vozidla	5-21
Ťahanie odťahovým vozidlom	5-21
Pre vozidlo 4WD	5-21
Pre vozidlá 2WD	5-21
Ak odťahové vozidlo nie je k dispozícii (v prípade núdze)	5-22
Inštalácia ťahacieho háku	5-22
Použitie ťahacieho lana	5-23
Ťahanie prívesu	5-24
Naloženie prívesu	5-24
Keď chcete ťahať príves	5-25
Hmotnosť prívesu	5-25
Hmotnosť ťažnej tyče prívesu	5-25
Brzdy prívesu	5-26
Svetlá prívesu	5-26
Pneumatiky	5-26
Bezpečnostné reťaze	5-26
Brzdová kvapalina	5-26
Kvapalina v automatickej prevodovke	5-26
Tipy pre ťahanie	5-26
Jazda na kopci	5-27
Parkovanie na kopci	5-27
Keď ste pripravený odísť po parkovaní na kopci	5-27
Údržba pri ťahaní prívesu	5-27

<b>Keď sa vozidlo zastavilo v dôsledku chyby</b>	<b>5-28</b>
<b>V prípade nehody</b>	<b>5-29</b>
Tipy, keď sa nehoda alebo chyba stane na diaľnici	5-29
<b>V prípade požiaru</b>	<b>5-30</b>
Umiestnenie hasiaceho prístroja do vozidla	5-30
<b>V prípade ťažkého snehu</b>	<b>5-31</b>

## 6. Pravidelná kontrola a údržba

<b>Pravidelná údržba – benzínový motor</b>	<b>6-2</b>
<b>Pravidelná údržba (za ťažkých podmienok) – benzínový motor</b>	<b>6-5</b>
<b>Kontrola motorového priestoru</b>	<b>6-8</b>
<b>Motorový olej</b>	<b>6-9</b>
Kontrola hladiny	6-9
Doplnenie	6-9
Funkcia motorového oleja	6-10
Spotreba motorového oleja	6-10
Starostlivosť o motor	6-10
Interval výmeny	6-11

Špecifikácia a kapacita .....	6-11
Varovania a upozornenia	
pri kontrole .....	6-11
Motor .....	6-12
Triedy viskozity - SAE .....	6-12
<b>Chladiaca kvapalina motora .....</b>	<b>6-13</b>
Kontrola hladiny .....	6-13
Interval servisu .....	6-13
Doplnenie .....	6-13
<b>Vzduchový filter .....</b>	<b>6-15</b>
Čistenie .....	6-15
Výmena .....	6-16
<b>Brzdová a spojková kvapalina</b>	
<b>(manuálna prevodovka (M/T)) .....</b>	<b>6-17</b>
Špecifikácia a výmena .....	6-17
Kontrola hladiny a doplnenie .....	6-17
<b>Kvapalina do ostrekovača .....</b>	<b>6-18</b>
Doplnenie kvapaliny do ostrekovača ..	6-18
<b>Batéria .....</b>	<b>6-19</b>
Údržba batérie .....	6-19
Špecifikácia .....	6-19
<b>Zapaľovacie sviečky – Benzínový</b>	
<b>motor .....</b>	<b>6-21</b>

<b>Kontrola stieračov</b>	
<b>a výmena lišty stierača .....</b>	<b>6-22</b>
Výmena lišty stierača na prednom	
skle .....	6-22
Výmena lišty stierača na zadnom	
skle .....	6-22
Špecifikácie lišty stierača .....	6-22
<b>Kontrola a výmena poistiek</b>	
<b>a relé .....</b>	<b>6-24</b>
Poistková a relé skriňa v motorovej	
časti .....	6-24
Poistková skriňa v interiéri .....	6-24
Kontrola a výmena poistiek .....	6-25
<b>Kontrola a výmena svetiel .....</b>	<b>6-26</b>
Špecifikácia svetiel a kontrola .....	6-26
Špecifikácia a počet svetiel a	
žiaroviek .....	6-26
Kontrola svetiel .....	6-27
Pohlčovač vlhkosti v predných	
svetlách* .....	6-27
Poloha vonkajších svetiel .....	6-28
Výmena vonkajších svetiel .....	6-29
Výmena pohlčovača vlhkosti	
v svetlomete .....	6-29
Pohlčovač vlhkosti v svetlomete* ..	6-29
Výmena osvetlenia evidenčného	
čísła (EČ) .....	6-29

Výmena zadného kombinovaného	
svetlometu .....	6-30
Poloha interiérových svetiel .....	6-32
Výmena interiérových svetiel .....	6-33
Centrálné interiérové svetlo	
(žiarovka) .....	6-33
Výmena svetla slnečnej clony /	
svetla zrkadla (žiarovka) .....	6-33
Osvetlenie odkladacej schránky .....	6-34
<b>Výmena filtra klimatizácie .....</b>	<b>6-35</b>
<b>Kontrola pneumatík a kolies .....</b>	<b>6-37</b>
Kontrola tlaku v pneumatikách .....	6-37
Predpísaný tlak nahustenej	
pneumatiky .....	6-37
Vyrovnanie kolies a rovnováha medzi	
pneumatikami a kolesami .....	6-37
Kontrola stavu opotrebovania	
pneumatiky .....	6-38
Rotácia pneumatík .....	6-38
Zimná pneumatika .....	6-38
Reťaz na pneumatiky .....	6-39
Upozornenia pri kontrole pneumatík	
a kolies .....	6-39
<b>Manažment vozidla v zime .....</b>	<b>6-41</b>
Naštartovanie motora a jazda	
s vozidlom .....	6-41

Manažment motorového oleja .....	6-41
Manažment chladiacej kvapaliny motora .....	6-41
Manažment kvapaliny do ostrekovača .....	6-41
Inštalácia zimnej pneumatiky .....	6-41
Manažment klimatizácie .....	6-42
Iná údržba .....	6-42
Upozornenia pre parkovanie v zime .....	6-43

**Varovania týkajúce sa  
svojpomocnej údržby ..... 6-44**

## 7. Index

Želané informácie si môžete ľahko nájsť použitím obrázku, aj keď nevíete názov želaných informácií.

## Predná časť

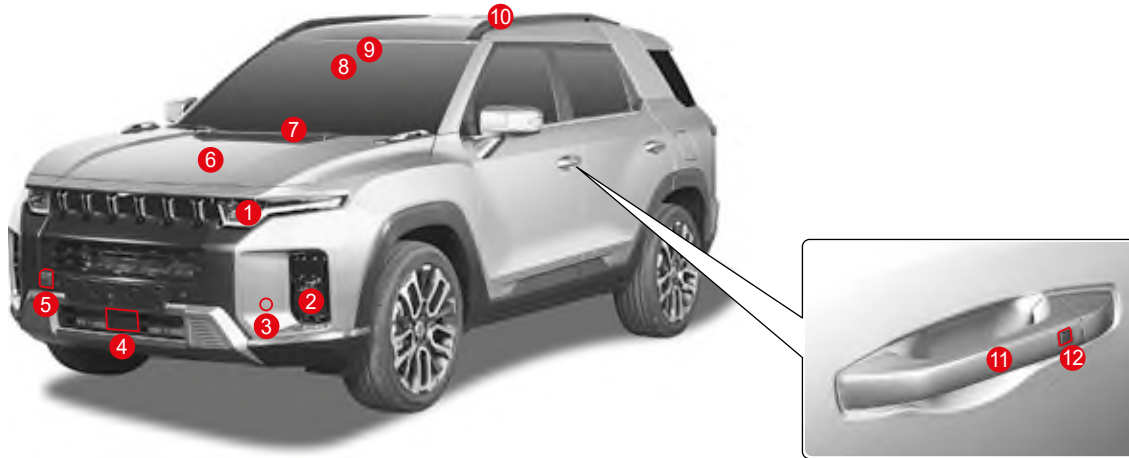

- |   |  |  |
|---|--|--|
| <b>1</b> Predné svetlo (predné svetlo) ..... 3-39 <ul style="list-style-type: none"><li>• Inteligentné diaľkové svetlá (SHB) ..... 3-43</li><li>• Denné svetlo (DRL) ..... 3-42</li></ul> | <b>7</b> Stierač predného skla ..... 3-56  | <b>9</b> Automatický senzor svetla/dažda ..... 3-47/3-57   |
| <b>2</b> Predné hmlové svetlo ..... 3-39  | <b>8</b> Modul prednej kamery (FCM) ..... 4-131 <ul style="list-style-type: none"><li>• Autonómne núdzové brzdenie (AEB) ..... 4-157</li><li>• Varovanie pred opustením jazdného pruhu (LDW) ..... 4-174</li><li>• Asistent udržiavania jazdného pruhu (LKA) ..... 4-180</li><li>• Asistent udržiavania v strede jazdného pruhu (CLKA) ..... 4-186</li><li>• Upozornenie na rozjazd vozidla pred vami (FVSW) ..... 4-192</li></ul> | <b>10</b> Strešný držiak ..... 3-94  |
| <b>3</b> Senzor detekovania prednej prekážky ..... 4-194  |  | <b>11</b> Rúčka dverí ..... 4-13, 4-16 <ul style="list-style-type: none"><li>• Použitie núdzového kľúča ..... 4-16</li></ul> |
| <b>4</b> Predný radar ..... 4-131 <ul style="list-style-type: none"><li>• Inteligentný tempomat ..... 4-123</li></ul>   |  | <b>12</b> Spínač na vonkajšej rúčke dverí ..... 4-13   |
| <b>5</b> Predný ťahací hák ..... 5-22   |  |  |
| <b>6</b> Kapota motora ..... 3-35   |  |  |

## Zadná časť

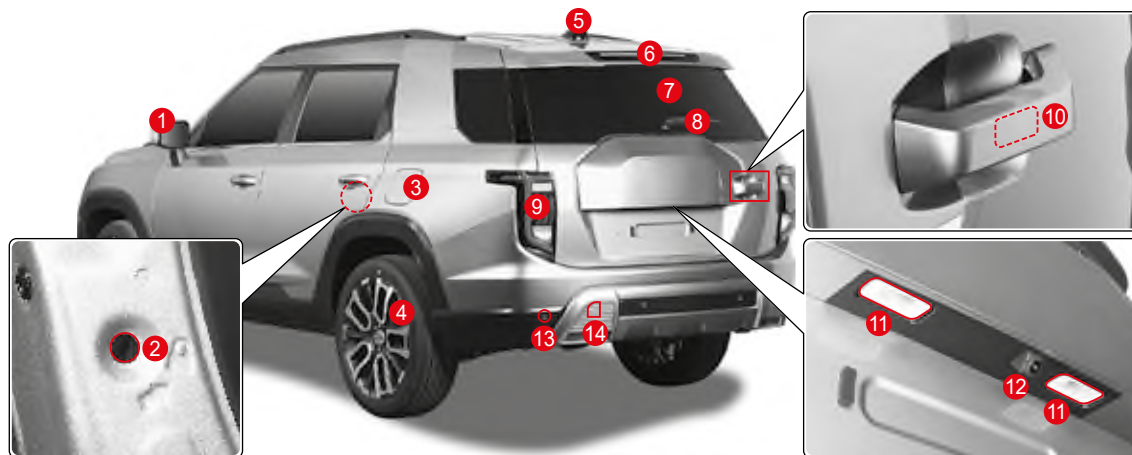

- 1 Vyhrievané vonkajšie zrkadlo ..... 3-69
- 2 Zamykanie/odomykanie detského bezpečnostného zámku na dverách ..... 3-5
- 3 Otvor pre palivo ..... 3-36
- 4 Pneumatika a koleso ..... 6-37
  - Systém monitorovania tlaku v pneumatikách (TPMS) ..... 2-29

- 5 Anténa (GPS, rádio) ..... 3-81
- 6 Tretie brzdivé svetlo ..... 3-38
- 7 Vyhrievanie zadného skla ..... 3-69
- 8 Stierač zadného skla ..... 3-57
- 9 Zadné svetlá ..... 3-38, 6-26, 6-28

- 10 Tlačidlo otvárania výklopných zadných dverí ..... 3-27
- 11 Osvetlenie evidenčného čísla ..... 3-38
- 12 Zadná kamera ..... 4-198
- 13 Senzor detekcie prekážky vzadu ..... 4-194
- 14 Zadný ťahač hák ..... 5-22

## Ľavá strana sedadla vodiča (s dverami)



- 1 Kľučka dverí .....3-2
- 2 Tlačidlá nastavenia vonkajšieho spätného zrkadla .....3-58
- 3 Tlačidlo zamknutia/odomknutia dverí .....3-2
- 4 Tlačidlo okna .....3-20
  - Zámok zadných okien .....3-22
- 5 Páčka na otvorenie kapoty motora .....3-55
- 6 Poistková skriňa v interiéri .....6-24
- 7 Brzdový pedál .....4-144
- 8 Páčka odomknutia volantu .....3-76
- 9 Spínač svetla .....3-39

- 10 Pristrojový panel .....4-20
- 11 Airbag vodiča .....2-22
- 12 Predné sedadlá .....3-7
- 13 Tlačidlá nastavenia elektricky ovládaného sedadla .....3-8
- 14 Tlačidlo nastavenia bedrovej opierky vodiča .....3-10
- 15 Tlačidlo na nastavenie sedadla na strane spolujazdca na uľahčenie nastupovania .....3-12
- 16 Tlačidlo audio systému .....3-80
- 17 Posuvná podložka (+/-) .....4-105

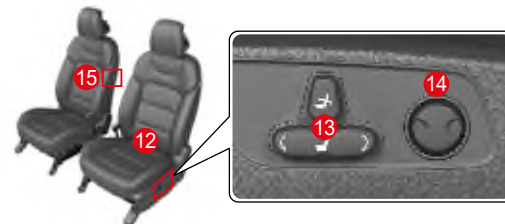
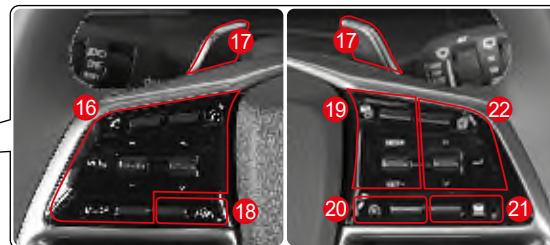

- 18 Tlačidlo na zapnutie/vypnutie LKAS
  - Varovanie pred opustením jazdného pruhu (LDW) .....4-147
  - Asistent dodržania jazdného pruhu (LKA) .....4-180
  - Asistent udržiavania v strede jazdného pruhu (CLKA) .....4-186
- 19 Tlačidlo inteligentného tempomatu .....4-123
  - Tlačidlo ovládania obmedzovača rýchlosti .....4-140
- 20 Tlačidlo na zapnutie/vypnutie inteligentného asistenta rýchlosti .....4-140
- 21 Tlačidlo na nastavenie bezpečnej vzdialenosti od vozidla vpredu .....4-123
- 22 Tlačidlo ponuky a tlačidlá ovládania pristrojového panela .....4-20



## Predný pohľad na interiér

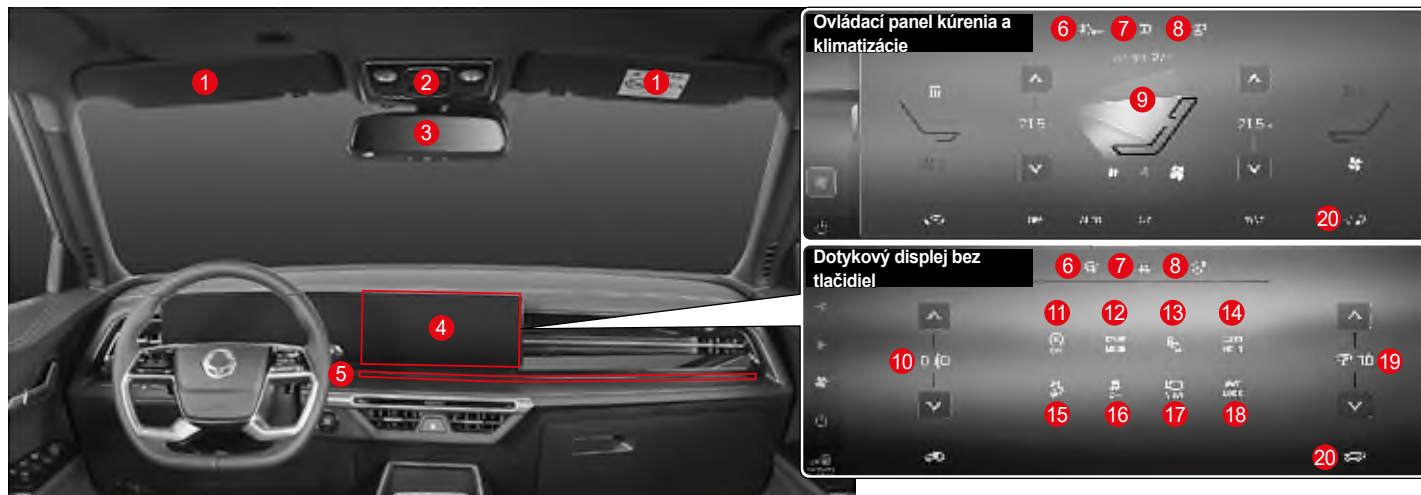

- |   |  |   |
|---|--|---|
| 1 Slnecná clona ..... 3-84                | 8 Tlačidlo vyhrievania volantu ..... 3-76                        | 15 Tlačidlo riadenia jazdy z kopca (HDC) .. 4-150                     |
| 2 Konzola nad hlavou ..... 3-49           | 9 Tlačidlá ovládania kúrenia a klimatizácie ..... 3-64           | 16 Tlačidlo elektronickej kontroly stability (ESC) ..... 4-148        |
| • Núdzové volanie (SOS) ..... 3-80        | • Vetranie a vyhrievanie sedadla ..... 3-15                      | 17 Tlačidlo monitorovania okolia vozidla .. 4-199                     |
| • Spínač posuvnej strechy ..... 3-23      | 10 Tlačidlá nastavenia výšky svetlometov ..... 3-40              | 18 Tlačidlo 4WD LOCK ..... 4-111                                      |
| • Predné interiérové svetlo ..... 3-49    | 11 Spínač ISG OFF ..... 4-144                                    | 19 Spínač jasu osvetlenia prístrojového panela ..... 4-97             |
| • Centrálne interiérové svetlo ..... 3-50 | 12 Tlačidlo režimu jazdy   | 20 Tlačidlo elektricky ovládaných výklopných zadných dverí ..... 3-28 |
| 3 Interiérové spätné zrkadlo ..... 3-59   | 13 Spínač ON/OFF systému detekovania prekážky vpredu ..... 4-149 | • Otvorenie výklopných zadných dverí v prípade núdze ..... 3-33       |
| 4 Displej hyperobrazovky (HVC) ..... 3-72 | 14 Tlačidlo AUTO HOLD ..... 4-155                                |   |
| 5 Tímené osvetlenie ..... 3-51            |  |   |
| 6 Tlačidlo odvlhčovania okna ..... 3-69   |  |   |
| 7 Tlačidlo vyhrievania skla ..... 3-68    |  |   |

## Pravá strana sedadla vodiča (so stredovou konzolou)

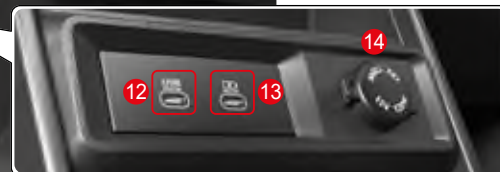
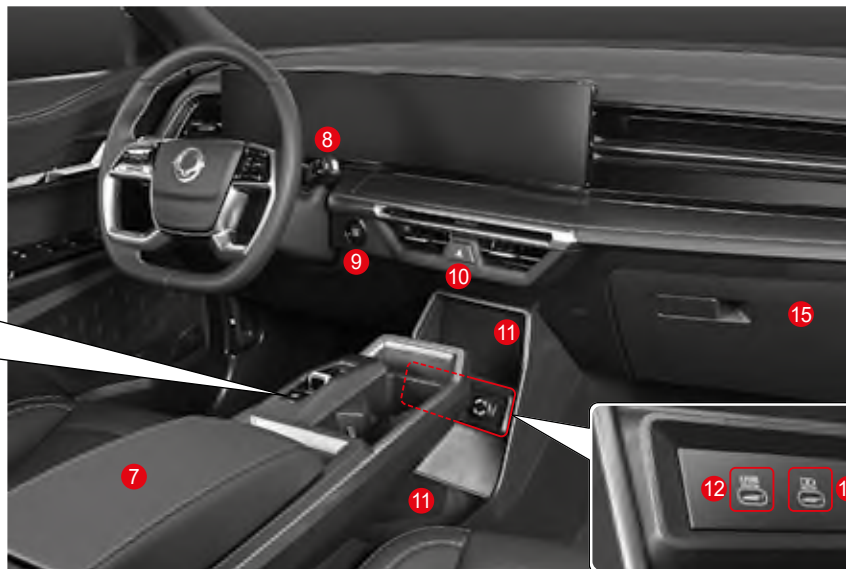
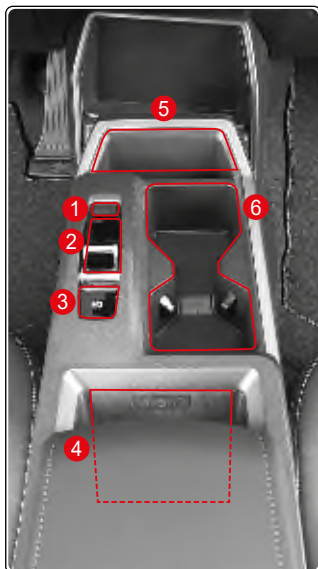

- 1 Tlačidlo P (parkovanie) ..... 4-103
- 2 Elektronická radiacia páka ..... 4-101
- 3 Elektronická parkovacia brzda (EPB) ..... 4-152
- 4 Systém bezdrôtovej nabíjačky telefónu ..... 3-90
- 5 Držiak na mobilný telefón ..... 3-87
- 6 Držiak na pohár pri prednom sedadle ..... 3-87

- 7 Úložný priestor v konzole medzi prednými sedadlami ..... 3-89
- 8 Tlačidlo stieračov a ostrekovačov skla ..... 3-56
- 9 Spínač zapaľovania ..... 4-2
  - Smart kľúč ..... 4-2
- 10 Tlačidlo výstražných svetiel ..... 3-40
- 11 Predný úložný priestor ..... 3-88
- 12 Multimediálny konektor ..... 3-80

- 13 Nabíjací port USB (dolná predná časť stredovej konzoly) ..... 3-82
- 14 Elektrická zásuvka (dolná predná časť stredovej konzoly) ..... 3-83
- 15 Odkladacia schránka ..... 3-88

## Zadné sedadlá



- 1 Zadné sedadlo ..... 3-13
- 2 Detská autoseďačka ..... 2-11
- 3 Páčka na otvorenie dverí pri zadnom sedadle ..... 3-38
- 4 Tlačidlo okna zadného sedadla ..... 3-21
- 5 Tlačidlo vyhrievania zadného sedadla ..... 3-17
- 6 Nabíjací port USB (zadná časť stredovej konzoly) ..... 3-82
- 7 Zadný držiak na pohár a laktová opierka ..... 3-87
- 8 Bezpečnostný pás zadného sedadla ..... 2-6
- 9 Páčka uvoľnenia operadla zadného sedadla ..... 3-13

## Batožinový priestor

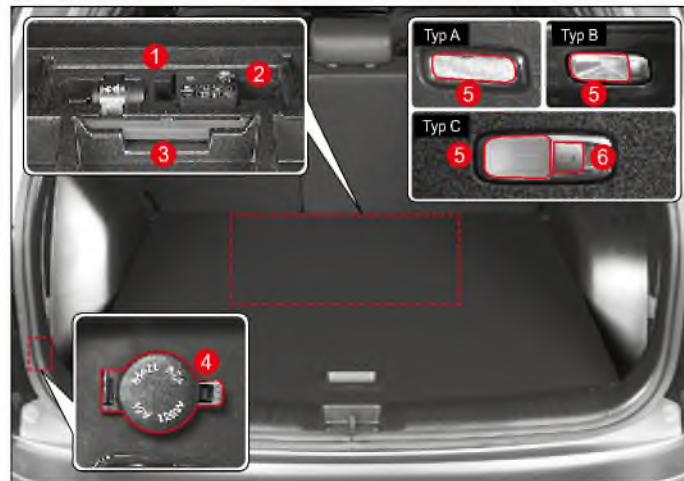

- 1 Servisná sada na opravu ..... 5-9
- 2 Sada nástrojov ..... 5-2
- 3 Výstražný trojuholník ..... 5-2
- 4 Elektrická zásuvka (ľavá strana batožinového priestoru) ..... 3-83
- 5 Osvetlenie batožinového priestoru ..... 3-50
- 6 Tlačidlo výklopných zadných dverí (pravá strana batožinového priestoru) ..... 3-30

## Motorová časť

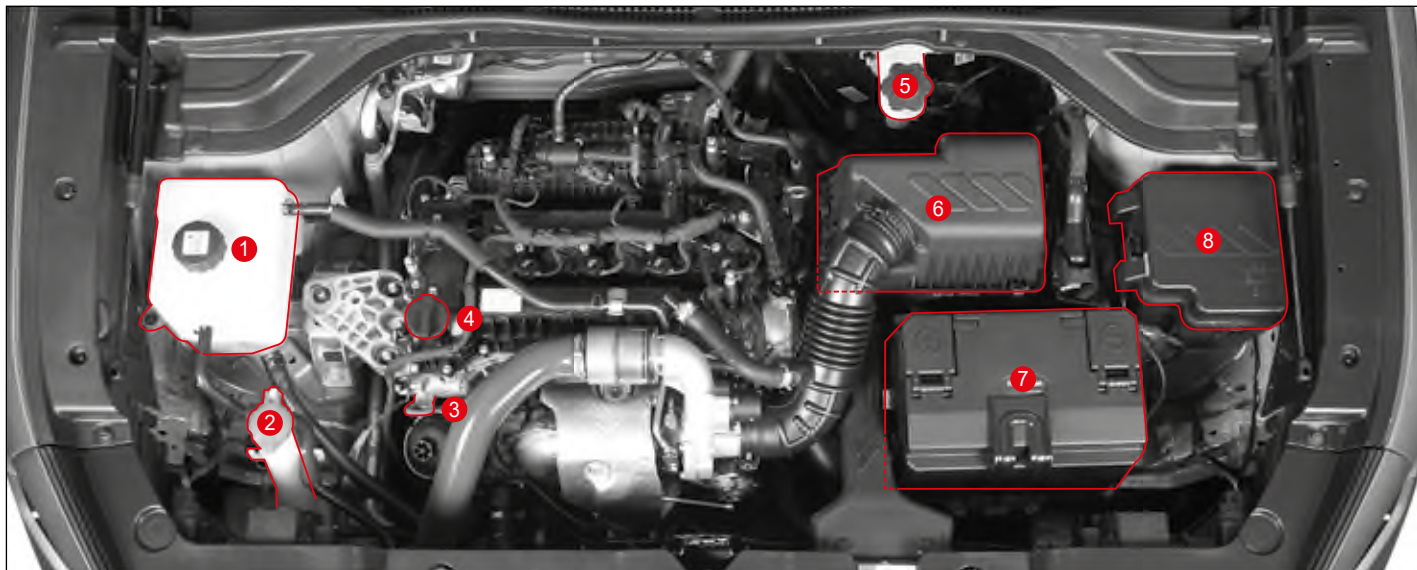









- 1 Nádrž chladiacej kvapaliny motora ..... 6-13
  - Kontrola chladiacej kvapaliny motora ..... 6-13
- 2 Nádržka kvapaliny do ostrekovača ..... 6-18
  - Kontrola a dopĺňanie kvapaliny do ostrekovača ..... 6-18
- 3 Mierka na meranie motorového oleja ..... 6-9
  - Kontrola motorového oleja ..... 6-9









- 4 Uzáver nalievacieho hrdla motorového oleja ..... 6-9
  - Doplnenie a výmena motorového oleja ..... 6-9
- 5 Nádržka brzdovej a spojovej kvapaliny ..... 6-17
  - Kontrola brzdovej a spojovej kvapaliny ..... 6-17





- 6 Vzduchový filter ..... 6-15
  - Čistenie filtra vzduchu a výmena filtra ..... 6-15
- 7 Batéria ..... 6-19
  - Kontrola a výmena batérie ..... 6-19
- 8 Poistková a relé skriňa v motorovej časti ..... 6-24
  - Kontrola a výmena poistiek ..... 6-25







## Kontroly a indikátory



Obrázok	Význam/príslušná strana
	Kontrolka bezpečnostného pásu ..... 2-2, 4-25
	Výstražná kontrolka airbagu ..... 2-20, 4-25
	Výstražná kontrolka TPMS ..... 4-31
	Výstražná kontrolka imobilizéra / Smart kľúča ..... 2-35, 4-26
	Kontrolka tlaku motorového oleja ..... 4-25
	Kontrolka nabíjania ..... 4-26
	Výstražná kontrolka prehriatia motora ..... 4-26
	Výstražná kontrolka elektrického posilňovača riadenia ..... 4-27

Obrázok	Význam/príslušná strana
	Výstražná kontrolka brzdového systému (systém EBD) ..... 4-27, 4-146
	Výstražná kontrolka ABS (protiblokovací systém) ..... 4-28, 4-146
	Indikátor parkovacej brzdy ON (červený) ..... 4-27, 4-146
	Kontrolka elektronickej parkovacej brzdy (EPB) (oranžová) ..... 4-29, 4-152
	Indikátor kontroly motora ..... 4-29, 5-7
	Indikátor vyhrievania volantu ..... 4-30
	Indikátor/kontrolka elektronickeho systému kontroly stability (ESC) ON ..... 4-30, 4-148
	Indikátor ESC OFF ..... 4-30, 4-148

Obrázok	Význam/príslušná strana
	Výstražná kontrolka nízkej hladiny paliva ..... 4-31
	Kontrolka autonómneho núdzového brzdového systému (AEBS) ..... 4-31, 4-157
	Indikátor AEBS OFF ..... 4-32, 4-157
	Indikátor zapnutého osvetlenia ..... 4-33
	Indikátor ON – zapnuté zadné hmlové svetlo ..... 4-33
	Kontrolka SHB ..... 4-33
	Indikátor diaľkových svetiel ..... 4-34
	Kontrolka smeroviek/ výstražných svetiel ..... 4-34

Obrázok	Význam/príslušná strana
	Kontrolka Hands-off ..... 4-35
	Výstražná kontrolka otvorených dverí ..... 4-37
<b>AUTO HOLD</b>	Indikátor/výstražná kontrolka AUTO HOLD ..... 4-29, 4-155
	Indikátor/kontrolka HDC ON ..... 4-32, 4-151
	Indikátor/kontrolka LKAS (LDWS) <ul style="list-style-type: none"> <li>Varovanie pred opustením jazdného pruhu (LDW) ..... 4-32, 4-175</li> <li>Asistent udržiavania jazdného pruhu (LKA) ..... 4-32, 4-180</li> </ul>
<b>WINTER</b>	Indikátor módu WINTER ..... 4-35
<b>SPORT</b>	Indikátor režimu SPORT ..... 4-35

Obrázok	Význam/príslušná strana
	Indikátor/Kontrolka ISG ..... 4-35
	Indikátor ISG OFF ..... 4-36
	Výstražná kontrolka 4WD CHECK ..... 4-36
	Indikátor 4WD LOCK ON ..... 4-37
	Hlavný symbol ..... 4-37
	Indikátor/výstražná kontrolka asistenta udržiavania v strede jazdného pruhu ..... 4-33, 4-186
<b>120 km/h</b>	Prekročenie rýchlosti (120 km/h) (len GCC) ..... 4-22, 4-37
	Indikátor zapnutého zadného hmlového svetla ... 4-33

Obrázok	Význam/príslušná strana
	Výstražná kontrolka upozornenia na pozornosť vodiča (DAW) ..... 4-38
	Výstražná kontrolka poruchy upozornenia na pozornosť vodiča (DAW) ..... 4-38



# **1. Informácie o vozidle a bezpečnostné opatrenia**

Tu môžete nájsť ľahko a pohodlne užitočné informácie pre jazdu a manažment vozidla.

Obsahuje informácie o identifikácii vozidla, špecifikáciách, bodoch kontroly pred jazdou s vozidlom, bezpečnostné opatrenia počas jazdy a spôsoby údržby vozidla.



### **Inštalácia ADR (Záznamník údajov o nehode) a ďalšie informácie**

Toto vozidlo má ADR (Záznamník údajov o nehode).

ADR (Záznamník údajov o nehode) je zariadenie, ktoré zaznamenáva a kontroluje informácie o jazde vozidla (rýchlosť vozidla, stav brzdového pedála, rýchlostného pedála, atď.) počas určitého obdobia pred nehodou a po nehode, ako je napr. zrážka vozidla.

ADR (Záznamník údajov o nehode) pomáha lepšie pochopiť situáciu počas nehody.

# Opatrenia týkajúce sa predmetov potenciálne nebezpečných pre bezpečnostný pás



## Varovanie

Keď používate predmety potenciálne nebezpečné pre bezpečnostný pás, bude tým vážne ohrozená bezpečnosť cestujúcich. Nikdy nepoužívajte takéto predmety.

### Nepoužívajte sponu na vypnutie alarmu bezpečnostného pásu

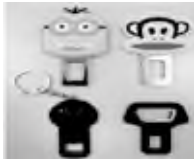

Keď je spona zasunutá do zámky bezpečnostného pásu, systém rozpozná, že bezpečnostný pás je zapnutý, pričom v takomto prípade sa neaktivuje varovná kontrolka a alarm bezpečnostného pásu.

Toto vedie k tomu, že bezpečnostný pás nie je zapnutý a v prípade nehody je veľmi nebezpečný.

### Nepoužívajte stopku bezpečnostného pásu



Keď sa inštaluje na bezpečnostný pás, bráni normálnemu automatickému fungovaniu spätného navíjača, čo má za následok slabý výkon bezpečnostného pásu.

### Nepoužívajte hraciu podložku



Keď sa inštaluje na zadné sedadlo, spôsobí to, že bezpečnostné pásy nebudú zapnuté, a v prípade nehody je to veľmi nebezpečné.

## Opatrenia na zníženie počtu nebezpečných situácií bez nehody

**Varovanie** Pri otváraní alebo zatváraní dverí sa môže niektorá časť tela privrieť alebo udrieť, čo môže spôsobiť vážne zranenie. Postupujte opatrne.



- Pri otváraní a zatváraní dverí sa môže niektorá časť vášho tela ako napr. prst alebo hlava privrieť alebo udrieť, čo vám môže spôsobiť vážne zranenie. Keď otvárate alebo zatvárate dvere, dávajte pozor, aby ste sa neprivreli alebo neudreli.



- Pri otváraní alebo zatváraní kapoty (alebo výklopných zadných dverí) sa môže niektorá časť vášho tela ako napr. prst alebo hlava privrieť alebo udrieť a vy sa môžete zraniť. Otvárajte alebo zatvárajte kapotu (alebo výklopné zadné dvere) len vtedy, keď je to bezpečné.
- Kapota (alebo výklopné zadné dvere) sa otvára alebo zatvára automaticky pod alebo nad určitou úrovňou. Vždy dávajte pozor, aby ste si nezranili tvár alebo hlavu, alebo aby sa vám neprivrela ruka.



- Pri zatváraní okien sa ubezpečte, že cestujúci nemajú ruku alebo hlavu vyklonenú z okna. Toto je dôležité najmä u detí, ktoré môžu utrpieť vážne zranenie ako napr. udusenie v prípade, ak si privrú hlavu.
- Ak pri zatváraní okna držíte spínač stlačený v situácii, keď je tam niečo privreté a nepožijete zatváranie okna jedným dotykom, ochrana proti privretiu nebude fungovať.
- Najmä v prípade detí, aj ak je na okne niektorá časť ich tela, určitá sila (odpor) nepôsobí na okno, čo môže spôsobiť, že ochrana proti privretiu nebude fungovať. Skontrolujte všetko ešte pre zavretím okien.

# Upozornenia týkajúce sa ochrany životného prostredia

Spoločnosť KG Mobility Corporation dodržiava politiku a postupy na ochranu životného prostredia. Toto je spôsob, akým môžeme chrániť prírodné zdroje, ktoré sú základom pre prežitie ľudstva na Zemi a na splnenie a zosúladienie požiadaviek prírody a ľudstva.

## **Vy môžete prispieť k ochrane životného prostredia, tak že budete jazdiť s vaším vozidlom eko-friendly spôsobom.**

Spotreba paliva, rýchlosť motora, kontrola prevodovky, opotrebovanie bŕzd a pneumatík sú ovplyvnené podmienkami jazdy a zvykmi pri šoférovaní.

Dodržiavajte nasledovné pravidlá a zúčastnite sa na ochrane životného prostredia.

## **Podmienky jazdy**

- Nejazdite na krátku vzdialenosť, pretože to zvyšuje relatívnu spotrebu paliva.
- Vždy skontrolujte predpísaný tlak v pneumatikách.
- Odstráňte z batožinového priestoru nepotrebné veci.
- Vždy kontrolujte ekonomickú spotrebu paliva.
- Pravidelne dávajte vozidlo do servisu.



## **Zvyky pri šoférovaní**

- Pri štartovaní motora nestláčajte rýchlostný pedál až na zem.
- Vozidlo rozbiehajte pomaly.
- Dodržiavajte bezpečnú vzdialenosť od vozidla pred vami a jazdite opatrne.
- Vyhnite sa častému zrýchleniu alebo zníženiu rýchlosti.
- Vyhnite sa náhlemu zrýchleniu, zníženiu rýchlosti, alebo zastaveniu.
- V manuálnom móde preadaťte rýchlosť vo vhodnom čase a nepreháňajte (nevytáčajte) motor nad 2/3 maximálnych otáčok motora na každom prevodovom stupni.
- Pri zastavení vozidlo neprehrievajte motor.
- Keď zastavíte vozidlo na dlhší čas, vypnite motor.

## **Recyklovanie**

- Informácie o ekologickom vývoji produktov a recyklovaní vozidla nájdete na web stránke KG Mobility Corporation [www.kg-mobility.com/en](http://www.kg-mobility.com/en)

## 1. SYSTÉM MONITOROVANIA TLAKU V PNEUMATIKÁCH

CE	Spoločnosť KG Mobility Corporation týmto vyhlasuje, že rádiové systémy nainštalované vo vozidle zodpovedajú základným požiadavkám a iným príslušným ustanoveniam Smernice 1999/5/ES	EÚ
FCC	<p>Model: TSSSG4G5 a TSSRE4Db            FCC ID: OYGTSSRE4DB            OBJ. č.: 14778/DFRS19614/F-50</p> <p>Toto zariadenie zodpovedá Časti 15 pravidiel Federálnej komisie pre komunikácie (FCC).</p> <p>Prevádzka podlieha nasledovným dvom podmienkam:</p> <ol style="list-style-type: none"> <li>(1) toto zariadenie nemôže spôsobiť nebezpečnú interferenciu, a</li> <li>(2) toto zariadenie musí akceptovať akúkoľvek prijímanú interferenciu, vrátane interferencie, ktorá môže spôsobiť neželanú prevádzku.</li> </ol> <div style="border: 1px solid black; background-color: #f4a460; padding: 5px; text-align: center; margin: 10px 0;">  <b>Varovanie</b> </div> <ul style="list-style-type: none"> <li>• Zmeny alebo modifikácie, ktoré nie sú schválené stranou zodpovednou za dodržiavanie, môžu spôsobiť neplatnosť oprávnenia užívateľa prevádzkovať zariadenie.</li> </ul>	AMERIKA
CU TR	<p>LOGO</p>  <p>Certifikát v užívateľskom manuáli podľa veľkosti produktu.</p> <p><b>Systém monitorovania tlaku v pneumatikách</b></p> <p><b>Model: TSSRE4Db</b></p> <p>Zariadenie prešlo všetkými postupmi hodnotenia zhody pre CU TR.</p> <p> Značka EAC v užívateľskom manuáli podľa veľkosti produktu.</p>	CIS



## 2. FOB/FOLDING – ĎIAL'KOVÉ OVLÁDANIE/ SKLADACÍ KLÚČ

FCC	<p>FCC ID: DEO-MT-FLIP01</p> <p>Toto zariadenie zodpovedá Časti 15 pravidiel Federálnej komisie pre komunikácie (FCC).</p> <p>Prevádzka podlieha nasledovným dvom podmienkam:</p> <p>(1) toto zariadenie nemôže spôsobiť nebezpečnú interferenciu, a</p> <p>(2) toto zariadenie musí akceptovať akúkoľvek prijímanú interferenciu, vrátane interferencie, ktorá môže spôsobiť neželanú prevádzku.</p> <div style="border: 1px solid black; padding: 5px; margin-top: 10px;"> <p style="text-align: center;"><b>⚠ Varovanie</b></p> <ul style="list-style-type: none"> <li>• Zmeny alebo modifikácie, ktoré nie sú schválené stranou zodpovednou za dodržiavanie, môžu spôsobiť neplatnosť oprávnenia užívateľa prevádzkovať zariadenie.</li> </ul> </div>	AMERIKA
TR	<p>LOGO</p>  <p>Certifikát v užívateľskom manuáli podľa veľkosti produktu.</p>	CIS

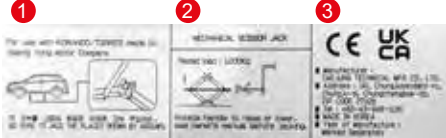
## 3. ŠTÍTKOK ZDVIHÁKA

CE	<div style="text-align: center; margin-bottom: 10px;">  </div> <div style="border: 1px solid black; padding: 5px; margin-bottom: 10px;"> <p style="text-align: center;"><b>⚠ Upozornenie</b></p> <ul style="list-style-type: none"> <li>• Pri používaní tohto zdviháka zatiahnite parkovaciu (ručnú) brzdu.</li> <li>• Pri používaní tohto zdviháka vypnite motor.</li> <li>• Keď je vozidlo na zdviháku, neľahnite si pod vozidlo.</li> <li>• Určené miesta sú pod rámom.</li> <li>• Pri zdvíhaní vozidla musí byť základná platňa zdviháka položená vertikálne na bod zdvíhania.</li> <li>• U vozidiel s manuálnou prevodovkou zaradíte spiatočku (R) a u vozidiel s automatickou prevodovkou dajte páku do polohy P (parkovanie).</li> <li>• Položte zdvihák na pevnú zem.</li> </ul> </div>	EÚ
----	---	----

## 4. Kompresor, Zdvihák

<b>CE</b>	LOGO  (1) Popis modelu: CE originálne diely (2) Zastúpenie: KG Mobility European Parts Center B.V. (3) Adresa: IABC 5253&5254, 4814RD Breda, Holandsko	EÚ
<b>UKCA</b>	LOGO  (1) Popis modelu: UKCA originálne diely (2) Dovožca: KG Mobility UK Ltd (3) Adresa: G Offices, Parsonage Road, Stratton St. Margaret, Swindon, Wiltshire SN3 4RN	Anglicko

# Identifikácia vozidla

Identifikačné čísla vrátane identifikačného čísla vozidla a čísla motora sú unikátne informácie o vozidle. Ak tieto informácie viete, je veľmi ľahké robiť dopyty na vozidlo alebo zadať objednávku na diel alebo príslušenstvo.

## Výrobný štítok

Výrobný štítok obsahuje informácie vrátane identifikačného čísla vozidla, tlaku v pneumatikách, hmotnosti vozidla a farby, ktoré sú potrebné pre riadnu údržbu vozidla.

### TYP A

KG Mobility Corp.	
1.	2-
BODY PAINT COLOR	
DATE OF MANUFACTURE	
KG Mobility Equipment Parts Center, S.A. Contact Address: 9842-1000, 9842-1000, 9842-1000, 9842-1000	

### TYP B

KG Mobility Corp.	
1.	2-
BODY PAINT COLOR	
DATE OF MANUFACTURE	
KG Mobility Equipment Parts Center, S.A. Contact Address: 9842-1000, 9842-1000, 9842-1000, 9842-1000	

### TYP C

SsangYong Motor Co., Ltd.	
1.	2-
BODY PAINT COLOR	
DATE OF MANUFACTURE	
SsangYong Equipment Parts Center, S.A. Contact Address: 9842-1000, 9842-1000, 9842-1000, 9842-1000	

### TYP D

SsangYong Motor Co., Ltd.	
1.	2-
BODY PAINT COLOR	
DATE OF MANUFACTURE	
SsangYong Equipment Parts Center, S.A. Contact Address: 9842-1000, 9842-1000, 9842-1000, 9842-1000	

Výrobný štítok je umiestnený na parapete dverí vodiča (Stĺpik B).

## Identifikačné číslo vozidla (VIN)

Identifikačné číslo vozidla (VIN) je identifikačné číslo, ktoré udáva model vozidla, krajinu výroby a rok výroby.



Je vyrazené na nosníku pravého predného sedadla.

## Štítok VIN\*

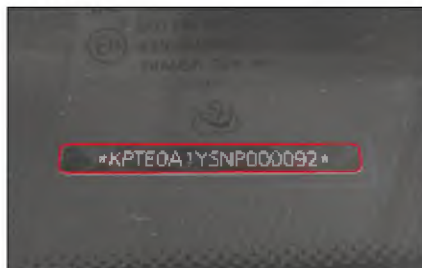

VIN je vyrazené na homej strane prístrojového panela.

## Číslo motora

Číslo motora je identifikačné číslo, vrátane typu paliva, typu motora a celkový objem motora, atď.

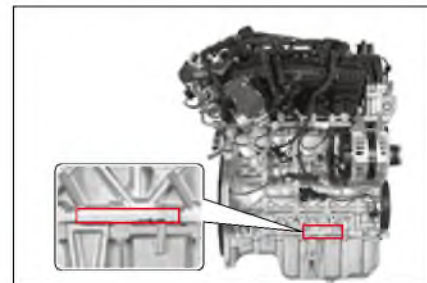

**Benzínový motor:** Číslo motora je vyrazené na spodnej časti valcového bloku na strane nasávacieho potrubia.



## Pohľad spredu



## Pohľad zhora



## Pohľad zozadu



## Pohľad z boku

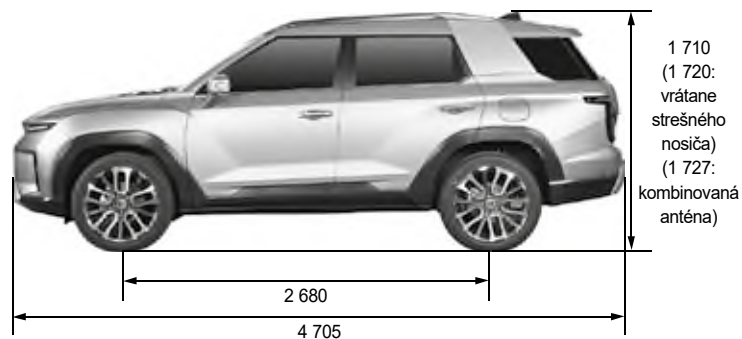

\* ( ): Podľa výberu

## ŠPECIFIKÁCIE (I)

\* ( ) Podľa výberu

Popis		Benzínový motor 1,5	
<b>Všeobecné</b>	Celková dĺžka (mm)	4 705	
	Celková šírka (mm)	1 890	
	Celková výška (mm)	1710 (1720: vrátane strešného nosiča) (1727: kombinovaná anténa)	
	Celková hmotnosť vozidla (kg)	A/T	4WD: 2170, 2WD: 2080
		M/T	2WD: 2050
	Prevádzková hmotnosť vozidla (kg)	A/T	4WD: 1718, 2WD: 1628
		M/T	2WD: 1598
Palivo	Benzín		
Objem palivovej nádrže (ℓ)	50 (EU), 47 (GEN)		
<b>Motor</b>	Motor	G15DTF	
	Počet valcov/Kompresný pomer	4 / 9,5:1	
	Celkový objem motora (cc)	1497	
	Ventilový rozvod	DOHC	
	Maximálny výkon	120 kW (163 k)/5000 – 5500 ot./min.	
	Maximálny krútiaci moment	280 Nm/1500 – 4000 ot./min.	
	Rýchlosť pri voľnobehu	700 ± 50 ot./min.	
	Chladiaci systém	Chladený vodou / nútená cirkulácia	
	Objem chladiacej kvapaliny (ℓ)	7,0	
	Typ mazadla	Zubová pumpa, nútená cirkulácia	
	Max. objem oleja (ℓ) (pri preprave)	4,5	
	Typ turbonabíjača a chladenia	Turbonabíjač, chladený vodou	

\* ( ) Možnosti výberu, hmotnosť a hrubá hmotnosť vozidla sú založené na maximálnych hodnotách a závisia od možností výberu a špecifikácií vozidla.

## ŠPECIFIKÁCIE (II)

\* ( ): Podľa výberu

Popis		Benzínový motor 1,5	
<b>Manuálna prevodovka (M/T)</b>	Prevádzkový typ		Prevodové stupne
	Prevodový stupeň	1.	3,538
		2.	1,913
		3.	1,152
		4.	0,829
		5.	0,689
		6.	0,587
	Spiatočka	3,000	
<b>Automatická prevodovka (A/T)</b>	Model		Elektronický 6 rýchlostí
	Prevádzkový typ		SBW
	Prevodový stupeň	1.	4,044
		2.	2,371
		3.	1,556
		4.	1,159
		5.	0,852
6.		0,672	
	Spiatočka	3,193	
<b>Typ pohonu</b>	Model		4WD
	Typ		Na požiadanie
<b>Spojka – manuálna prevodovka (M/T)</b>	Prevádzkový typ		Hydraulický (CSC)
	Typ disku		Suchý

## ŠPECIFIKÁCIE (III)

\* ( ): Podľa výberu

Popis			Benzínový motor 1,5
Posilňovač riadenia	Typ		Rám a pastork (EPS)
	Riadiaci uhol	Vnútrotný	31,82
		Vonkajší	37,72
Zadná náprava	Typ pohonného hriadeľa	Nezávislý záves	Kardanový kĺb
	Kryt nápravy		IRDA
Brzda	Hlavný valec (Master)		Dvojitý
	Posilňovač		Posilňovač s pomocou vákuu
	Brzdový	Predné koleso	Kotúčová
		Zadné koleso	Kotúčová
	Parkovacia (ručná) brzda		EPB
Zavesenie kolies	Predné zavesenie		Macpherson + cievková pružina
	Zadný záves		Multi link + pružina
Klimatizácia	Chladiaca kvapalina (objem)	Typ A	R-1234yf (530 ± 30g)
		Typ B	R-134a (570 ± 30g)
Elektrické	Typ batérie / Kapacita (V-AH)	ISG	AGM / 12 - 70
		NIE ISG	MF / 12 - 60
	Kapacita štartéra (V-KW)	ISG	12 - 1,4
		NIE ISG	12 - 0,9
	Kapacita alternátora (V-A)		14V - 130A

1

# Opatrenia týkajúce sa úprav vozidla a konštrukčných zmien



## Varovanie

Neautorizované modifikácie vozidla, konštrukčné zmeny a inštalácia komponentu môžu spôsobiť problémy s vozidlom alebo fatálnu nehodu. V prípade chybného fungovania produktu nebude poskytnutá záručná oprava.

- Vozidlo, ktoré ste kúpili, je vybavené veľkým počtom presných dielov, ktoré prešli mnohými experimentmi a skúškami a tieto diely sú hlboko a systematicky vzájomne prepojené.
- Neoprávnená modifikácia alebo zmena, alebo inštalácia neschváleného zariadenia môže spôsobiť problémy s vozidlom a môže ovplyvniť výkon, trvanlivosť a bezpečnosť. Toto môže viesť k fatálnej nehode.
- Záručná oprava nebude poskytnutá pre modifikovaný diel ani pre problém, ktorý vznikol v dôsledku modifikácie, a to ani počas záručnej lehoty.

Neinštalujte separátne príslušenstvo ani prídavné zariadenie do prevádzkového zariadenia vozidla.

- Predĺženie riadiacej páky alebo inštalácia podložiek na rýchlostný pedál alebo brzdový pedál, predávaných na trhu, môže spôsobiť prevádzkovú chybu v dôsledku zmeny prevádzkovej sily vozidla. V takomto prípade môže prísť k poškodeniu vozidla ako aj k vážnej fatálnej nehode.

Nemodifikujte motorový, jazdný a výfukový systém.

- Neupravujte nastavenú hodnotu systému prívodu paliva, nasávacieho, výfukového a elektrického systému, ani ich nevymieňajte, ani nepridávajte žiadne neštandardné diely, aby ste zvýšili výkon motora, alebo aby ste upravili zvuk výfuku. Ak tak urobíte, môže to spôsobiť vážny problém pre trvanlivosť vozidla. Je to nelegálne.
- Konkrétne, modifikácia vášho vozidla inštalovaním LPG môže negatívne ovplyvniť výkon a trvanlivosť vozidla. Zo záruky je vylúčený nielen motor, ale aj prevodovka a osi kolesa.

Nemodifikujte audio systém a neinštalujte ďalšie elektronické zariadenia, ako je bezkáblové komunikačné zariadenie, zadná kamera, TV a zariadenie na diaľkové štartovanie.

- Elektrický systém tohto vozidla obsahuje elektrické káble a poistky pre inštaláciu štandardných elektronických zariadení.
- Pripojenie niekoľkých elektrických káblov k existujúcemu káblu pre inštaláciu rôznych ďalších elektronických zariadení môže spôsobiť preťaženie, čo bude mať za následok poškodenie elektronických zariadení a riziko požiaru.
- Okrem toho, ak pre inštalovanie antény vyvrtáte diery, vozidlo môže začať 'hrdzaviť'.

Nepoužívajte neštandardné pneumatiky, kolesá a iné súvisiace diely.

- Ak nainštalujete širšie alebo dlhšie pneumatiky, ako je špecifikácia vozidla, pneumatiky a súvisiace diely sa môžu dostať do kontaktu s inými dielmi a môžu opotrebovať a poškodiť systém prenosu hnacej sily, keď používate volant alebo keď idete po nevydláždenej ceste.
- Okrem toho sa môže výkon jazdy znížiť z dôvodu zvýšenej spotreby paliva a brzdovej dráhy, trasenie vozidla a zníženie riadiacej sily volantu. Vozidlo s automatickou prevodovkou môže dostať šok pri zmene rýchlosti.
- Okrem toho, môže to mať vplyv na tachometer a počítač kilometrov, ktoré zobrazia nesprávnu rýchlosť jazdy alebo dlhšiu dojazdovú vzdialenosť, než je skutočná dojazdová vzdialenosť.
- Ak nainštalujete prachový kryt na koleso, aby ste zlepšili vzhľad pneumatík, trecie teplo, ktoré vzniká počas brzdzenia, sa neuvoľní hladko a spôsobí jav ubúdania alebo uzamknutia pary. Toto môže viesť k zhoršenému výkonu brzdy a môže spôsobiť vážny problém.

Neinštalujte posuvnú strechu predávanú na trhu, ani farebné sklá podľa vášho výberu.

- Ak inštalujete posuvnú strechu tak, že narezete strechu vozidla, v reznej časti sa môže objaviť hrdza alebo pretekánie.
- Inštalácia farebných skiel pre lepšiu vzhľad a na zablokovanie ultrafialových lúčov po dodaní vozidla môže spôsobiť pretekánie. Takéto sklá neinštalujte.

Nemodifikujte podlahové rohožky vo vozidle podľa vášho výberu.

- Neinštalujte žiadne prídavné predmety, ako sú napr. rohožky na podlahe vo vozidle, aby sa zlepšilo pohodlie vankúša a uľahčilo čistenie vozidla. Ak tak urobíte, môžu sa poškodiť kontrolné jednotky rôznych elektronických systémov a elektrických káblov a môže to ovplyvniť aj funkciu drážok sedadiel, v ktorých sa sedadlá pohybujú dopredu a dozadu.
- Aj uzamykací systém na fixovanie polohy sedadiel bude fungovať nesprávne. V takomto prípade sa sedadlo môže pohnúť dopredu alebo dozadu, čo spôsobí nehodu pri jazde do kopca alebo z kopca.

Nevymieňajte sedadlo za nové s inou funkciou, ani neinštalujte separátny pot'ah na sedadlo.

- Existujú rôzne typy sedadiel podľa funkcie a úlohy dokonca aj pre rovnaký typ vozidla, takže elektrické káble boli namontované podľa toho.
- Nevkladajte, ani nadmerne nepoužívajte, ani nemodifikujte príslušný elektrický kábel, aby ste vymenili sedadlo za nové s inými funkciami. Môže to poškodiť elektronické zariadenia a spôsobiť riziko požiaru z dôvodu preťaženia.
- Nesprávna výmena pot'ahu sedadla môže poškodiť elektrické zariadenia v dôsledku skratu alebo odpojenia, alebo môže spôsobiť slabé vetranie, požiar a abnormálny hluk.

Neinštalujte chránič nárazníka ani tyčový chránič predávaný na trhu.

- Ak inštalujete chránič nárazníka alebo tyčový chránič podľa vášho výberu, môže to spôsobiť problémy pri parkovaní a zastavovaní v dôsledku väčšej dĺžky vozidla a vyššie náklady na palivo v dôsledku väčšej hmotnosti vozidla, pričom v dierach po montáži chrániča sa môže objaviť hrdza. Okrem toho môže prísť k vážnemu zraneniu pri nehode v dôsledku absencie tlmiča nárazov v chrániči nárazníka.

Neinštalujte funkčný produkt, ktorý môže znížiť odolnosť jazdy, ako sú nálepky, dekoratívne lišty, vzdúvacie laty alebo vetroodolné predmety.

- Lepidlá nálepiek môžu poškodiť potiahnutý povrch vozidla. Ak sa časti vozidla navrtávajú za účelom namontovania dekoratívnej lišty alebo iných funkčných dielov, plocha pri dierach zhrdzavie a počas jazdy sa môžu objaviť neznáme zvuky.
- Najmä v prípade, ak nie sú pripojené časti dobre upevnené, môže to poškodiť vozidlo alebo dokonca spôsobiť smrteľnú nehodu.

# Kontrola pred jazdou

## Denná kontrola



- Skontrolujte vozidlo raz denne pred jazdou.
- Skontrolujte chladiacu kvapalinu motora, motorový olej, brzdovú kvapalinu, kvapalinu do ostrekovača a bezpečnostné pásy.
- Skontrolujte, či neuniká kvapalina z batérie a z chladiča.
- Skontrolujte spodok vozidla, či tam neuniká olej alebo kvapalina.
- Umyte predné a zadné okno, zadné sklá, bočné zrkadlá a interiérové zrkadlo.
- Skontrolujte, či fungujú rôzne svetlá.
- Ubezpečte sa, že pri vozidle nie sú žiadne prekážky, ktoré by bránili jazde.

## Kontrola motora



### Kontrola chladiacej kvapaliny motora



- Skontrolujte chladiacu kvapalinu motora po riadnom vychladnutí motora na rovnej zemi.
- Skontrolujte, či je hladina chladiacej kvapaliny medzi značkami „MAX“ a „MIN“ na nádrži chladiacej kvapaliny. Ak je hladina blízko značky alebo pod značkou „MIN“, chladiacu kvapalinu doplňte.

### Kontrola motorového oleja



- Skontrolujte motorový olej po zastavení motora na rovnej zemi a počkajte najmenej 5 minút.
- Skontrolujte, či je hladina motorového oleja medzi značkami „MAX“ a „MIN“ na stupnici hladiny oleja. Ak je hladina blízko značky alebo pod značkou „MIN“, olej doplňte.

## Kontrola brzdovej (spojkovej kvapaliny)



Skontrolujte, či je hladina brzdovej kvapaliny medzi značkami „MAX“ a „MIN“. Ak je hladina blízko značky alebo pod značkou „MIN“, brzdovú kvapalinu (spojkovú kvapalinu) doplňte.

## Kontrola kvapaliny v ostrekovači

Skontrolujte hladinu kvapaliny v ostrekovači na nádržke ostrekovača a v prípade potreby doplňte.



### Upozornenie

- Ak hladina chladiacej kvapaliny motora a rôznych olejov klesne pod značku „MIN“, dajte si vozidlo skontrolovať u predajcu SsangYong alebo v autorizovanom servise SsangYong.

## Kontrola remeňov

Naštartujte motor a presvedčte sa, či nevydáva abnormálny zvuk.

Dajte si remene skontrolovať v našom servise podľa pravidelnej kontroly a tabuľky intervalov výmeny.

## Kontrola pneumatík



### Varovanie

- Udržiavajte predpísaný tlak v pneumatikách. Jazda s vozidlom vysokou rýchlosťou s nízkym tlakom v pneumatikách môže spôsobiť prasknutie pneumatiky v dôsledku efektu stálej vlny, čo má následok napr. riziko prevrátenia.
- Skontrolujte, či sú zatahnuté skrutky (matice) kolies. Nesprávne zatahnuté skrutky (matice) kolies môžu spôsobiť nehodu.
- Použitie kolesa alebo pneumatiky inej veľkosti, než je špecializovaná veľkosť, môže spôsobiť neobvyklé vlastnosti ovládania a slabú kontrolu nad vozidlom, čo môže mať za následok vážnu nehodu.
- Použitie pneumatiky iného rozmeru, než je špecializovaný rozmer, môže spôsobiť abnormálne fungovanie volantu, zvýšenú spotrebu paliva, zväčšenie brzdovej vzdialenosti, trasenie, nesprávne fungovanie ABS/ESC, alebo nerovnomerné opotrebovanie pneumatík. Môže poškodiť aj hnaciu silu vozidla.
- Pre všetky kolesá používajte len rovnaké pneumatiky od jedného výrobcu pneumatík. Inak sa môže poškodiť hnacia sila vozidla.

- Vždy skontrolujte dezén a bočnú stenu pneumatík, aby ste zistili, či tam nie sú znaky opotrebovania, praskliny alebo poškodenie.
- Skontrolujte stav a tlak dojazdovej (náhradnej) pneumatiky podľa potreby a vždy ju majte k dispozícii. Dojazdovú (náhradnú) pneumatiku vymeňte za riadnu pneumatiku čo najskôr.
- Skontrolujte stav sady nástrojov na opravu. Vzduchový kompresor a tesniaci/lepiaci materiál by mali byť vždy k dispozícii.
- Každý deň skontrolujte tlak a opotrebovanie pneumatík a v prípade potreby ich vymeňte.





### Čo je to jav „stálej vlny“?

Jav stálej vlny znamená výskyt vlnovitej vrásky na pneumatike s nedostatočným tlakom počas jazdy vysokou rýchlosťou.

Počas jazdy pneumatika s normálnym tlakom opakuje kompresiu a obnovený pohyb, ale ak pneumatika s nedostatočným tlakom roluje na ceste vysokou rýchlosťou, objaví sa značná kompresia a príde do kontaktu s povrchom cesty ešte predtým, než je plne obnovená. Ak sa takáto situácia opakuje často, nastane jav stálej vlny.

Ak jav stálej vlny trvá po dlhší čas, na pneumatike sa vytvorí značný objem tepla a v konečnom dôsledku pneumatika praskne.

## Kontrola prístrojového panela



Skontrolujte, či všetky indikátory a kontrolky na prístrojovom paneli riadne svietia, keď je spínač zapalovania v polohe ON.

Skontrolujte aj to, či všetky merače (merač paliva, merač rýchlosti vozidla, otáčkomer, atď.) fungujú riadne.

## Kontrola parkovacej (ručnej) brzdy



Stlačte spínač EPB (Elektrická parkovacia brzda) a skontrolujte prevádzkový zvuk a prevádzkový stav.

Ak parkovacia (ručná) brzda nefunguje, dajte si vozidlo skontrolovať a vykonať servis v najbližšom autorizovanom servise SsangYong.

## Kontrola pedálov

Skontrolujte, či funguje brzdový pedál, spojkový pedál a rýchlostný pedál.

Ak pedále nefungujú normálne, dajte si ich skontrolovať a opraviť u predajcu SsangYong alebo v autorizovanom servise SsangYong.

## Čistenie priestoru okolo sedadla vodiča

Priestor okolo sedadla vodiča udržiavajte v čistote po celý čas. Nikdy tam nenechávajte predmety, ktoré by bránili v jazde.

Pred jazdou vždy vyčistite priestor okolo sedadla vodiča.



### Varovanie

- Prázdna fľaša alebo predmet pod pedálom bráni fungovaniu pedála a môže spôsobiť nehodu.
- Ak podlahová rohožka nie je upevnená, alebo ak je príliš hrubá, bráni fungovaniu pedála a môže spôsobiť nehodu.

## Odporúčaná poloha pri jazde



Udržiavajte odporúčanú polohu pre bezpečnú a pohodlnú jazdu.

- Sedzte vzpriamene na sedadle vodiča s bokmi opretými o operadlo sedadla.
- Upravte si polohu a výšku sedadla tak, aby ste mohli pohodlne zošliapnuť (stlačiť) brzdový pedál (spojkový pedál) až na dlážku.
- Keď máte chrbát opretý o operadlo, upravte si polohu a výšku operadla a volantú tak, aby ste si mohli položiť zápästia na volant.
- Upravte si výšku opierky hlavy tak, aby bol stred opierky na úrovni očí vodiča.



### Varovanie

- Nenoste šľapky ani topánky s vysokým opätkom, ktoré môžu brániť šoférovaniu. Takéto topánky môžu zablokovať rýchlostný pedál alebo brzdový pedál a spôsobiť nehodu.

## Úprava sedadla, opierky hlavy, volantu a zrkadiel

- Pred jazdou si upravte si sedadlo, opierku hlavy, volant a zrkadlá.
- Ak sa váš volant dá nastaviť, nastavte si ho na príslušnú výšku a uhol, aby vyhovoval vášmu telu a šoférovaniu.
- Upravte si zadné sklá, bočné zrkadlá a interiérové zrkadlo na taký uhol, aby ste mali dobrý výhľad dozadu.



### Varovanie

- Ak je počas jazdy potrebná ďalšia úprava, zastavte vozidlo na bezpečnom mieste a urobte úpravu. Úprava počas jazdy môže brániť šoférovaniu a spôsobiť nehodu.

## Správne zapnutý bezpečnostný pás



- Ubezpečte sa, že všetci spolucestujúci vo vozidle sú bezpečne pripútaní bezpečnostným pásom.
- Bezpečnostný pás si zapnite tak, aby ste sa pevne opierali o operadlo sedadla.
- Dieťa, ktoré nemôže mať zapnutý bezpečnostný pás, musí sedieť na zadnom sedadle v detskom záchytnom systéme.
- Vo vozidle, ktoré je vybavené nastaviteľným upevňovacím zariadením pre ramenný popruh, majte bezpečnostný pás zapnutý tak, že si nastavíte upevňovacie zariadenie podľa typu vašej postavy.

### ! Varovanie

- Nemajte bezpečnostný pás upevnený pod ramenom.



- Každý bezpečnostný pás je určený pre jednu osobu. Dve alebo viaceré osoby by nemali používať jeden bezpečnostný pás.



- Neupevňujte bezpečnostný pás svorkou alebo sponou.



- Sponu bezpečnostného pás zasúvajte len do príslušnej zámky.





## Nebezpečenstvo

### Jazda bez požitia alkoholu, drog, nepozorná a neopatrná jazda (4D)



- Nešoférujte pod vplyvom omamných látok. Je to nezákonné počinanie, ktoré môže byť ešte nebezpečnejšie ako jazda pod vplyvom alkoholu alebo liekov.
- Nešoférujte pod vplyvom alkoholu. Váš úsudok je pod vplyvom alkoholu ohrozený, takže bezpečná jazda je nemožná. Je to trestný čin, ktorý ohrozuje aj životy cestujúcich v iných vozidlách.

- Nešoférujte, keď je vaša pozornosť ohrozená. Používanie mobilného telefónu alebo navigačného systému, pozerania DMB alebo jenie počas jazdy môže zhoršiť vašu koncentráciu, čo zvyšuje riziko nehody. Najmä používanie mobilného telefónu alebo navigačného systému počas jazdy je trestným činom, ktorý ohrozuje bezpečnú jazdu. Ak je to nevyhnutné, vozidlo zastavte alebo zaparkujte na bezpečnom mieste a až potom použite príslušné zariadenie.
- Nešoférujte ospalý. Dlhá jazda bez prestávky môže viesť k ospalosti, čo môže spôsobiť nehodu. Pre vašu bezpečnosť si urobte prestávku každé 2 hodiny.



## Varovanie

### Upozornenia pre airbag

- Systém airbagu je pomocné bezpečnostné zariadenie. Riadne zapnutý bezpečnostný pás môže minimalizovať zranenie.
- Nebúchajte do airbagu rukou ani iným predmetom. Môže to spôsobiť rozvinutie airbagu.
- Nedávajte žiaden predmet, ani nalepte nálepku alebo iné príslušenstvo na miesto umiestnenia airbagu, kde je airbag inštalovaný. Pri nafúknutí airbagu vás môžu tieto predmety zraníť.

- Cestujúci, ktorý je menší ako 140 cm, by mal sedieť na zadnom sedadle. Inak sa môže pri nafúknutí airbagu zraníť.
- Bezpečnostné zariadenie pre dojčatá a deti by malo byť umiestnené na zadnom sedadle. Jeho umiestnenie na prednom sedadle by mohlo pri nafúknutí airbagu spôsobiť vážne zranenie alebo smrť.
- Domáce zvieratá by malo byť umiestnené na zadnom sedadle v určenom bezpečnostnom zariadení. Domáce zvieratá na prednom sedadle by mohli pri nafúknutí airbagu utrpieť zranenie.
- Po nafúknutí airbagu môžu byť príslušné komponenty horúce.
- Nafúknutý airbag už nemožno použiť. Dajte si ho vymeniť.
- Systém airbagu by sa mal skontrolovať alebo vymeniť každých 10 rokov od inštalácie aj v prípade, ak systém nevykazuje žiadnu abnormalitu. Systém airbagu by mal skontrolovať alebo vymeniť profesionálny technik u predajcu SsangYong alebo v autorizovanom servise SsangYong.
- Nemodifikujte žiadnu časť systému airbagu. K systému airbagu nepripájajte žiadne iné elektrické zariadenie.

**! Varovanie**

### Opatrenia týkajúce sa dojíčiat, detí, starých ľudí a tehotných žien



- Nikdy nenechávajte dojča, malé dieťa alebo starú osobu bez dozoru vo vozidle. Môžu sa dotknúť zariadenia vo vozidle, čo môže spôsobiť nehodu. Keď sú v lete dvere zamknuté a okná zatvorené, teplota vo vozidle stúpne a osoby sa môžu udusiť.
- Nedovoľte deťom používať kľúč zapaľovania, rôzne spínače alebo tlačidlá a iné zariadenia bez povolenia. Ak tak neurobíte, môže to spôsobiť problémy s autom alebo aj nehodu. Ich telo sa môže zachytiť vo dverách, v okne, v posuvnej streche, čo spôsobí zranenie.
- Nedávajte dojča, dieťa alebo starú osobu sedieť na prednom sedadle. Náraz pri nafúknutí airbagu môže spôsobiť vážne zranenie alebo úmrtie. Dojča alebo malé dieťa by malo byť vždy pripútané bezpečnostným pásom alebo záchytným zariadením na zadnom sedadle a sedieť s dospelým.

**! Varovanie**

### Dojča alebo dieťa musí sedieť na zadnom sedadle s ochranným zariadením



- Dojča alebo malé dieťa by malo sedieť na zadnom sedadle s dospelým.
  - Dojča alebo malé dieťa by malo byť pripútané bezpečnostným pásom alebo riadnym záchytným zariadením. Ak tak neurobíte, môže spôsobiť vážne zranenie alebo úmrtie v prípade náhleho zabrzdzenia alebo zrážky.
  - Použite detský zamykací ochranný systém v zadných dverách, aby deti na zadných sedadlách nemohli otvoriť zadné dvere.
- ☞ Vid' „Bezpečnostný detský zámok“ (str. 3-5)

**! Varovanie**

### Zákaz spánku v uzamknutom vozidle



- Nikdy nespíte v zaparkovanom vozidle so zavretými oknami. Ak zaspíte v aute so zapnutou klimatizáciou alebo kúrením, môžete sa zadusiť z dôvodu nedostatku kyslíka.
- Spánok v uzavretom priestore s naštartovaným motorom znamená pre vás vysoké riziko zadusenia výfukovými plynmi.
- Počas spánku sa môžete náhodne dotknúť riadiacej páky alebo rýchlostného pedála, čo môže spôsobiť nehodu.
- Počas spánku v aute s naštartovaným motorom môžete náhodne stúpiť na rýchlostný pedál, čo môže prehriať motor a výfuk, a tak spôsobiť požiar.

**! Varovanie**

**Nejazdite s otvorenými dverami alebo výklopnými zadnými dverami**



- Nejazdite s otvorenými dverami. Cestujúci môže vypadnúť z vozidla a utrpieť vážne zranenie.
- Ak náhodne potiahnete páčku otvorenia dverí počas jazdy, môže spôsobiť riziko vážnej nehody. Najmä nedovoľte deťom, aby chytali páčku otvorenia dverí počas jazdy.
- Nejazdite s otvorenými výklopnými zadnými dverami. Dovnútra môže prúdiť výfukový plyn, čo môže mať za následok otravu plynom.
- Ak budete jazdiť s otvorenými výklopnými zadnými dverami, z vozidla môže vypadnúť akýkoľvek predmet, ktorý spôsobí nehodu.

**! Varovanie**

**Nevystrkujte žiadnu časť vášho tela z okna alebo z posuvnej strechy**



- Pri jazde alebo zastavení nevyrkujte žiadnu časť vášho tela ako ruku alebo hlavu z okna alebo posuvnej strechy. Môže vás zraniť obchádzajúce vozidlo alebo prekážka.
- Najmä nedovoľte deťom alebo domácemu zvierat'u, aby vystrkovali ruku alebo hlavu z okna.

**! Varovanie**

**Pri zatváraní elektricky ovládaného okna dávajte pozor, aby ste nezachytili žiadnu časť vášho tela**



- Používajte elektricky ovládané okno len po skontrolovaní, že všetci cestujúci sú v bezpečí.
  - Pred zatvorením okna skontrolujte, či niektorý cestujúci nevykláňa časť tela ako ruku alebo hlavu z okna a upozornite ho, že idete zavrieť okno.
  - Ak na zadnom sedadle sedí malé dieťa, stlačte zámok na uzamknutie okna, aby spínače zadných okien neboli funkčné.
- 👁 Vid' „Funkcia uzamknutia okna pri zadnom sedadle (str. 3 – 22)

**! Varovanie**

### Pri vystupovaní dávajte pozor na obchádzajúce vozidlá alebo osoby



- Pri vystupovaní skontrolujte zadnú a prednú stranu vozidla, či tam neprechádzajú vozidlá alebo chodci. Najmä otvorenie dverí bez skontrolovania vozidla alebo motocyklu, ktorý prichádza zozadu, môže spôsobiť poškodenie vozidla a zranenie.
- Upozorníte aj ostatných cestujúcich, aby si pred otvorením dverí skontrolovali okolie.

**! Varovanie**

### Bezpečné parkovanie a zastavenie

- Nikdy nenechávajte dojča alebo dieťa bez dozoru vo vozidle so zamknutými dverami a oknami po zaparkovaní alebo zastavení vozidla. Teplota vo vozidle môže stúpnuť, čo môže mať za následok zadusenie alebo nehodu.
- Pri parkovaní alebo zastavení vždy použite parkovacu (ručnú) brzdú. Aj rovný povrch môže obsahovať svah. Zarádte riadiacu páku do polohy P (parkovanie) a použite parkovacu (ručnú) brzdú.
- Nezastavujte ani neparkujte na strmom svahu. Brzdový systém sa môže uvoľniť a vozidlo sa môže pohnúť.
- Pri zaparkovaní vozidla na kopci zatiahnite parkovacu (ručnú) brzdú a pod kolesá dajte kliny alebo nastavte kolesá smerom k stene.
- V tomto prípade zarádte riadiacu páku do polohy P (parkovanie) pri automatickej prevodovke a 1. riadiaci stupeň (do kopca) alebo spiatočku (z kopca) pri manuálnej prevodovke.
- Ak sa pri vozidle s automatickou prevodovkou nepoužije poloha P (parkovanie) ako alternatíva parkovacej (ručnej) brzdy, ubezpečte sa, že parkovacia (ručná) brzda je určite použitá počas parkovania.
- Neparkujte ani nezastavujte na mieste s horľavými látkami. Horúci výfuk môže spôsobiť požiar.

- Ak je zadná časť vozidla príliš blízko pri stene, zahrievanie vozidla po dlhý čas alebo voľnobeh vysokou rýchlosťou môže spôsobiť znečistenie steny alebo požiar horúcim výfukovým plynom. Dodržiavajte primeranú vzdialenosť.
- Ak je to možné, neparkujte vozidlo vo vlhkom alebo v slabo vetranom prostredí.

**! Varovanie**

### Správne zahrievanie motora

- Nezačnite jazdu bez zahriatia motora. Jazda bezprostredne po naštartovaní motora môže znížiť jeho predpokladanú životnosť.
- Zahrievajte motor len dovtedy, kým sa nepohne ručička ukazovateľa teploty chladiacej kvapaliny. Dĺžka zahrievania sa môže líšiť podľa vonkajšej teploty.
- Počas zahrievania nezošľapujte (nestláčajte) rýchlostný pedál a prudko nezvyšujte otáčky motora (ot./min.). Môže to poškodiť motor.
- Prílišné zahriatie motora zvyšuje spotrebu paliva a znečistenie vzduchu.
- Nezahrievajte vozidlo v tesnom prostredí. Výfukové plyny môžu prúdiť dovnútra a spôsobiť otravu plynom.





## Varovanie

### Počas jazdy nevypínajte motor

- Nevypínajte motor počas jazdy. Volant bude ťažšie ovládateľný a výkon brzdy bude nižší, čo je mimoriadne nebezpečné.

Ak však musíte vypnúť motor v núdzovej situácii počas jazdy v dôsledku nehody alebo poškodenia vozidla, prečítajte si nasledovnú kapitolu.

 Vid' „Vypnutie motora počas jazdy (v prípade núdze) (str. 4-4)“

### Žiadne prudké štartovanie, zrýchlenie alebo brzdenie

- Neštartujte, nezrýchľujte a nebrzdíte vozidlo prudko. Môže to spôsobiť zvýšenú spotrebu paliva alebo nehodu.
- Rýchlosť pridávajte a uberajte jemne.

### Jazda na nespevných alebo horských cestách

- Pred jazdou skontrolujte podmienky na ceste, napr. či cesta náhle nekončí, alebo či je v strede cesty dostatok miesta na otočenie späť.
- Na ceste posypanej pieskom alebo na suchej ceste sa vozidlo môže ľahko poklznúť. Dodržiavajte stále nízku rýchlosť.
- Na horských cestách jazdite opatrne, pretože povrch cesty sa môže nečakane prepadnúť.
- Pri jazde z kopca zaradte na nižší rýchlostný stupeň a choďte dolu pomaly s používaním motorovej brzdy.



## Varovanie

### Vo vysokohorskej oblasti

- Vo vysokohorskej oblasti nad 2500 metrov nie je zaručená prevádzková stabilita naftového motora. Krátka cesta v tejto oblasti, ako je jazda cez tunel, je akceptovateľná. Nikdy tam však nejazdite príliš dlho. Ak idete s vozidlom vo veľmi vysokej výške po dlhý čas, motor sa môže poškodiť. Výkon motora, schopnosť ísť do kopca a emisie závisia od nadmorskej výšky.

### Jazda na zasneženej alebo ľadovej ceste

- Ak je to možné, jazdite pomaly.
- Pretože vaša brzdná dráha je dlhšia ako obvykle, nechajte si od ďalšieho vozidla dlhšiu vzdialenosť.
- Ak pridáte rýchlosť alebo zabrzdíte príliš rýchlo, vaše vozidlo dostane šmyk, čo môže spôsobiť nehodu.
- Keď idete po ľadovej alebo klzkej ceste, použite motorovú brzdú a spomaľte na menšiu rýchlosť. Náhle použitie motorovej brzdy môže spôsobiť šmyk vášho vozidla, čo môže viesť k nehode.
- Brzdy použite po spomalení na nižšiu rýchlosť a použite motorovú brzdú.
- Keď idete na zasneženej alebo ľadovej ceste, použite pre bezpečnú jazdu snežné pneumatiky.



## Varovanie

### Jazda na pieskovej alebo zabltenej ceste

- Dodržiavajte čo najmenšiu stabilnú rýchlosť.
- Náhla zvýšenie rýchlosti alebo zastavenie počas jazdy môže spôsobiť to, že vaše vozidlo sa zaborí do piesku alebo do blata.
- Ak sa vaše vozidlo zaborí do piesku alebo do blata, dajte pod koleso kameň alebo kus dreva, a vyjdite z piesku alebo blata. Alebo pomaly stlačte rýchlostný pedál a jemne sa posúvajte dozadu a dopredu spätným a predným chodom zotrvačnou silou.
- Ak pri výjazde z piesku alebo blata prudko stlačíte rýchlostný pedál, pneumatiky môžu prekĺznúť a spôsobia poškodenie prevodu a príslušných hnacích systémov. Ak je to možné, nechajte si vozidlo odtiahnuť iným vozidlom.





#### Varovanie

### Jazda na strmej ceste z kopca a do kopca

- Preradte na nižšiu rýchlosť podľa podmienok na ceste.
- Ak pri ceste do kopca alebo z kopca náhle použijete motorovú brzdú, môže sa poškodiť motor. Spomaľte a preradte na nižšiu rýchlosť.
- Pri jazde na dlhej ceste z kopca používajte brzdový pedál a motorovú brzdú súčasne. Stále zošliapnutý (stlačený) brzdový pedál na dlhej ceste z kopca môže prehriať brzdový systém, čo zníži výkon brzdy a môže spôsobiť nehodu.



#### Varovanie

### Jazda na ceste s kalužami alebo riekou

- Ak je to možné, vyhnite sa ceste s kalužami alebo riekou. Ak sa do motora alebo elektrických systémov dostane voda, môže vážne poškodiť vaše vozidlo.
- Ak sa ceste s kalužami alebo riekou nedá vyhnúť, nájdite plytké miesto, kde sa výfuk nedostane pod hladinu vody a jazdite pomaly stálou rýchlosťou.
- Pred jazdou cez riekou vystúpte z vozidla a skontrolujte dno rieky. Nechodte cez vodu v prípade, ak je dno pieskové alebo pokryté vysokými skalami.
- Ak ide cez vodu niekoľko vozidiel spolu, prvé vozidlo môže zapadnúť do dna. Ak je to možné, prechádzajte cez vodu na inom mieste.

#### Upozornenia pre prechádzanie

- Ak sa motor pri jazde na ceste s kalužami alebo riekou zastaví, nepokúšate sa ho opätovne naštartovať a nechajte si vozidlo odtiahnuť.
- Dávajte si dobrý pozor, aby voda neprešla do motora cez vzduchový filter.
- Pri jazde na ceste s kalužami alebo riekou nikdy nemeňte rýchlosť.

#### Kontrola vozidla po prejení

- Ak sa do brzdového systému dostane voda, účinnosť brzd klesne. Po jazde na ceste s kalužami alebo riekou sa pohybujte pomaly a niekoľkokrát zošliapnite (stlačte) brzdový pedál. Chodte normálne po vysušení brzdových diskov trecím teplom a po skontrolovaní, či brzdy riadne fungujú.
- Skontrolujte časti na spodnej strane vozidla, či neuniká olej alebo kvapalina. Ak zistíte nejaké problémy, dajte si vozidlo okamžite skontrolovať.
- Skontrolujte svetlá a iné elektrické zariadenia a ak je to potrebné, vymeňte ich.
- Skontrolujte, či nie je poškodená karoséria vozidla alebo spodok vozidla. Ak zistíte nejaké problémy, dajte si vozidlo okamžite skontrolovať.
- Ak je vaše vozidlo silne znečistené, umyte ho, aby ste chránili karosériu vozidla.



#### Varovanie

### Počas jazdy nepoužívajte mobilný telefón, ani nepozerajte DMB

- Používanie mobilného telefónu alebo pozeranie DMB počas jazdy odvedie vašu pozornosť a môže spôsobiť nehodu. Ak je to potrebné, odstavte vaše vozidlo na bezpečnom mieste, aby ste mohli použiť mobilný telefón.



### Varovanie

#### Jazda na rýchlostnej ceste

- Pred jazdou si vopred pozrite správy o počasí a skontrolujte stav paliva, brzdový systém, chladiaci systém, úroveň opotrebovania pneumatík a tlak v pneumatikách a dobre skontrolujte celé vozidlo.
- Ak je to možné, 2 km po štarte jazdite pomaly.
- Vždy dodržiavajte predpísanú rýchlosť a nejazdite príliš rýchlo.
- Dodržiavajte bezpečnú vzdialenosť od vozidla vpredu.
- V prípade zlého počasia dodržiavajte najmenej dvojnásobnú vzdialenosť od vozidla vpredu a znížte rýchlosť vozidla o viac ako polovicu.
- Nedávajte do vozidla nepotrebné predmety.
- Vozidlo pravidelne kontrolujte a udržiavajte, aby bolo v čo najlepšom stave.

#### Prechod cez križovatku alebo železničný prechod

- Pri prechádzaní križovatky alebo železničného prechodu zastavte vozidlo, aby ste skontrolovali bezpečnosť a prejdite ich čo najrýchlejšie s použitím nízkeho prevodového stupňa a bez pohnutia riadiacej páky.
- Ak sa motor zastaví v strede križovatky alebo železničného prechodu, rýchlo odťiahnite vozidlo do bezpečia. Ak je to možné, požiadajte okoloidúcich o pomoc.



### Varovanie

#### Žiadne prudké manévrovanie s volantom

- Rýchle otáčanie volantu spôsobuje, že vozidlo nie je stabilné, čo môže viesť k riziku nehody.

#### Nezahrievajte motor ani nekontrolujte vozidlo v uzavretom priestore

- Nezahrievajte motor ani nekontrolujte vozidlo v tesnom alebo zle vetranom priestore. Výfukový plyn z vozidla môže spôsobiť otravu plynom.

#### Použitie motorovej brzdy

- Keď idete dolu z dlhého kopca, používajte motorovú brzdú a nožnú brzdú zároveň. Keď zaradíte nižší rýchlostný stupeň podľa podmienok jazdy, bude fungovať motorová brzda.
- Prílišné používanie nožnej brzdy môže spôsobiť jav ubúdania alebo uzamknutia pary v dôsledku prehriatia brzdového systému, čo znižuje výkon brzdy.

#### Čo je jav vädnutia brzd?

Jav vädnutia brzd je zníženie brzdiacej sily v dôsledku menšej trecej sily spôsobené zvýšením teploty na trecom povrchu brzdy, keď sa pri jazde z kopca používa brzda príliš často.

#### Čo je jav uzamknutia pary?

Uzamknutie pary znamená stav, keď sa brzda pri jazde z kopca používa príliš často a v brzdovej kvapaline v brzdovom valci alebo brzdových linkách vzniknú bubliny, v dôsledku čoho sa hydraulický brzdový tlak nemôže prenieť a brzda nebude fungovať napriek úplne stlačenému brzdovému pedálu.

 **Varovanie**

### Upozornenia týkajúce sa príslušenstva

- Na okná vozidla nedávajte žiadne príslušenstvo ani zbytočné predmety. Môžu vám spôsobiť problémy pri jazde, a ak pripojené príslušenstvo funguje ako lupa (zväčšovacie sklo), môže to spôsobiť požiar alebo nečakanú nehodu.

### Špeciálne upozornenia pri kontrole chladiacej kvapaliny

- Nikdy neotvárajte uzáver nádrže s chladiacou kvapalinou, keď je motor horúci. Horúca para alebo kvapalina môže vystreknúť, čo vám spôsobí popáleniny na tele, vrátane rúk alebo tváre.

### Nenakladajte nebezpečné látky

- Do vozidla nedávajte žiadne horľavé látky, ako je napr. benzín, propan-butan alebo ručný plynový zapaľovač, ani výbušné látky. Ak vo vozidle stúpne teplota, kontajner môže prasknúť a spôsobiť požiar.

 **Varovanie**



Nikdy neodstraňujte uzáver nádrže s chladiacou kvapalinou, keď je motor alebo chladič horúci. Po odstránení uzáveru môže chladiaci systém vystreknúť horúcu kvapalinu, čo spôsobí vážne zranenie.

 **Upozornenie**

### Upozornenia týkajúce sa vetrania vozidla

- V novom vozidle zakúpenom do 1 roka môžu v kabíne vozidla emitovať prchavé organické zlúčeniny (VOC) škodlivé pre ľudské telo. Dlhšia jazda s vozidlom na priamom slnku alebo bez riadneho vetrania môžu spôsobiť bolesť hlavy, závrat alebo nevoľnosť.
- Zapnite mód prúdenia čerstvého vzduchu alebo pravidelne otvárajte okná, aby ste vyvetrali vzduch vo vozidle pre zdravie cestujúcich a príjemné prostredie vo vozidle.

 **Upozornenie**

### Funkcia ochrany systému (oneskorená reakcia rýchlostného pedála)

- Pri jazde so zošliapnutým (stlačeným) rýchlostným pedálom nezošľapujte (nestláčajte) brzdový pedál. Môže to ovplyvniť hnací systém vozidla a reakcia rýchlostného pedála môže byť oneskorená.
- Tento symptóm predstavuje bezpečnostnú funkciu, ktorá chráni systém vozidla. Tento symptóm zmizne, keď zošliapnete (stlačíte) rýchlostný pedál raz bez zošliapnutia (stlačenia) brzdového pedála.

### Umiestnenie hasiaceho prístroja

- Hasiaci prístroj je zariadenie potrebné na rýchle uhasenie požiaru. Odporúčame kúpiť si ho v obchode s hasiacimi prístrojmi a dať so ho do vozidla.

## Autorizované servisy SsangYong a partneri pre údržbu

Autorizované servisy SsangYong a partneri na kontrolu a opravu vozidla. Ak využijete iné servisy alebo neautorizované dielne, nebude platiť záručná oprava a v prípade ďalších problémov nebude poskytnutá záruka.

## Upozornenia týkajúce sa vybitia batérie pri pripájaní záložného zdroja k systému čiernej skrinky

Ak s vozidlom nebudete jazdiť po dlhší čas s neprerušiteľnou dodávkou elektriny do systému čiernej skrinky, batéria vozidla sa môže vybiť.

Ak s vozidlom nebudete jazdiť po dlhší čas, vypnite systém čiernej skrinky.

## Režim dlhodobého parkovania

Tento režim zabráňuje vybitiu batérie vozidla. Nastavuje sa pomocou prístrojového panela a môžete ho používať kedykoľvek v prípade potreby.

Po zvolení sa vypne detekcia inteligentného kľúča s cieľom minimalizovať spotrebu energie a dôjde tiež k obmedzeniu niektorých funkcií.

## Správny zábeh nového vozidla

U nového vozidla nie je potrebný zábeh. Podmienky jazdy počas prvých 1000 km však môžu značne ovplyvniť životnosť a výkon vozidla. Počas tohto obdobia venujte pozornosť nasledovnému:

- Dbajte na to, aby motor pred jazdou dosiahol normálnu prevádzkovú teplotu.
- Nejazdite rýchlo, nepridávajte rýchlosť ani nebrzdíte prudko, ani nenechávajte naštartovaný motor na voľnobeh príliš dlho.
- Rýchlosti preraďujte podľa rýchlosti jazdy.
- Keď idete po strmej ceste, nepreťažujte motor.
- Počas prvých 1000 km neťahajte prives.
- Ak počas prvých 1000 km ťaháte prives, nejazdite rýchlosťou viac ako 80 km/h alebo na plnú rýchlosť. Môže to poškodiť motor alebo iné prvky v dôsledku preťaženia.
- Počas prvých 5000 km prevádzky často kontrolujte hladinu motorového oleja a ak je to potrebné, olej doplňte.

## Používanie originálnych dielov

Pre udržanie bezpečnosti a najlepšieho výkonu vozidla vždy používajte originál diely. V prípade použitia dielov, ktoré nie sú originál, vám v prípade problémov s vozidlom nebude poskytnutá záručná oprava.

Originálne diely si môžete overiť podľa hologramu a štítku s číslom produktu.



### Upozornenie

- **Záruka nepokrýva problémy spôsobené použitím dielov, ktoré nie sú originál diely SsangYong.**
- **Pravý originál diel SsangYong rozpoznáte podľa hologramu.**

## Umývanie vozidla

Po jazde na pobrežnej ceste (cesta pokrytá soľou), na ceste, kde bola použitá technická soľ, v oblasti s nadmerným dymom alebo uhoľným dechtom, alebo v bahnitej alebo prašnej oblasti, alebo ak je vozidlo znečistené miazgou zo stromov, hmyzom alebo vtáčim trusom, vozidlo okamžite umyte, aby ste zabránili korózii karosérie.

- Neumývajte vozidlo na priamom slnku ale umývajte ho v tieni. Ak bolo vaše vozidlo zaparkované na priamom slnku, pred umytím ho nechajte dostatočne vychladnúť.
- Opláchnite vozidlo studenou vodou.
- V kýblíku zmiešajte studenú vodu a detergent a vozidlo umyte od vrchu smerom nadol mäkkou kefou, špongiou alebo handrou.
- Odstráňte z vozidla všetky cudzie materiály bez poškodenia lakovaného povrchu.
- Ak na lakovanom povrchu nájdete odierky alebo škrabance, natrite ich farbou určenou pre opravy.
- Odstráňte vlhkosť suchou mäkkou handričkou.
- Po umytí jazdite s vozidlom normálne a pri pomalšej jazde skontrolujte, či fungujú brzdy.



### Upozornenie

- **Dávajte pozor, aby ste pri umývaní vozidlo v automatickej umývárke nepoškodili vzduchový spojler.**
- **Ak umývate spodok vozidla alebo výfuk vodou (vrátane vysokotlakovej hadice), dávajte pozor, aby ste nepoškodili senzory alebo konektory pripojené k výfuku a zabránite prenikaniu vody. V prípade chyby vám neposkytneme záruku.**
- **Neumývajte vozidlo vodou, keď sú brzdové disky horúce. Horúce brzdové disky sa pri kontakte s vodou môžu zdeformovať alebo poškodiť.**
- **Ak je to možné, pri údržbe a manažmente výkonu vozidla neumývajte vozidlo vysokotlakovou hadicou.**
- **Umývanie vysokotlakovou hadicou môže poškodiť komponenty a senzory inštalované na exteriéri vozidla a náter na povrchu panelov. Najmä dávajte pozor, aby sa voda nedostala do elektrických zariadení a senzorov na spodku vozidla.**
- **Ak musíte použiť vysokotlakovú hadicu, udržiavajte dostatočnú vzdialenosť medzi hubicou vysokotlakovej hadice a vozidlom. Ak je vzdialenosť príliš malá, senzory na nárazníku môžu fungovať chybne, alebo sa v dôsledku vysokého tlaku môže poškodiť povrchový náter panelov.**



- **Nepoužívajte abrazívny vosk a silné čistiace materiály ako je oceľová vlna, ktoré poškriabu karosériu vozidla a nárazník.**
- **Neumývajte motorovú časť tekutými látkami, ako je voda alebo vosk. Ak sa do motora dostane tekutina cez elektrické zariadenia (senzory) alebo vedenia vzduchu umiestnené v motorovej časti, rôzne elektrické zariadenia budú fungovať chybne, alebo prevádzka vozidla nebude možná.**

## Umývanie nárazníka

- Odstráňte cudzie materiály mäkkou špongiou.
- Ak je nárazník kontaminovaný motorovým olejom alebo mazadlami, očistite ho vodou a jemným mydlom.



### Upozornenie

- Na čistenie nárazníka alebo karosérie vozidla nepoužívajte abrazívny vosk alebo kefu. Môže to poškodiť nárazník alebo karosériu vozidla (povrchový náter).

## Umývanie kolies

Aby ste zabránili korózii kolies, po ceste posypanej soľou očistite kolesá.



### Upozornenie

- **Nepoužívajte abrazívne látky, leštidlá, rozpúšťadlá, drôtené kefy a vysokorychlostné umývacie kefy, pretože môžu poškodiť povrch vozidla.**
- Použitie kyslých alebo zásaditých detergentov by mohlo poškodiť povrch kolesa (povrchový náter), takže na čistenie kolies používajte neutrálne detergenty.
- Požitie silných čistiacich prostriedkov môže poškodiť farbu povrchu kolesa. Preto používajte len prírodné čistiace prostriedky. Koleso s poškodenou farbou v dôsledku nebalosti nie je pokryté bezplatnou záručnou opravou.

## Upozornenia týkajúce sa leštenia vozidla

- Pred voskovaním odstráňte prach alebo vlhkosť z vozidla.
- Na mäkkú handričku naneste trochu vosku, rovnomerne ho rozotrite po celej karosérii vozidla a vyleštite karosériou pohybmi v rovnakom smere.
- Po navoskovaní odstráňte z vozidla všetok prebytočný vosk.



### Upozornenie

- **Neleštite ani neumývajte karosériu vozidla voskom, ktorý obsahuje abrazívne látky. Môže to poškodiť povrch karosérie vozidla (povrchový náter).**

## Čistenie a údržba skiel

- Očistite vnútorné a vonkajšie stany čističom na okná s mäkkou handričkou.
- Pri čistení okien dávajte pozor, aby ste nepoškodili elektrický kábel odrosovania.
- V automatickej umyvárke môže pokrývajúci náter (vosk), ktorý je obsiahnutý v čistiacej kvapaline, priľnúť k povrchu skla a keď uschne, nebude ľahké ju odstrániť. Nastriekajte čistiacu kvapalinu a nechajte dvakrát – trikrát bežať stierače, čím sa odstráni pokrývajúci náter (vosk) s použitím čistiacich látok, ktoré sú obsiahnuté v čistiacej kvapaline.
- Nečistite povrch skla uterákom, na ktorom je nanesený olej alebo vosk. Pri spustení stieračov to môže spôsobiť vibrácie alebo abnormálny zvuk a za dažďa sa zadné a predné okno sa nebude dať poriadne umyť. V noci môže prísť aj k odrazu svetla, čo spôsobí slabú viditeľnosť a ovplyvní bezpečnosť jazdy.

## Upozornenia týkajúce sa farebnej fólie na okná

- Všetky vozidlá z nášho závodu majú farebné predné sklo a zadné sklo, ktoré zodpovedá špecifikovanému percentu transmisie viditeľného svetla (VLT). Nefarbite okná vozidla. Môže to znížiť percento VLT, ktoré môže byť legálnou požiadavkou.
- Tmavé farebné predné a zadné sklo môže znížiť viditeľnosť vpredu a vzadu v noci alebo za dažďa, čo spôsobí nečakané riziko.
- Pri aplikovaní farebnej fólie na predné a zadné sklo sa ubezpečte, že do elektrických a elektronických zariadení neprenikol žiaden alebo zlyhanie elektrických a elektronických zariadení.
- Ak modifikujete alebo aplikujete farebnú fóliu na predné a zadné sklo podľa vlastného rozhodnutia, nôž alebo pracovný nástroj môže poškodiť elektrický prvok odrosovania.
- Ak je predné a zadné sklo prekryté alebo je na ňom farebná fólia (metalický film farebnej fólie), systém Hi-Pass, dažďový senzor a rádio nemusia normálne fungovať.
- Nedávajte farebnú fóliu na citlivú časť prednej kamery. Môže to spôsobiť chybu v príslušnom systéme.

## Starostlivosť o interiér a čistenie

- Pri bežnom čistení používajte suchú handričku.
- Syntetickú látku ako napr. plast umývajte vlažnou vodou a mydlom a utrite ju mokrou handričkou bez mydla.
- Povrch utierajte suchou handričkou.
- Prach zo sedadiel a rohožiek odstráňte vysávačom.
- Ak sú rohožky veľmi znečistené, nastriekajte na ne čistiacu látku a utrite handričkou.



### Varovanie

- **Aby ste zabránili spáleniu a elektrickému šoku, pred čistením interiéru vozidla vypnite interiérové svetlá.**



### Upozornenie

- Keď používate na čistenie interiéru chemikálie, môže to zmeniť farbu alebo tvar interiéru.
- Nepoužívajte chemikálie ako napr. acetón, riedidlá smaltu, odfarbovače.
- Údržba kožených sedadiel sa musí robiť štvrtročne určeným mliekom alebo krémom na kožu, aby sa oživila koža, aby sa vyplnili praskliny na sedadlách a aby sa zachoval pôvodný vzhľad a komfort sedadla.

### Starostlivosť o bezpečnostný pás

- Pásky udržiavajte čisté a suché.
- Bezpečnostné pásky čistíte len jemným mydlom a vlažnou vodou.
- Neprefarbuje ani neodfarbuje pásky, pretože ich to môže veľmi oslabiť.

### Upozornenia týkajúce sa používania kľúča od vozidla

- Dávajte pozor, aby ste kľúč nestratili.
- Ak kľúč stratíte, vymeňte celú sadu kľúčov, aby ste zabránili krádeži vozidla.
- Váš kľúč nehádzte, nepúšťajte na zem. Môže to poškodiť kľúč. Nehádzte kľúč do vody.
- Pre kľúč používajte len rovnakú štandardnú batériu a dávajte pozor, aby ste pri vkladaní batérie nevymenili polaritu.

### Ochrana proti korózii

Vaše auto bolo navrhnuté tak, aby odolalo korózii. Pri výrobe vášho auta boli použité špeciálne a ochranné povrchové úpravy na väčšine dielov, aby sa udržal jeho dobrý vzhľad, sila a spoľahlivá prevádzka. Niektoré časti, ktoré nie sú bežne viditeľné (napr. niektoré diely v motorovej časti a na podvozku vozidla), sú také, že hrdza na povrchu neovplyvní ich spoľahlivosť. Preto na tieto diely netreba použiť žiadnu ochranu proti korózii.

### Poškodenie kovových plechov

Ak bude vaše auto poškodené a bude potrebovať opravu alebo výmenu častí karosérie, ubezpečte sa, či váš servis používa riadny antikorozyzný materiál na opravované alebo vymieňané diely, aby sa zachovala ochrana proti korózii. (Viď aj časť „Poškodenie povrchovej úpravy“ na ďalšej strane).

### Nánosy cudzích látok

Kalcium chlorid a iné soli, odmrazovače, olej a smola na ceste, miazga zo stromov, vtáčí trus, chemikálie z priemyselných komínov a iné cudzie látky, ktoré ostanú na povrchu s náterom, môžu poškodiť povrchovú úpravu vozidla. Okamžité umytie však nemusí všetky tieto nánosy odstrániť. Možno budú potrebné aj iné čistiace prostriedky. Keď použijete chemické prostriedky, ubezpečte sa, že ich možno bezpečne použiť pre povrchy s náterom.



## Poškodenie vonkajšej úpravy

Akkoľvek odierky po kameňoch, praskliny alebo hlboké škrabance obratom opravte. Obnažený kov rýchlo skoroduje a môže mať za následok veľké výdavky na opravu. Malé odierky a škrabance možno opraviť príslavnými materiálmi. Väčšie poškodenia vonkajšej úpravy môžu opraviť v karosárni vášho predajcu.

## Údržba podvozku

Na podvozku sa môžu nahromadiť korozívne materiály, ktoré sa používajú na odstránenie snehu a ľadu a utretie prachu. Ak sa tieto materiály neodstránia, na častiach podvozku, ako sú napr. palivové trubky, rám, podlahový panel a výfukový systém, sa môže objaviť postupná korózia (hrdza) napriek tomu, že boli vybavené antikoroziou ochranou. Tieto materiály očistíte z podvozku čistou vodou najmenej každú jar. Umyte každú plochu, kde by sa mohlo nazbierať blato alebo iné sutiny.

Pred umytím vozidla odstráňte nánosy z uzavretých plôch rámu. Ak si to želáte, túto službu vám môže urobiť váš predajca SsangYong alebo autorizovaný servis SsangYong.



### Upozornenie

- Keď sa umýva motor, odstraňujú sa zvyšky paliva, mastnoty a oleja. Preto treba využiť len čerpaciu stanicu, predajcu SsangYong alebo autorizovaný servis SsangYong, ktorý má v umyvárke zariadenie na separáciu oleja.
- Použitý motorový olej, brzdová kvapalina, kvapalina v prevodovke, rozmrazovač, batérie a pneumatiky by sa mali odovzdať do miestnych autorizovaných skládok odpadu alebo predajcovi a servisu, ktorý má po ich výmene zákonnú povinnosť ich odobrať.
- Žiadnu z týchto položiek nedávajte do nádob na komunálny odpad, ani ich nevyliievajte do kanalizácie.
- Každý by sa mal starať o ochranu životného prostredia.
- Pomáhajte aj vy vašim príspevkom.
- Ak používate na vyčistenie povrchu lakovanej karosérie, bočných zrkadiel, predného skla, plastov alebo kože silný mnohoúčelový, kyselinový alebo alkalický detergent, môžu sa objaviť zmeny, vyblednutie farby alebo hrdza.

- Ak sa umyje predné sklo handrou obsahujúcou olej alebo vosk, na povrchu predného skla môžete pri zapnutí stieračov počuť čudné zvuky a vibrácie. Môže prísť aj k zníženej viditeľnosti, odrazu v noci alebo horšiemu odstraňovaniu vody z predného skla. Nečistite predné sklo handrou obsahujúcou olej alebo vosk.
- Abrazívny detergent môže poškodiť náter vášho vozidla, vrátane nárazníka. Nečistite ani nelešтите vaše vozidlo abrazívnym detergentom.
- Kyselinový alebo alkalický detergent môže poškodiť náter hliníkových alebo zliatinových kolies.
- Ak sa na čistenie interiéru používajú chemické produkty, tieto môžu zmeniť niektoré farby alebo tvar niektorých interiérových častí.
- Pri čistení interiérových častí nepoužívajte chemické produkty, ako je napr. acetón, riedidlá smaltu alebo odfarbovač.

## Mód bezpečnosti systému

Ak sa v systéme objaví kritická chyba alebo nesprávna funkcia v hlavnom elektrickom alebo palivovom systéme, existujú ochranné opatrenia vrátane osvetlenia výstražnej kontrolky motora a zníženého výkonu motora (v najhoršom prípade vypnutie motora). To znamená, že systém vstúpil do módu bezpečnosti, aby ochránil hnací systém vozidla.



### Nebezpečenstvo

- Pri aktivácii módu bezpečnosti okamžite odbočte a zastavte vozidlo na bezpečnom mieste a kontaktujte vášho predajcu SsangYong alebo autorizovaný servis SsangYong. Potom šoférujte pomaly, alebo nechajte vozidlo odtiahnuť predajcovi SsangYong alebo do autorizovaného servisu SsangYong podľa inštrukcií predajcu alebo servisu a nechajte si vozidlo skontrolovať mechanikom.
- Ak budete naďalej jazdiť v tomto stave, nemožno dodržať normálnu jazdu z dôvodu fixných otáčok motora a vozidlo sa môže zastaviť. Ale čo je dôležitejšie, ďalšia jazda v tomto stave môže poškodiť hnací systém.

## Tankovanie do vozidla zo sudov alebo kontajnerov

Z bezpečnostných dôvodov (najmä keď použijete nekomerčné tankovacie systémy) musia byť palivové kontajnery, pumpy a hadice riadne uzemnené.

Za určitých atmosférických podmienok a podmienok prietoku paliva môže vzniknúť statická elektrina, ak sú k pumpe vydávajúcej palivo pripojené neuzemnené hadice, najmä plastové.

Preto sa odporúča používať uzemnené pumpy s integrálne uzemnenými hadicami, pričom skladovacie kontajnery by mali byť počas všetkých nekomerčných operácií s palivom uzemnené.

## Odporúčané palivá

Vhodné sú komerčne dostupné, vysokokvalitné palivá. Kvalita paliva má rozhodujúci vplyv na výstupný výkon, jazdné vlastnosti a životnosť motora. Aditíva obsiahnuté v palive hrajú v tejto súvislosti dôležitú úlohu. Preto by ste mali používať len vysokokvalitné palivá.

### Benzínový motor

Palivo s príliš nízkym oktánovým číslom môže spôsobiť predčasnú zapaľovanie (detonáciu). Spoločnosť KG Mobility Corporation nezodpovedá za žiadnu následnú škodu.

### Odporúčané palivá

Typ	Bezolovnatý benzín (Oktánové číslo 95 alebo vyššie)
-----	--



### Upozornenie

- Správne oktánové číslo alebo použitie iného benzínu (bezolovnatého) konzultuje s autorizovaným servisom SsangYong.



### Upozornenie

**Motor a výfukový systém sa poškodia.**

- **Pre vozidlo nastavené na bezolovnatý benzín nepoužívajte olovnatý benzín.**
- **Používajte palivo so špecifickým alebo vyšším oktánovým číslom, ktorý pre vašu krajinu odporúča spoločnosť KG Mobility Corporation.**

**Toto nie je pokryté zárukou.**

## Nepoužívajte metanol

Vo vašom vozidle TORRES by ste nemali používať palivo, ktoré obsahuje metanol (drevný alkohol), ktorý nemá kvalifikáciu normy EN228 a EN590. Tento typ paliva môže znížiť výkon vozidla a poškodiť prvky palivového systému.

Záruka nepokrýva poškodenie palivového systému a problémy s výkonom, ktoré sú spôsobené použitím metanolu alebo paliva s obsahom metanolu.

## Indikátor kontroly motora



Indikátor kontroly motora na prístrojovom paneli sa rozsvieti vtedy, keď palivový systém motora alebo hlavný elektrický systém nepracuje riadne. Dôsledkom je to, že výstupný výkon motora môže klesnúť, alebo motor prestane pracovať.

V takomto prípade si vozidlo dajte skontrolovať u predajcu SsangYong alebo v autorizovanom servise SsangYong.

## Iná údržba

Po jazde na ceste posypanej soľou (kalcium chlorid) umyte spodok vášho vozidla čo najskôr, aby ste zabránili zhrdzaveniu.

Keď parkujete na ceste pokrytej snehom, na brzdový systém sa môže nalepiť trocha ľadu.

Ľad zníži brzdiacu schopnosť vášho vozidla.

Ak sa to stane, jazdíte nízkou rýchlosťou a často používajte brzdú, čo odstráni ľad. Po znovunadobudnutí brzdiacej schopnosti jazdite normálnou rýchlosťou.



### Varovanie

- **Ak je na stieračoch ľad, spustenie stieračov môže spôsobiť nadmernú záťaž motora stieračov a môže ho poškodiť. Ak je na stieračoch ľad, stierače nepúšťajte.**
- **Pri jazde na ceste pokrytej snehom sa v každom priestore kolesa môže vytvoriť veľká snehová vrstva. To spôsobí, že volant sa nemôže voľne pohybovať. Preto vrstvu snehu často odstraňujte.**

## 2. Bezpečnostné jednotky

Tu môžete nájsť informácie o jednotkách, ktoré vám umožňujú bezpečnú jazdu s vozidlom a ako tieto zariadenia používať.

Obsahuje informácie o bezpečnostných pásoch, detskom záchytnom systéme pre dočatá a malé deti, airbagoch, systéme ochrany proti krádeži a varovných systémoch.

## Bezpečnostný pás

Bezpečnostný pás je základné bezpečnostné zariadenie, ktoré chráni cestujúceho a zabraňuje zraneniam, alebo znižuj riziko zranení v prípade nehody.

Ak si nepripevníte bezpečnostný pás, alebo ak si ho pripevníte nesprávne, nebude fungovať riadne a môže vás aj zraniť.



### Varovanie

- **Všetci cestujúci si musia pred jazdou pripnúť bezpečnostné pásy. Ak tak neurobíte, môže zo viesť k smrteľnej nehode v prípade núdze alebo v prípade prudkého zabrzdzenia.**
- **Airbag môže zaručiť bezpečnosť len v prípade, keď je bezpečnostný pás zapnutý správne. Keď sa airbag nafúkne v prípade, keď nemáte zapnutý bezpečnostný pás, alebo ak ho máte zapnutý nesprávne, môže vás nafúknutý airbag zraniť.**

## Upozornenie pre bezpečnostný pás

Ak si cestujúci na sedadle vodiča a na prednom sedadle nezapnúť bezpečnostný pás, kontrola na prístrojovom paneli bude blikať a ozve sa varovný zvukový signál.

Upozornenie na zadné sedadlo (ľavé, stredné a pravé) rozsvieti kontrolku alebo zapne zvukový signál podľa stavu vo vozidle a podľa toho, či na sedadle niekto sedí alebo nie.



- 1 Kontrolka pre vodiča a cestujúceho na prednom sedadle.
- 2 Kontrola zadného (ľavého) sedadla.
- 3 Kontrola zadného (stredného) sedadla.
- 4 Kontrola zadného (pravého) sedadla.

## Upozornenie na bezpečnostný pás predného sedadla (vodič/cestujúci)

- Kontrolka a zvukový signál upozornenia na bezpečnostný pás sa zapnú len po zapnutí kľúča zapalovania alebo po naštartovaní motora.
- Keď zapnete kľúč zapalovania alebo naštartujete motor bez pripevneného bezpečnostného pásu, zaznie zvukový signál a kontrolka bude blikať asi 6 sekúnd. Keď si vtedy pripevníte bezpečnostný pás, zvukový signál sa vypne a po zvyšný čas bude svietiť kontrolka.
- Keď zapnete kľúč zapalovania alebo naštartujete motor s pripevneným bezpečnostným pásom, bude blikať len kontrolka asi 6 sekúnd.
- Keď si pripnete a potom odopnete bezpečnostný pás, zaznie zvukový signál a kontrolka bude blikať asi 6 sekúnd. V prípade sedadla cestujúceho však kontrolka a zvukový signál nebudú fungovať ani keď sa bezpečnostný pás zapne a odopne.
- Keď idete s vozidlom rýchlosťou asi 10 km/h alebo viac a nemáte zapnutý bezpečnostný pás, kontrolka sa rozsvieti asi na 100 sekúnd a zaznie zvukový signál. Po 100 sekundách sa varovný signál vypne a bude svietiť len kontrolka.

## Upozornenie na bezpečnostný pás predného sedadla (spolujazdec)

- Kontrolka a zvukový signál upozornenia na bezpečnostný pás sa zapnú len po zapnutí kľúča zapalovania alebo po naštartovaní motora a rozpoznaní spolujazdca vpredu.
- Upozornenie na bezpečnostný pás sa zobrazí súčasne na prístrojovom paneli a integrovanom dotykovom ovládacom paneli.
- Keď zapnete zapalovanie alebo naštartujete motor bez usadeného spolujazdca, bude blikať len kontrolka asi 6 sekúnd.
- Keď zapnete zapalovanie alebo naštartujete motor bez zapnutého bezpečnostného pásu, pričom systém rozpozná obsadenie predného sedadla spolujazdca, zaznie zvukový signál a kontrolka bude blikať asi 6 sekúnd. Ak sa v tom čase rozpozná neobsadené sedadlo spolujazdca alebo si spolujazdec zapne bezpečnostný pás, kontrolka zostane zvyšný čas blikať.
- Ak si spolujazdec do 6 sekúnd nezapne bezpečnostný pás, aktivuje sa upozornenie na bezpečnostný pás a kontrolka začne blikať. Ak sa v tom čase rozpozná neobsadené sedadlo spolujazdca alebo si spolujazdec zapne bezpečnostný pás, kontrolka hneď zhasne.
- Ak sa rozpozná spolujazdec vpredu pri zapnutom zapalovaní, aktivuje sa upozornenie na bezpečnostný pás.

## Upozornenie na bezpečnostný pás zadného sedadla (ľavé/stredné/pravé)\*

- Kontrolka upozornenia na bezpečnostný pás zadného sedadla sa po zapnutí kľúča zapalovania rozsvieti na 70 sekúnd bez ohľadu na to, či na sedadlách niekto sedí alebo nie, ale zvukový signál nezaznie.
- Senzor cestujúceho sediaceho na zadnom sedadle rozoznáva, či na príslušnom sedadle (ľavom, strednom, pravom) niekto sedí, keď sa po zapnutí kľúča zapalovania zapne a potom odopne bezpečnostný pás.
- Keď sa bezpečnostný pás zapne po rozsvietení kontrolky na 70 sekúnd po zapnutí kľúča zapalovania, príslušná kontrolka zhasne.
- Keď sa bezpečnostný pás zapne a potom odopne, keď idete s vozidlom rýchlosťou asi 10 km/h alebo menej, príslušná kontrolka bude naďalej svietiť, až kým sa nebude bezpečnostný pás nezapne. Vtedy nezaznie zvukový signál.
- Keď sa bezpečnostný pás zapne a potom odopne pri rýchlosti vozidla 10 km/h alebo viac, príslušná kontrolka bude naďalej blikať až dovtedy, kým sa bezpečnostný pás nezapne a zvukový signál bude znieť 70 sekúnd.
- Obsadenie zadného sedadla sa resetuje, keď: sa zadné dvere otvoria a zatvoria, pričom vozidlo stojí (rýchlosť 0 km/h) a spínač zapalovania je zapnutý.



### Upozornenie

- Varovanie pre bezpečnostný pás cestujúceho funguje len vtedy, keď je detekovaný cestujúci na prednom sedadle. Keď cestujúci na prednom sedadle sedí neprimerane alebo je príliš malý, senzor ho nemusí detekovať.
- Ak na predné sedadlo cestujúceho položíte nejaký predmet, senzor detekcie sa môže spustiť a zapne sa varovanie pre predné sedadlo.
- Ak kontrolka svieti a zvukový signál znie aj po zapnutí bezpečnostného pásu, nechajte vozidlo skontrolovať v autorizovanom servise SsangYong.

### Poznámka

- Varovanie pre bezpečnostný pás funguje až do zapnutia bezpečnostného pásu podľa podmienok vo vozidle.
- Keď je riadiaca páka v polohe spiatkačka (R) na 1,5 sekundy alebo dlhšie, varovanie (upozornenie) na bezpečnostný pás nefunguje.
- V prípade, že počas upozornenia na bezpečnostný pás klesne rýchlosť vozidla približne pod 10 km/h, upozornenie na bezpečnostný pás sa deaktivuje a rozsvieti sa kontrolka bezpečnostného pásu.

## Zapnutie bezpečnostného pásu

- 1 Na sedadle sed'te vo vzpriamenej polohe, aby ste mali bedrá opreté o operadlo.
- 2 Chyťte sponu bezpečnostného pásu a pomaly ju ťahajte smerom k zámke.

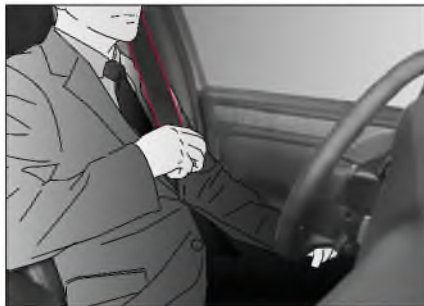

- 3 Keď je popruh bezpečnostného pásu natiahnutý cez hrudník a spodný popruh cez bedrá, vložte sponu do zámky, až kým necvakne.

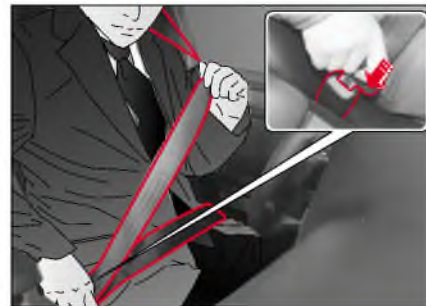

### Varovanie

- Bezpečnostný pás si upevnite tak, aby ramenný popruh viedol okolo hrudníka. Keď budete mať ramennú časť bezpečnostného pásu okolo krku, v prípade nehody vám bezpečnostný pás môže spôsobiť vážne zranenie.
- Umiestnite popruh bezpečnostného pásu čo najnižšie pod brušnú oblasť. Keď bude bezpečnostný pás viesť cez brušnú oblasť, v prípade nehody vznikne náraz, čo bude mať za následok vážne zranenie.
- Potiahnite sponu bezpečnostného pásu, aby ste sa ubezpečili, že je pevne upevnená v zámke.



### Varovanie

- Bezpečnostný pás nesmie byť pokrútený. Ak je bezpečnostný pás pokrútený, nemôže v prípade nehody riadne distribuovať náraz.

### Poznámka

- Keď je bezpečnostný pás zamknutý a nejde s ním pohnúť, trochu ho uvoľnite a potiahnite ho pomaly alebo silno. V niektorých prípadoch budete musieť potiahnuť bezpečnostný pás silno asi na 2-3 sekundy, aby sa pohol.

- 4 Ak je to potrebné, upravte výšku popruhu bezpečnostného pásu upravovacím zariadením.
- 5 Upravte si popruh bezpečnostného pásu na hrudníku a na bedrách, aby nebol príliš voľný.



#### **! Varovanie**

- Nedávajte si bezpečnostný pás vyššie, ako je telo, ani ho nemajte uvoľnený. V prípade zrážky alebo nehody môže telo vykíznuť spod pásu, čo bude mať za následok zranenie.

## Odopnutie bezpečnostného pásu

- 1 Keď chcete bezpečnostný pás odopnúť, stlačte červené tlačidlo na zámke a vytiahnite sponu zo zámky.



- 2 Podržte sponu pásu a nechajte popruh pomaly sa navinúť.

## Práca s bezpečnostným pásom

### Úprava výšky predného bezpečnostného pásu

Vy si môže nastaviť výšku ukotvenia ramenného pásu tak, aby vám pás nešiel cez krk.

#### **! Varovanie**

- Výšku bezpečnostného pásu si nastavujte pred jazdou.

- 1 Stlačte vrchnú časť zariadenia nastavujúceho výšku bezpečnostného pásu a držiak bezpečnostného pásu posúvajte smerom hore alebo dole.



- 2 Uvoľnite ho v zelenej polohe. Teraz je držiak bezpečnostného pásu upevnený.



## Oloženie zadného bezpečnostného pásu

Ak zadné bezpečnostné pásy nepoužívate, alebo ak chcete sklopiť operadlo zadného sedadla, vložte bezpečnostný pás do úchytky na stene, ako to vidíte na obrázku.



### ! Upozornenie

- Ak chcete bezpečnostný pás opäť použiť, najprv vytiahnite popruh z úchytky. Ak potiahnete bezpečnostný pás, keď je popruh stále v úchytky, môže to poškodiť popruh alebo bezpečnostný pás.

## Oloženie zadnej spony

Ak zadné bezpečnostné pásy nepoužívate, vložte sponu do otvoru pre sponu, ako to vidíte na obrázku.



## Oloženie zadného stredného bezpečnostného pásu

Ak zadný stredný bezpečnostný pás nepoužívate, vždy uložte pomocnú sponu do pomocnej zámky.



## Uvoľnenie zadného stredného bezpečnostného pásu

- 1 Stlačte drážku (1) na pomocnej zámke strednou sponou na zadnom sedadle.



- 2 Podržte pomocnú sponu (2) a nechajte pás pomaly zvinúť.

### ! Varovanie

- Keď sa pomocná spona navija príliš rýchlo, môže zraniť vedľa sediaceho spolucestujúceho.
- Nedovoľte, aby dieťa opakovane vytáhovalo a uvoľňovalo pomocnú sponu.

## Ako upevniť (2-bodový) bezpečnostný pás na zadnom strednom sedadle

- 1 Vytiahnite pás so sponou na bočnej strane sedadla.

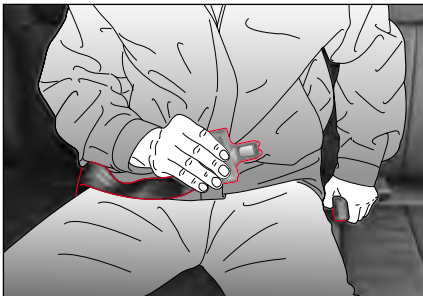

### ! Varovanie

- Pretiahnite si bedrovú časť pásu čo najnižšie cez bedrá. Nedávajte si ho cez pás. V prípade nehody môže bezpečnostný pás vyvinúť tlak na vaše brucho. Toto môže spôsobiť vážne vnútorné zranenia.

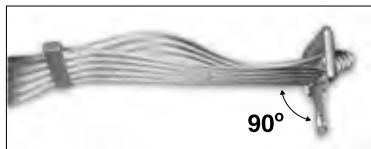

Ak chcete bezpečnostný pás predĺžiť, podržte kovovú sponu v pravom uhle k pásu a pás potiahnite. Ak chcete bezpečnostný pás skrútiť, potiahnite voľný koniec pásu smerom od spony, potom potiahnite svorku pásu a vyrovnajte prevísajúcu časť.

- 2 Zasuňte kovovú sponu do zámky, až kým necvakne. Pretiahnite si pás čo najnižšie cez bedrá, nikdy nie okolo vášho brucha.

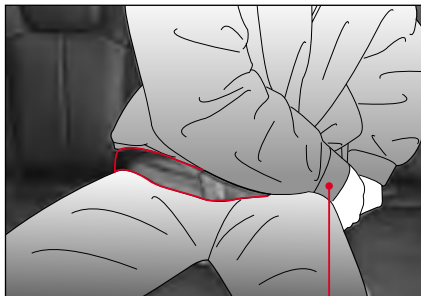

- 3 Ak je pás príliš pevný, alebo ak je na vašich bedrách uvoľnený, upravte si ho.
- 4 Keď chcete bezpečnostný pás odpnúť, stlačte červené tlačidlo na zámke.

## Ako upevniť (3-bodový) bezpečnostný pás na zadnom strednom sedadle

- 1 Vytiahnite sponu z navijáča. Keď sa bezpečnostný pás pri vytiahnutí zablokuje, úplne ho vytiahnite z navijáča a potom ho potiahnite do želanej dĺžky.



- 2 Zasuňte kovovú sponu do mini zámky, až kým necvakne.

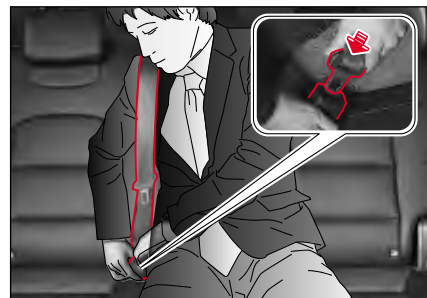

- 3 Pretiahnite si ramennú časť pásu cez telo a bedrovú časť pásu čo najnižšie cez bedrá. Zasuňte kovovú sponu do zámky, až kým necvakne.
- 4 Potiahnite sponu, aby ste sa ubezpečili, že je riadne zamknutá. Uvoľnený pás dramaticky znižuje ochranu cestujúceho.
- 5 Keď chcete bezpečnostný pás odpnúť, stlačte červené tlačidlo na zámke.

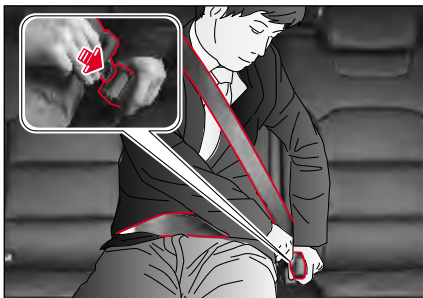

#### Varovanie

- Aby bezpečnostný pás fungoval riadne, upevnite si ho v určenom poradí.
- Aby bezpečnostný pás nebuchol do zadného okna, pri odpínaní bezpečnostný pás držte v ruke.
- Tento bezpečnostný pás je určený len pre cestujúceho, ktorý sedí na strednom zadnom sedadle.
- Bezpečnostný pás potiahnite, aby ste sa ubezpečili, že je bezpečne uzamknutý v zámke.
- Presvedčte sa, či bezpečnostný pás nie je pokrútený.
- Nesprávne zapnutý bezpečnostný pás zvyšuje riziko zranenia alebo úmrtia v prípade nehody.
- Dávajte pozor, aby váš bezpečnostný pás nevedol cez krk a brucho.

#### Upozornenie

- Keď bezpečnostný pás nepoužívate, zastrčte ho do konzoly.

## Predpínač bezpečnostného pásu a obmedzovač zátáže

Predpínač bezpečnostného pásu a obmedzovač zátáže sú zariadenia, ktoré sa aktivujú zároveň pri nafúknutí airbagov pred sedadlom vodiča a cestujúceho na prednom sedadle, čo zvyšuje bezpečnostný účinok bezpečnostného pásu a airbagu.

### Predpínač

Predpínač bezpečnostného pásu je ochranné zariadenie, ktoré okamžite potiahne späť bezpečnostný pás na hrudníku a bedrách cestujúceho a pritiahne cestujúceho k sedadlu, takže zabráni tomu, aby cestujúci prepadol smerom dopredu v prípade silnej čelnej zrážky.

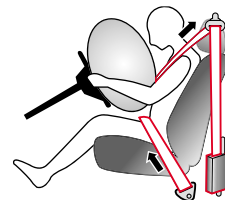

#### Nebezpečenstvo

- Predpínač bezpečnostného pásu je navrhnutý tak, že sa aktivuje len raz. Po jeho aktivácii vymeňte bezpečnostný pás.

## Obmedzovač zátáže

Obmedzovač zátáže bezpečnostného pásu je ochranné zariadenie, ktoré uvoľňuje bezpečnostný pás okamžite po zrážke vozidla, čím zabráni druhotnému zraneniu v dôsledku úderu pásu.

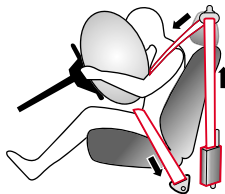

## Zapnutie bezpečnostného pásu v tehotenstve

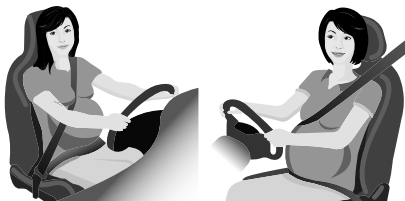

### ! Varovanie

- Pre tehotnú ženu je šoférovanie nebezpečné, takže ak môžete, v tomto stave nešoférujte. Ak sa tomu nemožno vyhnúť, poraďte sa s vaším lekárom o opatreniach a upevnení bezpečnostného pásu počas tehotenstva.
- Bezpečnostný pás si zapnite pred jazdou. Nehoda bez zapnutého bezpečnostného pásu môže byť nebezpečná pre ženu aj pre plod.
- Keď si tehotná žena zapína bezpečnostný pás, pás nesmie prechádzať cez brucho. Ak pás stlačí brucho tehotnej ženy, zrážka vozidla alebo náhle zabrzdzenie môže byť nebezpečné pre tehotnú ženu aj pre plod.

## Varovania pre bezpečnostný pás

### ! Varovanie

Dojčatá, malé deti, tehotné ženy alebo pacienti

- Pre dojča alebo malé dieťa by sa mal používať detský záchytný systém. Trojbodový bezpečnostný pás je navrhnutý pre osobu, ktorá je vyššia ako 140 cm.
- V prípade náhleho zastavenia alebo nehody, ak je tehotná žena alebo pacient pripútaný bezpečnostným pásom, na brucho alebo iné časti tela môže pôsobiť veľká sila. Pred použitím bezpečnostného pásu sa treba poradiť s lekárom.

Poloha a spôsob zapnutia bezpečnostného pásu

- Bezpečnostný pás je navrhnutý len pre jednu osobu. Dve alebo viaceré osoby by nemali používať jeden bezpečnostný pás.
- Ak je poloha bezpečnostného pásu nesprávna, nemožno ho zapnúť správne. Pred jazdou vždy upravte sedadlá do normálnej polohy.
- Bezpečnostný pás si zapnite vo vzpriamenej polohe na sedadle a opierajte sa bedrami o podušku operadla. Ak je bezpečnostný pás príliš vysoko, alebo je voľný, telo môže vykĺznuť z popruhu na ramene alebo na brucho, čo môže mať za následok vážne zranenie alebo úmrtie.

- V prípade silného nárazu, keď je bezpečnostný pás zapnutý a operadlo sedadla je sklopené príliš nízko, telo môže vypadnúť spod pása, čím sa pás dostane okolo krku, čo môže spôsobiť vážne zranenie.
- Ak bezpečnostný pás prechádza okolo krku, v prípade nehody môže spôsobiť vážne zranenie. Ubezpečte sa, že trojbodový bezpečnostný pás je zapnutý tak, aby popruh viedol cez hrudník k bedrám.
- Nedávajte si ruku ponad bezpečnostný pás. V takomto prípade nebude môcť pri nehode bezpečnostný pás účinne zablokovat' telo pred prepadnutím dopredu. Môže prísť k zraneniu hlavy alebo krku a náraz na rebrá, ktoré sú slabšie kľúčna kosť, sa môžu zranit'.
- Keď ramenný popruh pása vedie cez brucho, telo môže vypadnúť spod pása, alebo na brucho bude pôsobiť silný náraz, čo môže spôsobiť vážne zranenie, napr. pretrhnutie čriev.
- Keď vložíte sponu do inej zámky, než je príslušná zámka, bezpečnostný pás nebude upevnený správne a nemôže účinne ochrániť telo.
- Okrem toho, ak je bedrový popruh dvojbodového bezpečnostného pása príliš voľný, alebo ak je bezpečnostný pás upevnený nesprávne, napr. ak je pokrútený, v prípade nehody môže spôsobiť smrteľné zranenie.

### Zákaz modifikácie bezpečnostného pása a zákaz pripojenia nelegálnych predmetov

- Modifikovaný bezpečnostný pás nemôže zaručiť bezpečnosť. Bezpečnostný pás nikdy nemodifikujte.
- Manipulácia s bezpečnostnými zariadeniami môže negatívne ovplyvniť alebo narušiť ich fungovanie. Servis bezpečnostných zariadení zverte autorizovanému servisu SsangYong, ktorý má potrebné odborné znalosti, vedomosti a špeciálne nástroje.
- Ak pripojíte na bezpečnostný pás pomocné zariadenie alebo iné príslušenstvo, bezpečnostný pás nebude fungovať riadne. Nikdy nepripájajte na bezpečnostný pás pomocné zariadenie alebo iné príslušenstvo.
- Neuvoľňujte bezpečnostný pás tak, že ho pripevníte svorkou alebo sponou. V prípade nehody to môže spôsobiť smrteľné zranenie v dôsledku druhotného nárazu.

### Kontrola a fungovanie bezpečnostného pása a význam bezpečnej jazdy

- Dávajte pozor, aby sa do zámky bezpečnostného pása nedostali cudzie látky.
- V prípade, že dôjde k poškodeniu bezpečnostného pásu a príslušných komponentov, bezpečnostný pás nemusí fungovať správne. Bezpečnostný pás pravidelne kontrolujte, aby ste včas zistili prípadné poškodenie a bolo zabezpečené jeho správne fungovanie. Ak zistíte akúkoľvek abnormalitu, nechajte bezpečnostný pás ihneď skontrolovať v autorizovanom servise SsangYong.

- Ak bol v prípade nehody vyvinutý silný náraz na bezpečnostný pás, atď., dajte si bezpečnostný pás skontrolovať a v prípade potreby ho vymeňte za nový, a to aj vtedy, keď nevidíte žiadnu abnormalitu. Ak vidíte abnormalitu, skontrolujte a vymeňte aj predpínač a ukotvenie bezpečnostného pása.
- Dávajte pozor, aby bezpečnostný pás nebol znečistený lakom, olejom, chemikáliami a najmä kyselinou z batérie. Bezpečnostný pás čistite pozorne s použitím neutrálneho detergentu a vody. Ak je popruh rozstrapkaný, kontaminovaný alebo poškodený, vymeňte ho.
- Do šiat alebo do vrečka si nedávajte žiaden tvrdý ani ostrý predmet, ktorý by sa mohol dostať do kontaktu s bezpečnostným pásom.
- Bezpečnostný pás môže znížiť riziko vážneho zranenia. Nemôže však celkom odblokovat' smrteľné a iné zranenia. Toto si dobre uvedomte a jazdíte opatrne.

# Detský záchytný systém pre dojča alebo malé dieťa

Dojča alebo malé dieťa, ktoré nemôže používať trojbodový bezpečnostný pás, musí sedieť na zadnom sedadle v detskom záchytnom systéme pre dojča alebo malé dieťa, kvalita ktorého je certifikovaná vládou.

Ak dojča alebo malé dieťa sedí na prednom sedadle, nemôže byť ochránené pred nafúknutým airbagom alebo iným nárazom v prípade zrážky vozidla.



## Varovanie

### Sedenie dojčat'a alebo malého dieťaťa

- Nenechávajte dojča alebo malé dieťa sedieť na prednom sedadle. Môže to v prípade zrážky spôsobiť vážne zranenie alebo úmrtie pri náraze nafúknutého airbagu pri prednom sedadle.
- Nešoférujte s dojčat'om alebo malým dieťaťom v náručí alebo na vašom lone. Môže to spôsobiť v prípade zrážky smrteľné zranenie dojčat'a alebo malého dieťaťa.
- Ak je cestujúci, ktorý je menší ako 140 cm, pripútaný trojbodovým bezpečnostným pásom, bezpečnostný pás nemôže plne fungovať. V takomto prípade použite a inštalujte detský záchytný systém, ktorý je vhodný pre fyziognómiu cestujúceho.

### Inštalácia detského záchytného systému

- Nikdy nepoužívajte vpredu na sedadle detský záchytný systém otočený dozadu, keď je aktívny AIRBAG, môže to spôsobiť SMŤ alebo VÁŽNE ZRANENIE DIEŤAŤA.

- Použite detský záchytný systém pre dojča alebo malé dieťa, ktorý prešiel certifikáciou a bezpečnostnou kontrolou vykonanou štátnou certifikačnou agentúrou. Pri inštalácii a opatreniach pre detský záchytný systém sledujte manuál výrobcu.
- Ak je detský záchytný systém pre dojča alebo malé dieťa inštalovaný nesprávne, nemôže poskytovať príslušnú ochrannú funkciu. V takomto prípade to môže mať v prípade nehody za následok vážne riziko.
- Ak nie je detský záchytný systém pre dojča alebo malé dieťa kompletne upevnený, v prípade zrážky môže dojča alebo malé dieťa utrpieť vážne alebo smrteľné zranenie.
- Nikdy nedávajte detský záchytný systém otočený dozadu na predné sedadlo s airbagom.
- Položte detský záchytný systém pre dojča alebo malé dieťa na ľavú alebo pravú stranu zadného sedadla, kde je trojbodový bezpečnostný pás. Ak ho položíte na predné sedadlo, nafúknutý airbag môže spôsobiť smrteľné zranenie.
- Keď je detský záchytný systém pre dojča alebo malé dieťa inštalovaný na zadnom sedadle vozidla s bočným airbagom, položte systém čo najďalej od dverí. V opačnom prípade môže nafúknutý airbag spôsobiť dojčat'iu alebo malému dieťaťu vážne alebo smrteľné zranenie.
- Keď je detský záchytný systém pre dojča alebo malé dieťa inštalovaný na zadnom sedadle vozidla s trojbodovým bezpečnostným pásom, dávajte pozor, aby bezpečnostný pás nevidol cez krk alebo tvár dojčat'a alebo malého dieťaťa.

## Použitie detského záchytného systému

- Keď sa používa detský záchytný systém pre dojča alebo malé dieťa, dodržiavajte inštrukcie výrobcu. Ak tak neurobíte, môže to mať v prípade nehody za následok smrteľné zranenie.
- Po inštalovaní detského záchytného systému pre dojča alebo malé dieťa sa ubezpečte, že je správne upevnené.
- Ubezpečte sa, že detský záchytný systém je správne upevnený tak, že ním budete hýbať rôznym smerom ešte predtým, než do neho posadíte dojča alebo malé dieťa.

## Práca s detským záchytným systémom

- Nevozte detský záchytný systém pre dojča alebo malé dieťa vo vozidle bez inštalácie alebo upevnenia. Ak tak neurobíte, náraz voľného detského záchytného systému môže v prípade prudkého zabrzdenia alebo nehody spôsobiť zranenie cestujúcim.



## Upozornenie

- Tieto informácie vám majú pomôcť pochopiť potrebu používania detského záchytného systému pre dojča alebo malé dieťa. Využívajte tieto informácie pre referenčné účely.
- Keď sa používa detský záchytný systém pre dojča alebo malé dieťa, inštalujte a používajte ho podľa manuálu výrobcu, ktorý poskytne výrobca.



## Bezpečnosť dočíta'a a dieťa'a

### Detské sedadlo

Deti, ktoré sú príliš malé na to, aby mohli použiť bezpečnostný pás, musia byť riadne pripútané v detskom záchytnom systéme.

#### ! Varovanie

- Nikdy nedávajte detský záchytný systém otočený dozadu na predné sedadlo s predným airbagom.
- Nafúknutý airbag pred sedadlom cestujúceho môže spôsobiť náraz do detského záchytného systému otočeného dozadu a usmrtiť dieťa.
- Používajte len kvalifikované detské záchytné systémy. Dodržiavajte inštrukcie výrobcu pre inštaláciu a používanie detského záchytného systému.
- Pri jazde si nedávajte dieťa na kolená. Nebudete môcť odolať tlaku v prípade nehody. V takomto prípade môže byť dieťa stlačené medzi vami a časťami vozidla.
- Pamätajte si, že detský záchytný systém v uzavretom vozidle sa môže veľmi rozhorúčiť. Pred posadením dieťa do detského záchytného systému skontrolujte povrch sedadla.
- Keď detský záchytný systém nepoužívate, odneste ho z vozidla, alebo ho pripúťajte bezpečnostným pásom, aby sa neprevrátil v prípade náhleho zastavenia alebo nehody.
- Keď inštalujete detský záchytný systém, dbajte na to, aby bezpečnostný pás nešiel cez krk dieťa'a.

### Tabuľka informácií v manuáli vozidla pre inštaláciu vhodných detských záchytných systémov pre rôzne polohy sedenia



Detské sedadlo otočené dozadu



Detské sedadlo otočené dopredu



TYP A



TYP B

Podsedák

Hmotnostná skupina	Obrázok záchytného zariadenia	Cestujúci na prednom sedadle		Zadné stredné sedadlo <sup>*1)</sup>	Zadné krajné sedadlo
		Airbag off	Airbag on		
0 ~ do 10 kg (0 až 9 mesiacov)	Detské sedadlo otočené dozadu	U	X	U	U
0+ ~ do 13 kg (0 až 2 roky)	Detské sedadlo otočené dozadu	U	X	U	U
I ~ 9 až 18 kg (9 mesiacov ~ 4 roky)	Detské sedadlo otočené dozadu/dopredu	U	X	U	U
II ~ 15 až 25 kg (4 roky ~ 6 rokov)	Podsedák	U	U	U	U
III ~ 22 až 36 kg (6 rokov ~ 12 rokov)	Podsedák	U	U	U	U

\* Detský záchytný systém je klasifikovaný do 5 skupín podľa ECE R44.

\*1) Neinštalujte detský záchytný systém s podporným stojanom na toto miesto

#### POZNÁMKA:

U: Vhodný pre „univerzálnu“ kategóriu záchytných systémov, schválený pre použitie v danej hmotnostnej skupine.

UF: Vhodný pre „univerzálnu“ kategóriu záchytných systémov otočených dopredu, schválený pre použitie v danej hmotnostnej skupine.

L: Vhodný pre konkrétne detské záchytné systémy uvedené v príponenom zozname. Tieto záchytné systémy môžu predstavovať „polouniverzálnu“ kategóriu.

X: Poloha sedadla nie je vhodná pre deti v danej hmotnostnej skupine.

## Tabuľka informácií v manuáli vozidla pre inštaláciu vhodných detských záchytných systémov ISOFIX pre rôzne polohy ISOFIX

Hmotnostná skupina	Veľkostná trieda	Upevnenie	Polohy ISOFIX vo vozidle		
			Cestujúci na prednom sedadle	Zadné stredné sedadlo	Zadné krajné sedadlo
DETSKÉ VAJÍČKO	F (1)	ISO/L1	X	X	X
	G (1)	ISO/L2	X	X	X
SKUPINA 0 DO 10 KG	E (2)	ISO/R1	X	X	IL
SKUPINA 0+ DO 13 KG	E (2)	ISO/R1	X	X	IL
	D (2)	ISO/R2	X	X	IL
	C (2)	ISO/R3	X	X	IL
SKUPINA I 9 AŽ 18 KG	D (2)	ISO/R2	X	X	IL
	C (2)	ISO/R3	X	X	IL
	B (3)	ISO/F2	X	X	IUF/IL
	B1 (3)	ISO/F2X	X	X	IUF/IL
	A (3)	ISO/F3	X	X	IUF/IL

**POZNÁMKA:** Vysvetlivky písmen v hore uvedenej tabuľke.

IUF: Vhodné pre detské záchytné systémy ISOFIX otočené dopredu univerzálnej kategórie, schválený pre použitie v danej hmotnostnej skupine.

IL: Vhodné pre konkrétne detské záchytné systémy ISOFIX (CRS), ktoré sú uvedené v pripojenom zozname.

Tieto ISOFIX CRS sú pre kategórie „špecifické vozidlo“, „obmedzené“ alebo pre „polouniverzálne“ kategórie.

X: Poloha ISOFIX, ktorá nie je vhodná pre detské záchytné systémy ISOFIX v tejto hmotnostnej skupine a/alebo v tejto veľkostnej triede.

- (1) Niektoré detské sedadlá sú umiestnené priechne cez dve sedadlá. Ubezpečte sa, že nohy dieťaťa sú otočené smerom k dverám.
- (2) Pri inštalácii detského záchytného systému otočeného dozadu posuňte predné sedadlo úplne dopredu. Potom posuňte operadlo predného sedadla tak, ako je to uvedené v manuáli pre detský záchytný systém.
- (3) Keď použijete detský záchytný systém otočený dopredu, neposúvajte pre bezpečnosť dieťaťa predné sedadlo dozadu viac ako do polovice. Okrem toho neskláľajte operadlo predného sedadla príliš dozadu (max. 25°) a zdvihnite ho čo najvyššie.



## Tabuľka informácií v manuáli vozidla pre inštaláciu detských záchytných systémov i-Size v rôznych polohách sedenia

Poloha sedenia	Detské záchytné systémy i-Size
Predné krajné sedadlo spolucestujúceho	X
Zadné krajné sedadlo, ľavé	i-U
Zadné krajné sedadlo, pravé	i-U
Zadné stredné sedadlo	X

### Vysvetlivky písmen v hore uvedenej tabuľke:

i-U: Vhodné pre „univerzálne“ detské záchytné systémy i-Size otočené dopredu a dozadu. (Platná poloha pre detské záchytné systémy otočené dopredu a dozadu je schválená podľa ECE R129.)

i-UF: Vhodné len pre „univerzálne“ detské záchytné systémy i-Size otočené dopredu.

X: Poloha sedenia nie je vhodná pre „univerzálne“ detské záchytné systémy i-Size. (Platná poloha pre detské záchytné systémy je schválená podľa ECE R129.)

## Zoznam vhodných univerzálnych detských záchytných systémov (CRS)

Prečítajte si prosím pozorne inštaláciu manuál vášho detského záchytného systému.

Hmotnostná skupina	Detský záchytný systém	Vlastnosti
0	< 10 kg	-
0+	< 13 kg	Maxi Cosi CabrioFix
I	9 až 18 kg	Römer King II LS
II	15 až 25 kg	Römer KidFIX II XP SICT
III	22 až 36 kg	Römer KidFIX II XP SICT
		Peg-Perego Viaggio 2~3 shuttle

## Zoznam vhodných detských záchytných systémov ISOFIX (CRS)

Prečítajte si prosím pozorne inštaláciu manuál vášho detského záchytného systému.

Hmotnostná skupina	Detský záchytný systém	Vlastnosti
0	< 10 kg	-
0+	< 13 kg	Maxi Cosi CabrioFix & FamilyFix
I	9 až 18 kg	Römer Duo+
II	15 až 25 kg	Römer KidFIX II XP SICT
III	22 až 36 kg	Römer KidFIX II XP SICT
		Peg-Perego Viaggio 2~3 shuttle

## Zoznam vhodných detských záchytných systémov (CRS) i-Size

Prečítajte si prosím pozorne inštaláciu manuál vášho detského záchytného systému.

Hmotnostná skupina	Detský záchytný systém	Vlastnosti
67 cm – 105 cm ≤ 18,5 kg	Maxi Cosi 2way Pearl a 2wayFix	ISOFIX a podpora nohy smerujúce dozadu
>15 mesiacov 105 cm ≤ 18,5 kg		ISOFIX a podporný stojan smerujúci dopredu
100 cm – 135 cm	Besafe iZi Flex FIX i-size	ISOFIX a podporný stojan (bez bočných tláčikov nárazu)

## Inštalácia CRS upevnených bezpečnostným pásmom

### Detské sedadlo otočené dopredu



Pripútajte detský záchytný systém bezpečnostným pásmom, ako to vidíte na obrázku.

#### ! Upozornenie

- Pri inštalácii detského záchytného systému dodržiavajte inštrukcie výrobcu.

#### ! Varovanie

Sedadlo v aute použite len v prípade, ak sú splnené nasledovné podmienky. Detské sedadlo sa nemusí správať tak, ako je to uvedené, čo môže viesť k vážnemu zraneniu.

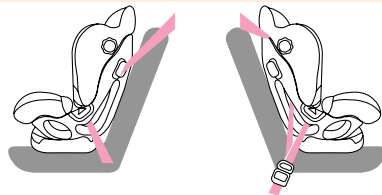

- Presvedčte sa, že zámok bezpečnostného pása je riadne vysunutý.
- Presvedčte sa, či nie je bezpečnostný pás príliš voľný alebo pokrútený.
- Presvedčte sa, či sa sedadlo pri hre dieťaťa nehýbe všetkými smermi.
- Uhol operadla nemôžete nastaviť v prípade, ak je na sedadle detská sedačka. Ak sa tak pokúsíte urobiť, bezpečnostný pás bude uvoľnený, čo môže spôsobiť zranenie. Uhol operadla nastavujte vždy pred inštalovaním detskej sedačky.

### Detské sedadlo otočené dozadu



Pripútajte detský záchytný systém bezpečnostným pásmom, ako to vidíte na obrázku.

#### ! Upozornenie

- Nikdy neinštalujte detský záchytný systém smerujúci dozadu na predné sedadlo bez toho, aby ste sa ubezpečili, že predný airbag je deaktivovaný. Spoločnosť KG Mobility Corporation odporúča umiestniť detský záchytný systém na zadné sedadlo.

Pri inštalácii detského záchytného systému upravte uhol operadla podľa potreby.

**! Varovanie**

Detský záchytný systém používajte len v prípade, keď sú splnené nasledovné podmienky.

Detský záchytný systém nemusí fungovať tak, ako je to stanovené, takže môže spôsobiť vážne zranenie.



- Presvedčte sa, že zámok bezpečnostného pása je riadne vysunutý.
- Presvedčte sa, že bezpečnostný pás nie je uvoľnený ani prekrútený.
- Skontrolujte, či je uhol operadla nastavený na polohu 4.
- Presvedčte sa, či sa sedadlo pri hre dieťaťa nehýbe všetkými smermi.
- Presvedčte sa, že bezpečnostný pás vedie oproti operadlu a že je upevnený v zámke.

# Upevnenie detského záchytného systému pomocou systému „ISOFIX/i-Size“ a „Tether Anchorage“\*\*

Systém ISOFIX/i-Size je štandardný spôsob upevnenia detského sedadla, ktorý eliminuje potrebu používať štandardný bezpečnostný pás pre dospelých na zabezpečenie sedadla vo vozidle.

Toto umožňuje oveľa bezpečnejšie a pozitívne umiestnenie s ďalšou výhodou, ktorou je ľahšia a rýchlejšia inštalácia. Sedadlo ISOFIX/i-Size môže byť inštalované len v prípade, ak je schválené v súlade s požiadavkami ECE R44 alebo ECE R129.

## Umiestnenie spodného ukotvenia a Top Tethera ISOFIX/i-Size

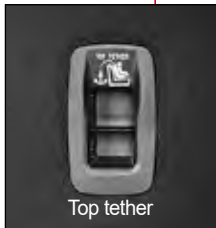

- 1 Dve spodné ukotvenia ISOFIX/i-Size sú inštalované na spodnej strane operadla na každom krajnom sedadle, ako to vidíte na obrázku.
- 2 Spodné ukotvenia ISOFIX/i-Size možno nájsť podľa symbolu, ktorý je na vrchu.

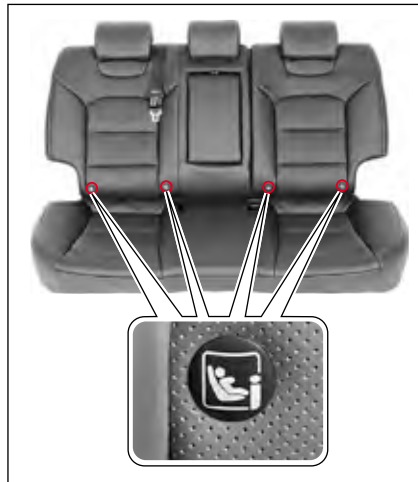

- 3 Dva Top Tethery ISOFIX/i-Size (pre EURO krajiny) alebo tri Top Tethery ISOFIX/i-Size (Austrália) sú inštalované v hornej časti operadla.

## Ako používať spodné ukotvenie ISOFIX/i-Size

Spodné ukotvenie ISOFIX/i-Size uvidíte vtedy, keď rozšírite priestor medzi operadlom a sedákom.



- 1 Teraz vidíte spodné ukotvenie ISOFIX/i-Size.



- 2 Zasuňte prievňovacie nastavce detského záchytného systému do spodného ukotvenia ISOFIX/i-Size, až kým nekliknú.
- 3 Nastavte uhol operadla podľa želania.

### **! Varovanie**

- Keď používate spodné ukotvenie ISOFIX/i-Size, uistite sa, že okolo tyče nie sú žiadne prekážky a že bezpečnostný pás nie je nikde zachytený.
- Pohýbajte detským záchytným systémom, aby ste sa presvedčili, či je bezpečne upevnený. Prečítajte si inštrukcie výrobcu pre daný detský záchytný systém.
- Neinštalujte detský záchytný systém v prípade, ak by bránil manipulácii s predným sedadlom.

## Ako používať Top Tether

- 1 Nastavte uhol operadla podľa želania.



- 2 Pripojte konektor Top Tethera v detskom záchytnom systéme k Top Tetheru na operadle sedadla v druhom rade.
- 3 Bezpečne upevnite detský záchytný systém upravením popruhu v konektore Top Tethera.

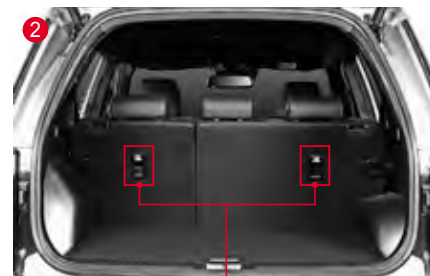

## Varovanie pre detský záchytný systém

- **Používajte len oficiálne schválený detský záchytný systém.**  
Spoločnosť KG Mobility Corporation nezodpovedá za zranenie osôb ani za škody na majetku spôsobené chybou detského záchytného systému.
- **Tieto sedadlá zodpovedajú norme ECE R44 alebo ECE R129.**
- **Používajte detský záchytný systém len takého typu a veľkosti, ktoré sú vhodné pre vaše dieťa.**
- **Používajte detský záchytný systém len v príslušnom mieste.**
- **Detský záchytný systém má 5 kategórií podľa hmotnosti, ako je to uvedené ďalej, podľa ECE R44:**  
SKUPINA 0: 0 ~ 10 kg  
SKUPINA 0+: 0 ~ 13 kg  
SKUPINA I: 9 ~ 18 kg  
SKUPINA II: 15 ~ 25 kg  
SKUPINA III: 22 ~ 36 kg
- **Skupina 0 a 0+**  
Detský záchytný systém otočený dozadu na zadnom sedadle
- **Skupina I**  
Detský záchytný systém otočený dozadu alebo dopredu na zadnom sedadle

- **Skupina II a III**  
BPodsedák na zadnom sedadle s pripútaným bezpečnostným pásom  
Vždy dodržiavajte a sledujte inštrukcie výrobcu podsedačka.
- **i-Size: detské sedadlá so schváleným i-Size musia spĺňať, pokiaľ ide o inštaláciu a bezpečnosť, požiadavky predpísané normou ECE R129.** Výrobcovia detských sedadiel vám vedia povedať, ktoré sedadlá majú pre toto vozidlo schválený i-Size.



### Upozornenie

- **Top Tether je doplnkové zariadenie na zabezpečenie detského záchytného systému po jeho pripevnení spodnými úchytkami. Preto nezabezpečujte detský záchytný systém len pomocou Top Tethera. Zvýšená záťaž môže spôsobiť zlomenie hákov alebo ukotvenia, a tým aj vážne zranenie alebo úmrtie.**
- **Ak nie je detský záchytný systém riadne upevnený vo vozidle a dieťa nie je riadne pripútané v detskom záchytnom systéme, dieťa môže utrpieť vážne alebo smrteľné zranenie. Vždy dodržiavajte pokyny na inštaláciu od výrobcu.**

- **Presvedčte sa, že spony detského záchytného systému sú zachytené v spodných úchytkách. V takomto prípade budete počuť „kliknutie“.**
- **Pás detského záchytného systému nemusí fungovať riadne v prípade, ak nie je pripojený k správne Top Tetheru.**
- **Presvedčte sa, že detský záchytný systém je riadne upevnený tak, že ním pohybete rôznymi smermi.**
- **Nesprávne inštalovaný detský záchytný systém môže spôsobiť nečakané zranenie.**

# Airbag\*

Airbag je doplnkové bezpečnostné zariadenie, ktoré sa okamžite nafúkne v prípade zrážky vozidla a chráni cestujúceho pred nárazom.

Systém airbagu pozostáva zo senzoru nárazu, kontrolného modulu a airbagu.

Airbag sa aktivuje podľa niekoľkých faktorov, vrátane sily a smeru zrážky vozidla, sily zrážky s objektom, rýchlosti vozidla a stavu cestujúceho.

## ! Varovanie

- Airbag je pomocná jednotka, ktorá dopĺňa ochrannú funkciu bezpečnostného pásu, ale nenahrádza bezpečnostný pás. Počas jazdy musia byť zapnuté bezpečnostné pásy.
- Airbag obsahuje elektrické senzory a kontrolné moduly a aktivuje sa len po otočení kľúča zapalovania do polohy ON, alebo keď motor naštartovaný.
- Airbag je inštalovaný v časti, ktorá je označená slovom „AIRBAG“. Na miesto, kde je inštalovaný airbag, nevyvíjate žiaden tlak, nedávajte tam žiaden predmet ani príslušenstvo. Ak tak urobíte nafúknutý airbag môže spôsobiť vážne zranenie.
- Ak po nainštalovaní airbagu uplynulo 10 rokov, nechajte airbag skontrolovať v autorizovanom servise SsangYong, a to aj v prípade, že vizuálne nevidíte žiadnu abnormalitu.

## Varovný štítok airbagu

Varovný štítok airbagu, ktorý zobrazuje riziko druhej škody v prípade nafúknutia airbagu a bezpečnostné informácie, je umiestnený na sľeňovej clone na strane spolucestujúceho. Tieto bezpečnostné informácie si prečítajte pred jazdou.



## ! Varovanie

- Airbag je zariadenie, ktoré exploduje určitý druh strelného prachu a okamžite nafúkne airbag, aby ochránilo cestujúceho. Preto v dôsledku explózie pri nafúknutí airbagu vznikne hluk, žiara a dym.
- Cestujúci môže pri nafúknutí airbagu utrpieť popáleniny. V niektorých prípadoch môže cestujúci z nafúknutého airbagu utrpieť zranenia ako je napr. pomliaždenina, zlomenina kostí, odreninu alebo úder do tváre a môžu vzniknúť druhotné škody ako napr. rozbité sklo.

## Výstražná kontrolka airbagu

Kontrolka airbagu sa rozsvieti po otočení kľúč zapalovania do polohy ON a zhasne v prípade, ak v systéme airbagu nie je žiadna abnormalita.



## ! Varovanie

- Ak kontrolka airbagu stále svieti, znamená to, že v airbagu alebo v systéme predpínača bezpečnostného pásu je abnormalita. Vozidlo nechajte ihneď skontrolovať a vykonať servis v autorizovanom servise SsangYong.

## Senzor nafúknutia airbagu a kontrolný modul airbagu

Vozidlo je vybavené senzormi, ktoré vedia detekovať zrážku a modulom, ktorý kontroluje fungovanie airbagu.



- 1 Kontrolný modul airbagu
- 2 Senzor predného nárazu (typ G-senzora)
- 3 Senzor bočného nárazu (typ tlakového senzora)
- 4 Senzor bočného nárazu (typ G-senzora)

## Konfigurácia airbagu

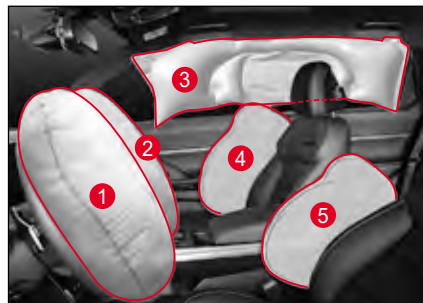

- 1 Airbag vodiča
- 2 Airbag spolucestujúceho na prednom sedadle
- 3 Bočný hlavový airbag
- 4 Bočný airbag pri prednom sedadle
- 5 Vnúťorný bočný airbag
- 6 Kolenný airbag vodiča

## Spínač ON/OFF airbagu spolucestujúceho\*



Airbag spolucestujúceho na prednom sedadle bude vypnutý (nenafúkne sa), keď otočíte spínač ON/OFF airbagu spolucestujúceho do polohy OFF. Tento spínač sa nachádza na pravej strane prístrojového panela a uvidíte ho vtedy, keď otvoríte predné dvere spolucestujúceho. Keď chcete tento spínač použiť, stlačte ho a otočte. Poloha OFF: funkcia je vypnutá (nenafúkne sa) Poloha ON: funkcia je zapnutá (nafúkne sa)



## Airbag vodiča

Airbag vodiča chráni jeho hlavu v prípade zrážky vpredu.

Airbag vodiča je umiestnený v strede volantu.



### Varovanie

- Vodič by mal sedieť čo najďalej od volantu tak, aby bol schopný kontrolovať vozidlo. Ak vodič sedí príliš blízko volantu, môže utrpieť smrteľné zranenie pri nafúknutí airbagu.
- Na kryt airbagu (kryt volantu) nedávajte žiaden predmet ani príslušenstvo, ani tam nelepte žiadnu nálepku. Toto môže zabrániť normálnej funkcii airbagu a zvýšiť riziko zranenia pri nafúknutí airbagu.

## Kolenný airbag vodiča

Kolenný airbag vodiča sa aktivuje zároveň s airbagom vodiča v prípade zrážky vpredu a chráni kolená vodiča.

Kolenný airbag vodiča je inštalovaný v palubnej doske pod volantom.

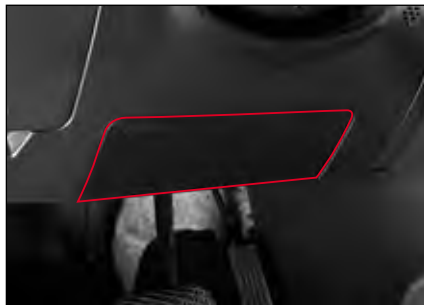

### Varovanie

- Sed'te čo najďalej od palubnej dosky v prípade, ak je vo vozidle inštalovaný airbag pre cestujúceho na prednom sedadle. Ak cestujúci na prednom sedadle sedí príliš blízko palubnej dosky, pri nafúknutí airbagu môže utrpieť smrteľné zranenie.

### Poznámka

- Airbag cestujúceho na prednom sedadle sa aktivuje zároveň s airbagom vodiča.

## Airbag cestujúceho na prednom sedadle

Airbag cestujúceho na prednom sedadle chráni hlavu cestujúceho na prednom sedadle v prípade zrážky vpredu.

Airbag cestujúceho na prednom sedadle je umiestnený v palubnej doske pred predným sedadlom.

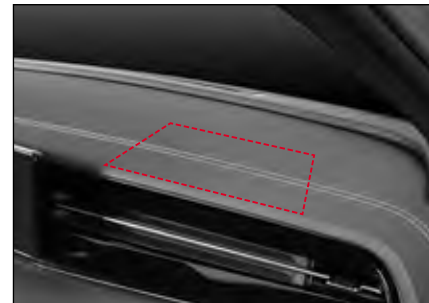

## Bočný airbag pri prednom sedadle

Bočný airbag pri prednom sedadle chráni bočnú stranu cestujúceho na prednom sedadle v prípade bočnej zrážky, ktorá spĺňa podmienku pre nafúknutie airbagu.

Bočný airbag pri prednom sedadle je inštalovaný na boku operadla sedadla vodiča a na boku operadla sedadla cestujúceho.



### Varovanie

- Na sedadlá, kde je inštalovaný bočný airbag nevešajte žiadne šaty, nedávajte tam príslušenstvo ani pokrývky.
- Na oblasť senzora detekcie nárazu pre bočný airbag (spodná časť B-stípika) nevyvíjajte žiaden tlak. Môže to spôsobiť nesprávnu funkciu bočného airbagu.

## Vnútorý bočný airbag

Vnútorý bočný airbag sa nafúkne medzi vodičom a spolujazdcom v prípade bočnej kolízie s cieľom ochrániť posádku vozidla pred zranením v dôsledku vzájomného nárazu.



### Varovanie

- Na sedadlá, kde je inštalovaný vnútorý bočný airbag nevešajte oblečenie ani nenavliekajte príslušenstvo.

## Bočný hlavový airbag

Bočný hlavový airbag chráni hlavu cestujúcich na prednom sedadle a cestujúcich na zadnom sedadle v prípade bočnej zrážky, ktorá spĺňa podmienku pre nafúknutie airbagu.

Bočný hlavový airbag je umiestnený hore medzi prednými a zadnými dverami a okrajom strechy vozidla na oboch stranách.



### Varovanie

- Na oblasť senzora hlavového airbagu (spodná časť stípika B) nevyvíjajte žiaden tlak. Môže to spôsobiť nesprávnu funkciu airbagu.
- Nezatvárajte dvere prudko. Môže to spôsobiť nesprávnu funkciu airbagu.

#### Poznámka

- Bočné airbagy a hlavové airbagy sa aktivujú zároveň v prípade bočnej zrážky, ale ľavé a pravé bočné airbagy a hlavové airbagy sa aktivujú samostatne.

## Prípady, kedy sa airbag nenafúkne

Airbag sa nenafúkne pri všetkých zrážkach. Airbag sa nemusí nafúknuť v niektorom z nasledovných prípadov:

### V prípade ľahkej zrážky

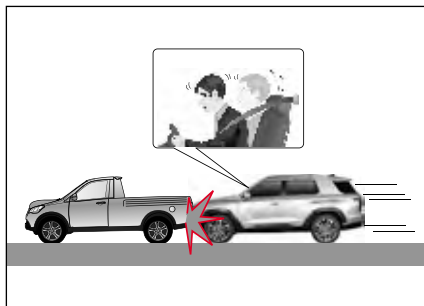

Airbag sa nemusí nafúknuť v prípade ľahkej zrážky, ktorú senzor detekcie zrážky nevie detekovať, alebo ak je zrážka príliš slabá.

V takomto prípade poskytuje bezpečnostný pás dostatočnú ochranu a ak by sa airbag aktivoval, môže to spôsobiť cestujúcemu druhotné zranenie, ako napr. popálenie alebo zranenie.

### V prípade zrážky vzadu

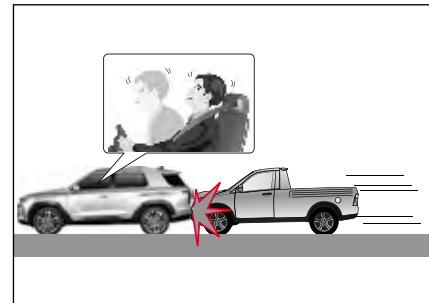

V prípade zrážky vzadu iným vozidlom sa telá cestujúcich pohnú smerom dozadu, takže airbag neposkytuje dostatočnú ochranu ani v prípade, keď sa nafúkne. V takomto prípade sa airbag nemusí nafúknuť.

## V prípade bočnej zrážky



V prípade bočnej zrážky nemusia byť cestujúci chránení prednými airbagmi, takže airbagy sa nemusia nafúknuť.

Bočné hlavové airbagy a bočné airbagy sa však v prípade bočnej zrážky aktivujú v závislosti od veľkosti nárazu, čím chránia cestujúceho na prednom sedadle.

## V prípade diagonálnej zrážky

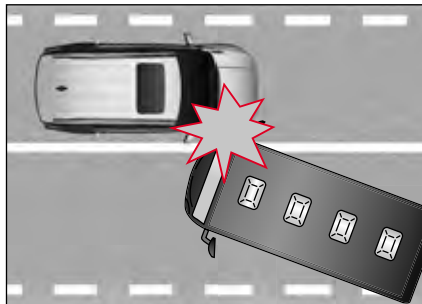

Pretože náraz zrážky diagonálnom smere je slabší ako náraz zrážky vpredu alebo na boku, airbag sa nemusí nafúknuť.

## V prípade zrážky s úzkym predmetom



V prípade zrážky s úzkym predmetom, ako je napr. semafor, stĺp alebo strom, nemusí byť veľkosť nárazu na senzor dostatočná, takže airbag sa nemusí nafúknuť.

## V prípade, keď sa vozidlo dostane pod iné vozidlo

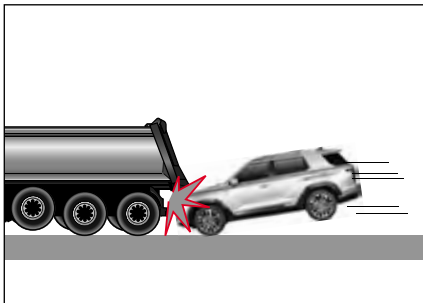

Vo všeobecnosti, v prípade zrážky väčšina vodičov prudko zabrzdí, takže predná časť vozidla sa nakloní smerom dolu. Preto sa v prípade nehody s vysokým vozidlom, ako je autobus alebo nákladné auto vozidlo často dostane pod vozidlo vpredu. V takomto prípade sa airbag nemusí nafúknuť.

## V prípade prevrátenia



Ak sa vozidlo prevráti nabok alebo na strechu, cestujúci nemôže byť plne chránený samotným airbagom. V takomto prípade sa airbag nemusí nafúknuť.

Bočný hlavový airbag alebo bočný airbag sa však môžu nafúknuť podľa veľkosti nárazu na boku, keď sa vozidlo prevráti.

## Druhotné zranenie v dôsledku nafúknutia airbagu



Ak modul kontroly airbagu detekuje náraz počas nehody, prenesie signál na nafúknutie airbagu. Tento signál spustí explóziu prášku, ktorý sa nachádza v module airbagu a airbag sa veľmi rýchlo nafúkne, čím chráni cestujúcich. Pri nafúknutí airbagu sa vyvinie silný hluk, záblesk a dym. Nafúknutý airbag môže spôsobiť druhotné zranenia, ako napr. odierky, modrinu, popálenie alebo zranenie rozbíteným sklom.

## Iné prípady

### Prípady, kedy sa airbasy pri sedadle vodiča/cestujúceho na prednom sedadle nenafúknu

- Keď svieti kontrolka airbagu.
- Keď padajúca skala, atď. narazí na kapotu motora.
- Keď vozidlo spadne do odtokového kanála alebo do diery na ceste.

### Prípady, kedy sa bočné airbasy alebo bočné hlavové airbasy nenafúknu

- Keď svieti kontrolka airbagu.
- V prípade zrážky vpredu alebo vzadu.
- Keď sa vozidlo prevráti na bok alebo na strechu v bočnom smere pri miernom náraze.

## Varovania pre airbag



### Varovanie

#### Sedenie dojčat'a alebo malého dieťaťa

- Nenechávajte dojča alebo malé dieťa sedieť na prednom sedadle, ani nešoférujte s dojčaťom alebo malým dieťaťom v náručí. Pri nafúknutí airbagu môže dojča alebo malé dieťa utrpieť vážne alebo smrteľné zranenie.
- Na predné sedadlo nedávajte detský záchytný systém pre dojča alebo malé dieťa. Pri nafúknutí airbagu môže dojča alebo malé dieťa utrpieť vážne alebo smrteľné zranenie v dôsledku nárazu.
- Keď inštalujete detský záchytný systém pre dojča alebo malé dieťa na zadné sedadlo vozidla, kde je inštalovaný bočný hlavový airbag, dajte ho čo najďalej od dverí. Ak sa bočný hlavový airbag nafúkne, môže dojča alebo malé dieťa utrpieť vážne alebo smrteľné zranenie.

#### Poloha pri šoférovaní

- Pri šoférovaní držte len okraj volantu. Toto zabezpečí, že airbag sa pri aktivácii plne nafúkne.
- O volant sa neopierajte, ani nedržte ruky v polohe „X“. V prípade problému pri aktivácii airbagu, alebo ak sa airbag nafúkne, môžete utrpieť vážne zranenie.
- Nešoférujte nahnutý dopredu, ani neseďte príliš blízko volantu. Airbag vás pri nafúknutí môže udrieť a spôsobiť vážne zranenie vašej hlavy a krku, alebo vás môže aj usmrtiť.
- Ak máte zapnutý bezpečnostný pás v nestabilnej polohe, alebo ak sa nakláňate na jednu stranu, airbag vám neposkytne dostatočnú ochranu. Airbag vás dokonca môže aj vážne zraniť.
- Nedávajte si nohy ani ruky na palubnú dosku. Nafúknutý airbag vás môže vážne zraniť.
- Neopierajte sa o dvere, ani nevystarkujte ruku von z okna. Nafúknutý bočný hlavový airbag vás môže vážne zraniť.

## Manipulácia s airbagom

- Na zariadenia súvisiace s airbagom, vrátane volantu, časti s inštalovaným airbagom, káble a systém predpínača bezpečnostného pásu nevyvíjajte žiaden tlak. Pri náhlom nafúknutí airbagu môžete utrpieť vážne zranenie.
- Na operadlo sedadla, kde je inštalovaný bočný airbag, nevyvíjajte žiaden tlak. Môže to spôsobiť nesprávne fungovanie bočného airbagu.
- Pri zatváraní nebúchajte dverami. Môže to spôsobiť nesprávne fungovanie bočného airbagu alebo predného airbagu.
- Nedávajte žiaden predmet medzi airbag a cestujúceho. Môže to sťažiť funkciu airbagu a pri nafúknutí airbagu vás môže tento predmet zraniť.
- Po aktivácii airbagu a predpínača bezpečnostného pásu sú ich prislúšné komponenty veľmi horúce. Tieto komponenty chytajte až po vychladnutí.

## Fungovanie airbagu

- Airbag je zariadenie, ktoré chráni život cestujúceho pri náhlej nehode a rýchlo sa nafúkne horúcim plynom. Cestujúci môže v prípade nafúknutia airbagu utrpieť zranenie, ako napr. popáleninu, odreninu alebo pomliaždeninu podľa okolností.
- Pri aktivácii airbagu alebo predpínača bezpečnostného pásu môže vzniknúť hluk, prach, dym, alebo plyn, čo je normálne.
- Plyn, ktorý sa generuje pri aktivácii airbagu alebo predpínača bezpečnostného pásu, je netoxický, ale podráždi vašu kožu, oči alebo nos. Preto ich umyte čistou vodou. Ak symptómy pretrvávajú, poraďte sa s lekárom.
- Treba dávať pozor, pretože predné sklo a ostatné sklá sa môžu rozbiť v dôsledku nárazu airbagu na prednom sedadle alebo hlavového airbagu.

## Nemodifikujte airbag ani nemeňte štruktúru

- Nemodifikujte ani nemeňte štruktúru zariadení airbagu, vrátane volantu, časti s airbagom alebo káble. Nekontrolujte okruhy airbagu skúšačkou. Môže to spôsobiť chybu alebo zlyhanie systému airbagu, čo môže mať za následok zranenie alebo škodu na majetku.
- Nevymieňajte volant za produkt, ktorý nie je originál produktom SsangYong. Môže to spôsobiť to, že airbag vo volante nebude fungovať správne.

# System monitorovania tlaku v pneumatikách (TPMS)\*

System monitorovania tlaku v pneumatikách (TPMS) je pomocné bezpečnostné zariadenie, ktoré detekuje, či je tlak v pneumatikách abnormálne vysoký alebo nízky a oznamuje túto skutočnosť vodičovi, čím sa zabráni nehode, ktorá by mohla vzniknúť v dôsledku tlaku v pneumatikách.

- Ak je tlak v pneumatikách abnormálny, rozsvieti sa výstražná kontrolka TPMS (!).
- Okrem toho v prípade, ak sa vyskytuje abnormálna v systéme monitorovania tlaku v pneumatikách (vrátane senzora), výstražná kontrolka TPMS (!) zabliká a zostane svietiť.



Elektronická riadiaca jednotka TPMS dostáva rôzne údaje, vrátane tlaku v pneumatikách a teploty z modulu kolesa, ktorý je nainštalovaný na každom kolese, a zobrazuje tieto údaje na prístrojovom paneli.

- Normálny tlak v pneumatikách: 34 psi (2,3 baru)
- Normálny tlak v pneumatikách je hodnota nameraná pri izbovej teplote (20°C) za podmienky prázdneho vozidla, keď sú pneumatiky úplne vychladené.

## Poznámka

- Ak vozidlo ide po naštartovaní motora rýchlosťou 20 km/h alebo rýchlejšie, tlak v pneumatikách sa detekuje po 5 minútach, hoci sa môže trochu líšiť v závislosti od stavu systému. Ak tlak v pneumatikách nemožno zistiť, zobrazí sa znak „-“.

## ! Upozornenie

- Tlak v pneumatikách zobrazený na prístrojovom paneli sa môže meniť v závislosti od rôznych environmentálnych faktorov, vrátane momentálnej jazdy vozidla a stavu v púšťania vzduchu do pneumatík.
- Ak sa do pneumatiky vpúšťa vzduch, vzduch s rôznou teplotou sa zmiešava, takže tlak v pneumatike sa môže meniť až dovtedy, kým sa nedosiahne vyrovnanie teploty.

## Kontrola tlaku v pneumatikách

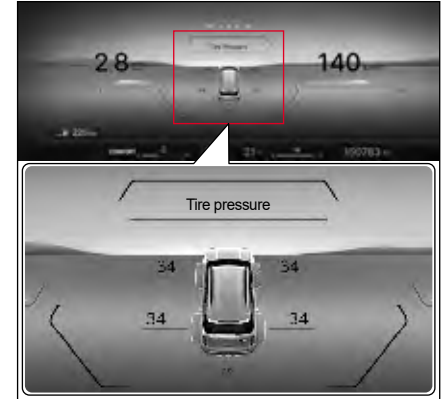

Keď si vyberiete z hlavného menu funkciu TPMS, môžete skontrolovať tlak vo všetkých pneumatikách na displeji prístrojového panela.



## Ak je tlak v pneumatikách alebo TPMS abnormálny

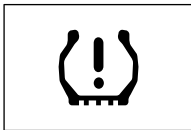

Ak je tlak v pneumatikách abnormálny, rozsvieti sa výstražná kontrolka TPMS.

- Abnormálny tlak v pneumatikách (nízky/ prázdna pneumatika): výstražná kontrolka TPMS zostane svietiť.
- Abnormalita v systéme monitorovania tlaku v pneumatikách (vrátane senzora): výstražná kontrolka TPMS bude blikať približne 70 sekúnd a potom zostane svietiť.



### Varovanie









- Ak sa na prístrojovom paneli rozsvieti výstražná kontrolka TPMS, tlak v pneumatikách je nedostatočný, nadmerný alebo nerovnomerný. Zaparkujte vozidlo na bezpečnom mieste a skontrolujte tlak v pneumatikách.
- Ak bude aj po skontrolovaní tlaku v pneumatikách, naštartovaní motora a jazde s vozidlom viac ako 10 minút rýchlosťou vyššou ako 20 km/h výstražná kontrolka TPMS svietiť, nechajte vozidlo skontrolovať a vykonať servis v autorizovanom servise SsangYong.
- Náhle poškodenie pneumatiky v dôsledku vonkajších faktorov, ako je napr. klinec alebo nečistoty na ceste, atď. nemusí byť detekované okamžite. Ak bude počas jazdy vozidlo nestabilné, spomaľte, zaparkujte na bezpečnom mieste a vozidlo skontrolujte.
- Nemodifikujte ani neupravujte vaše vozidlo spôsobom, ktorý môže brániť fungovaniu TPMS.
- Pre vašu bezpečnosť vždy používajte originál kolesá s inštalovaným senzorom monitorovania tlaku v pneumatikách.









### Upozornenie

- Tlak v pneumatikách upravujte vtedy, keď sú pneumatiky studené (2-3 hodiny po jazde).
- Aj v prípade, ak bol tlak v pneumatikách upravený na normálnu hodnotu, môže sa rozsvietiť výstražná kontrolka TPMS ((!)) v dôsledku rozdielu medzi tlakom v pneumatikách a tlakom vzduchu. Tento jav znamená, že tlak v pneumatikách klesne v pomere k teplote a neznamená to, že TPMS nefunguje.
- Pri jazde za podmienok, že okolitá teplota prudko stúpne alebo klesne, skontrolujte a upravte tlak v pneumatikách na predpísaný tlak ešte pred jazdou.
- Pre bezpečnú jazdu pravidelne kontrolujte tlak v pneumatikách a nespoliehajte sa len na TPMS.

## Zobrazenie stavu TPMS na prístrojovom paneli

Položka		Vyskakovacie okno	Prevádzkové podmienky
Tlak v pneumatikách je OK			<ul style="list-style-type: none"> <li>Zobrazí sa vtedy, keď je tlak v pneumatikách normálny.</li> </ul>
Nízky tlak			<ul style="list-style-type: none"> <li>Aby mohol senzor TPMS v kolese správne detegovať, či je tlak v pneumatike správny alebo nízky, musí byť nainštalovaný v každom kolese. Po zapnutí zapaľovania trvá niekoľko sekúnd, kým riadiaca jednotka systému TPMS a senzory TPMS v kolesách nadviažu komunikáciu, pričom sa postupne zobrazí stav jednotlivých senzorov.</li> </ul>
			<ul style="list-style-type: none"> <li>Výstraha sa zobrazí v prípade nedostatočného tlaku na úrovni, keď je potrebné ho skontrolovať (približne o 20 % menej ako stanovený tlak). V takom prípade začne indikátor tlaku daného kolesa blikať (striedavo nabiele a načerveno) a rozsvieti sa výstražná kontrolka TPMS.</li> </ul>
Skontrolujte pneumatiky			<ul style="list-style-type: none"> <li>Výstraha sa zobrazí v prípade nedostatočného tlaku na úrovni, keď je potrebné ho skontrolovať (približne 23,9 psi alebo menej). V takom prípade začne indikátor tlaku daného kolesa blikať (striedavo nabiele a načerveno) a rozsvieti sa výstražná kontrolka TPMS.</li> </ul>

Položka		Vyskakovacie okno	Prevádzkové podmienky
Prázdna pneumatika			<ul style="list-style-type: none"> <li>• Výstraha sa zobrazí v prípade náhleho poklesu tlaku alebo defektu. V takom prípade začne indikátor tlaku daného kolesa blikať (striedavo nabiele a načerveno) a rozsvieti sa výstražná kontrolka TPMS.</li> </ul>
Vysoký tlak			<ul style="list-style-type: none"> <li>• Výstraha sa zobrazí v prípade nadmerného tlaku. V takom prípade začne indikátor tlaku daného kolesa blikať (striedavo nabiele a načerveno) a rozsvieti sa kontrolka všeobecného upozornenia.</li> </ul>
Nerovnováha tlaku			<ul style="list-style-type: none"> <li>• V prípade, že rozdiel tlaku medzi ľavou a pravou pneumatikou je viac ako 5 psi, indikátor tlaku daného kolesa začne blikať (striedavo nabiele a naoranžovo).</li> </ul>

Poznámka	<ul style="list-style-type: none"> <li>• Ak je tlak v pneumatike zobrazený znakom „-“, a tlak v iných pneumatikách je normálny, modul TPMS kolesa príslušnej pneumatiky môže byť chybný. Dajte si vozidlo okamžite skontrolovať a vykonať servis u predajcu SsangYong alebo v autorizovanom servise SsangYong.</li> <li>• Ak sa na všetkých pneumatikách zobrazuje „-“, je možné, že dva alebo viacero senzorov TPMS v kolesách je nefunkčných, alebo zlyhala komunikácia s riadiacou jednotkou. V takomto prípade si dajte vozidlo okamžite skontrolovať a vykonať servis u predajcu SsangYong v autorizovanom servise SsangYong.</li> </ul>
----------	---

## Pri zistení nízkeho tlaku v pneumatikách

Keď sa detekuje pneumatika s mimoriadne nízkym tlakom, rozsvieti sa výstražná kontrolka TPMS (!) a na prístrojovom paneli sa zvýrazní príslušná pneumatika s nízkym tlakom.

V takom prípade spomaľte, choďte s vašim vozidlom do autorizovaného servisu SsangYong a nechajte si vozidlo skontrolovať a vykonať servis.



### Upozornenie

- Ak budete jazdiť s vozidlom po dlhší čas na pneumatike s nízkym tlakom, môže sa znížiť brzdná sila a efektívnosť paliva.
- Ak nemôžete prísť s vozidlom do autorizovaného servisu SsangYong, dohustíte pneumatiku s použitím súpravy na opravu defektu.  
☞ Choďte na „Nafúknutie pneumatiky“ (str. 5 – 15)

## Keď ste rotovali pneumatiky

Keď ste rotovali pneumatiky, TPMS resetuje polohu pre každú pneumatiku.

Keď idete s vozidlom rýchlosťou 20 km/h alebo viac, systém dokončí resetovanie do 5 minút, hoci môže byť trochu iné v závislosti od stavu systému.

☞ Choďte na „Rotácia polôh pneumatiky“ (str. 6-38)



### Varovanie

- Ak vymeníte pneumatiku, do ktorej bol pri oprave vstreknutý lepiaci tmel, nechajte v autorizovanom servise SsangYong skontrolovať okolie senzora TPMS a systém TPMS, či fungujú normálne.



### Upozornenie

- Keď ste rotovali pneumatiky alebo vymenili modul kolesa vrátane senzora detekcie tlaku v pneumatikách, na začiatku jazdy nemusí byť poloha pneumatiky rozpoznaná správne, takže sa môže zobrazíť predchádzajúci tlak v pneumatike a môže sa rozsvietiť výstražná kontrolka TPMS (!). Toto je dočasný stav, nie chyba.
- Čas potrebný na resetovanie polohy pneumatiky sa môže líšiť podľa jazdy vozidla.

## Upozornenia pre TPMS



### Upozornenie

- Ak sa na vozidlo namontuje koleso bez tlakového modulu (senzor detekcie tlaku v pneumatikách), rozsvieti sa výstražná kontrolka TPMS a TPMS nebude fungovať.
- Nespoliehajte sa príliš na TPMS a pred jazdou s vozidlom tlak v pneumatikách skontrolujte.
- TPMS funguje tak, že komunikuje s modulom kolesa bezdrôtovým spojením. Preto ak sa do vozidla inštaluje elektronické zariadenie, ako napr. mobilný kamerový detektor rýchlostí, ktorý môže vytvárať interferenciu vln, TPMS nemusí fungovať normálne.
- V oblasti so silným elektromagnetickým poľom (policajné stanice, štátne úrady, rozhlasové stanice, vojenské zariadenia, vysielacie, atď.), môže systém TPMS zlyhať a môže sa rozsvietiť výstražná kontrolka TPMS (!).

- Ak sa pri jazde na zablatennej alebo zasneženej ceste dostane cudzí objekt do vysielача pripojeného ku kolesu, čo sťaží komunikáciu s prijímačom vozidla, príde k interferencii vln v dôsledku silných vonkajších vln alebo ak je blízko TPMS kovový predmet, tlak v pneumatikách sa môže zobraziť s časovým oneskorením, alebo sa nezobrazí normálne.
- Ak jazdíte s vozidlom s inštalovanými snežnými reťazami, snežné reťaze môžu sťažiť komunikáciu medzi modulom kolesa a anténou, takže TPMS nemusí fungovať normálne. Toto však neohrozí prevádzku vozidla.
- Keď vpusťte vzduch do pneumatiky, tlak v pneumatike zobrazený na zariadení pre vpust vzduchu sa môže líšiť od tlaku v pneumatike, ktorý je zobrazený na TPMS. Tento rozdiel je spôsobený faktormi ako je stav jazdy vozidla, počet cestujúcich vo vozidle a stav vzduchu vpusteného do pneumatiky, ale neznamená to chybné fungovanie TPMS.

- Dávajte si pozor, aby ste pri výmene pneumatík nepoškodili modul kolesa. Ak modul kolesa utrpí náraz, alebo ak je poškodený pri výmene pneumatík, funkcia detekcie tlaku v pneumatikách nebude fungovať.
- Ak ste si nechali pneumatiky vymeniť v dielni, ktorá nie je autorizovaným servisom SsangYong, informujte sa, či boli do kolies nainštalované senzory TPMS.
- Životnosť batérie v senzore detekcie tlaku v pneumatikách (modul kolesa) sa môže skrátiť v prípade častých abnormalít, ako napr. kontrola tlaku v pneumatike, nízky tlak, vysoký tlak a nerovnováha tlaku.

## System imobilizéra\*

System imobilizéra je systém ochrany vozidla pred krádežou, ktorý naštartuje motor len v prípade použitia povoleného kľúča.

Motor možno naštartovať len vtedy, ak bol kód vysielача v Smart kľúči (kľúči rekes) overený jeho porovnaním s kódom riadiacej jednotky motora.



### Upozornenie

- **System imobilizéra sa nesmie z vozidla odstrániť za žiadnych okolností. Ak nepovolene odstránite alebo poškodíte systém imobilizéra, nebudete môcť naštartovať motor. System imobilizéra nikdy neodstraňujte, nepoškodzujte ani nemodifikujte.**
- System imobilizéra môže opravovať len kvalifikovaný technik v autorizovanom servise SsangYong.
- Keď sa vymazáva kód v transpondéri, alebo ak sa registruje ďalší kľúč, zúčastnite sa tohto procesu osobne.
- Do blízkosti Smart kľúča (kľúč rekes) alebo kľúča zapalovania neumiestňujte žiadne kovové predmety. Takéto príslušenstvo mení signál, ktorý prichádza do spinacej skrinky a motor sa nenaštartuje.
- Nenechajte spadnúť Smart kľúč (kľúč rekes) na zem, ani ho nevystavujte nárazom. Mohlo by dôjsť k poškodeniu vysielача.
- Nemodifikujte nepovolene vozidlo inštalovaním diaľkového štartovacieho zariadenia. Toto môže spôsobiť problém pri štartovaní motora alebo smrteľnú nehodu.

## Kontrolka imobilizéra/Smart kľúča

Ak systém imobilizéra alebo Smart kľúča funguje abnormálne, kontrolka imobilizéra/Smart kľúča bude blikať.



### Poznámka

- Čas komunikácie medzi transpondérom a kontrolnou jednotkou motora sa môže líšiť v závislosti od daného prípadu. Ak je čas komunikácie krátky, kontrolka sa nemusí rozsvietiť.

## Keď motor nenašartuje

V prípade chybnjej komunikácie medzi transpondérom a kontrolnou jednotkou motora v dôsledku internej chyby v systéme alebo vonkajšej prekážky komunikácie motor nenašartuje.

V takomto prípade bude blikať kontrolka imobilizéra.

Vozidlo so systémom imobilizéra nemusíte našartovať v jednom z nasledovných prípadov:

- Keď sa dostanú do vzájomného kontaktu dva alebo viaceré Smart kľúče.
- Keď sa smart kľúč používa blízko zariadenia, ktoré vysiela alebo prijíma elektromagnetické pole alebo vlny.
- Keď sa Smart kľúč používa blízko elektrických alebo elektronických zariadení, ako napr. svetelné zariadenia, bezpečnostné kľúče alebo bezpečnostné karty.
- Keď sa Smart kľúč používa blízko reťazky na kľúče, magnetu, kovového predmetu alebo batérie.
- Keď našartujete motor pred skončením zahrievania motora.



### Upozornenie

- **Nemusí sa vám podariť našartovať motor v dôsledku vonkajších faktorov (reťazka na kľúče, magnet, atď.) alebo pri predčasnom štartovaní motora pred skončením zahrievania, čo spôsobí zlyhanie komunikácie s imobilizérom. V takomto prípade eliminujte faktor, ktorý bráni našartovaniu motora, dajte Smart kľúč mimo operačného rozsahu antény na cca. 10 sekúnd alebo dlhšie a opätovne našartujte motor.**
- **Ak kontrolka imobilizéra/Smart kľúča stále bliká a motor sa nenašartuje ani po eliminovaní vonkajšieho faktora, nechajte vozidlo skontrolovať a vykonať servis v autorizovanom servise SsangYong.**

## Keď je transpondér poškodený

Vozidlo nebudete môcť našartovať s kľúčom, ktorého transpondér je poškodený. V takomto prípade vymeňte Smart kľúč za nový, a nechajte zaregistrovať príslušný kód do kontrolnej jednotky motora.

## Keď stratíte kľúč

Keď stratíte kľúč, kód transpondéra strateného kľúča, ktorý je zaregistrovaný v kontrolnej jednotke motora, treba vymazať.

Zabezpečte si u predajcu SsangYong alebo v autorizovanom servise SsangYong vykonanie opatrení, ktoré zabránia krádeži vozidla strateným kľúčom.

## System ochrany proti krádeži

System ochrany proti krádeži je zariadenie, ktoré zabraňuje krádeži vozidla aktiváciou alarmu v prípade, ak sa dvere, výklopné zadné dvere alebo kapota motora otvoria pri zapnutom výstražnom móde.

### Zapnutie módu monitorovania krádeže

Keď sa tlačidlo zamknutia dverí (vrátane tlačidla zamknutia/odmknutia dverí na prednej strane dverí) na kľúči diaľkového ovládania alebo Smart kľúči stlačí a všetky dvere, výklopné zadné dvere a kapota motora sú zavreté, systém sa prepne na mód monitorovania krádeže.

- Keď sa systém prepne na mód monitorovania krádeže, kontrolka zabliká dvakrát a výstražný zvukový signál zaznie raz.
- **Kľúč diaľkového ovládania:** Keď sa zapne systém ochrany proti krádeži, výstražné svetlá bliknú dvakrát. Ak však opäť stlačíte toto tlačidlo raz po 4 sekundách, výstražné svetlá bliknú dvakrát a výstražný zvukový signál zaznie raz.
- **Smart kľúč:** Keď sa zapne systém ochrany proti krádeži, výstražné svetlá bliknú dvakrát a výstražný zvukový signál zaznie raz.
- Keď uplynulo približne 30 sekúnd bez otvorenia dverí po odomknutí kľúčom diaľkového ovládania alebo Smart kľúčom v móde ochrany proti krádeži, všetky dvere sa opätovne zamknú a systém sa prepne na mód monitorovania krádeže.



#### Upozornenie

- Keď vložíte kľúč do otvoru na dverách a dvere zamknete, dvere sú zamknuté, ale systém ochrany proti krádeži sa neaktivuje.
- Systém sa prepne na mód monitorovania krádeže len v prípade, keď je spínač zapaľovania v polohe OFF a všetky dvere, výklopné zadné dvere a kapota motora sú úplne zavreté.
- Ak je spínač zapaľovania v polohe ACC alebo ON, alebo ak je motor naštartovaný, systém sa neprepne na mód monitorovania krádeže.



## Aktivácia alarmu ochrany proti krádeži

V móde ochrany proti krádeži bude svietiť kontrolka a znieť zvukový signál v 1-sekundovom intervale po dobu 30 sekúnd: v nasledovných prípadoch:

- Pri pokuse otvoriť dvere, výklopné zadné dvere alebo kapotu motora bez použitia Smart kľúča.
- Keď sa do otvoru na dverách vloží kľúč na otvorenie dverí.
- Keď sa páka na zamknutie dverí násilne posunie do polohy odomknutia.

Keď sa aktivuje systém ochrany proti krádeži, alarm sa zastaví v nasledovných prípadoch:

- Keď sa stlačí tlačidlo na zamknutie dverí alebo tlačidlo na odomknutie dverí na Smart kľúči.
- Keď sa stlačí tlačidlo na zamknutie/ odomknutie dverí na vonkajšej strane predných dverí.
- Keď je spínač zapalovania v polohe ON:
- **Kľúč diaľkového ovládania:** stlačením tlačidla „Zamknúť“, „Odomknúť“ alebo „Núdzové tlačidlo“ na kľúči diaľkového ovládania, alebo otočením spínača zapalovania do polohy ON.
- **Smart kľúč:** stlačením tlačidla „Zamknúť“, alebo „Odomknúť“ na Smart kľúči, stlačením tlačidla „Zamknúť“/„Odomknúť“ na vonkajšej rúčke dverí, alebo otočením spínača zapalovania do módu ON jeho stlačením.

## Podržanie alarmu ochrany proti krádeži

Alarm nezaznie a bude zastavený v nasledovných prípadoch:

- Keď sa otvoria výklopné zadné dvere stlačením tlačidla na otvorenie výklopných zadných dverí na Smart kľúči.
- Keď sa otvoria výklopné zadné dvere stlačením tlačidla na otvorenie výklopných zadných dverí na vnútornej strane rúčky dverí s detegovaným Smart kľúčom.

### Poznámka

- **Aktivovaný mód sa udržiava aj vtedy, keď sú výklopné zadné dvere otvorené pri zastavení alarmu ochrany proti krádeži. Keď sa výklopné zadné dvere zavrú, vráti sa do aktivovaného stavu.**

## Zrušenie módu monitorovania krádeže

Mód monitorovania krádeže je zrušený vtedy, keď sa dvere prepnú do polohy Odomknúť kľúčom diaľkového ovládania alebo Smart kľúčom (vrátane tlačidla na zamknutie/odomknutie dverí na vonkajšej strane predných dverí).

### Poznámka

- **Keď je mód monitorovania krádeže zrušený, kontrolka blikne raz a varovný zvukový signál zaznie dvakrát.**
- **Všetky dvere sa opätovne zamknú a systém sa prepne do módu monitorovania krádeže v prípade, ak po odomknutí dverí Smart kľúčom v móde monitorovania krádeže uplynulo približne 30 sekúnd bez otvorenia dverí.**

## 3. Komfortná výbava

Táto kapitola obsahuje informácie o zariadeniach, ktoré vám umožňujú pohodlne a bezpečne viesť vozidlo a spôsoby, ako tieto zariadenia používať. Obsahuje opis fungovania pre všetky dvere, sedadlá, okná, ako aj rôzne doplnkové zariadenia, vrátane výklopných zadných dverí, rôznych svetiel a lampičiek, zrkadiel, kúrenia a klimatizácie, systému smart audio, úložných priestorov a priestoru na uloženie nákladu.

## Zamykanie/odomykanie a otváranie dverí



### Kľučka dverí

- Kľučka dverí vodiča  
Potiahnutím za kľučku dverí, keď sú dvere zamknuté, sa odomknú všetky dvere a dvere vodiča sa otvoria.
- Kľučka dverí spolujazdca  
Potiahnutím za kľučku dverí, keď sú dvere zamknuté, sa odomknú všetky dvere. Opätovným potiahnutím za kľučku dverí sa dvere spolujazdca otvoria.
- Kľučka zadných dverí  
Potiahnutím za kľučku dverí, keď sú dvere zamknuté, sa odomknú iba zadné dvere. Opätovným potiahnutím za kľučku dverí sa dvere otvoria.

### ! Varovanie

- Dávajte pozor, aby ste nepotiahli kľučku otvorenia dverí počas jazdy. Otvorenie dverí počas jazdy môže mať za následok vážne riziko.

### Kontrola, či sú dvere zamknuté alebo odomknuté



- Integrovaný dotykový ovládací panel umožňuje skontrolovať, či sú dvere zamknuté alebo odomknuté.

### Poznámka

- Ak sú niektoré dvere odomknuté, zobrazí sa indikátor odomknutých dverí.

### Tlačidlo zamknutia/odomknutia dverí

Zakaždým, keď sa stlačí tlačidlo zamknutia/odomknutia dverí na sedadle vodiča, stav všetkých dverí a výklopných zadných dverí sa alternatívne mení medzi zamknutými a odomknutými.



### ! Upozornenie

- Dvere nezamknete tlačidlom zamknutia/odomknutia dverí ani Smart kľúčom v prípade, ak sú dvere čo len málo pootvorené.
- Dvere nezamknete v prípade, ak je tlačidlo zamknutia/odomknutia dverí pri vodičovi v móde monitorovania krádeže.

### Varovanie

- Pred jazdou s vozidlom zamknite všetky dvere zo sedadla vodiča pákou zamknutia/ odomknutia dverí. Ubezpečte sa, že pri jazde sú všetky dvere zamknuté, keď je vo vozidle dieťa. Ak sa dvere počas jazdy náhle otvoria, môžete byť vystavení vážnemu riziku.
- Pred vystúpením z vozidla najprv skontrolujte zadnú a prednú stranu, či tam nejde iné vozidlo, motocykel, bicykel alebo okoloidúci. Otvorenie dverí bez skontrolovania zadnej strany môže viesť k nehode.

## Funkcia automatického zamknutia dverí počas jazdy

Keď rýchlosť vozidla prekročí nastavenú rýchlosť, všetky dvere a výklopné zadné dvere sa automaticky zamknú.

### Poznámka

Túto funkciu môžete nastaviť v ponuke Vehicle settings  (Nastavenia vozidla) → Door / Tailgate (Dvere/výklopné dvere batožinového priestoru) → Auto locking (Automatické zamykanie) stredového ovládacieho panela.

## Funkcia automatického odomknutia dverí pri zrážke

V prípade zrážky so všetkými dverami zamknutými a aktivovaným airbagom, všetky dvere sa automaticky odomknú.

### Varovanie

- Ak sa karoséria alebo dvere vozidla zdeformovali v dôsledku nárazu zo zrážky, funkcia automatického odomknutia dverí nemusí fungovať normálne.

## Núdzové zamknutie dverí

Ak nemožno zamknúť dvere použitím Smart kľúča, pretože batéria je vybitá, alebo z dôvodu interferencie vln, použite na manuálne zamknutie dverí mechanický kľúč (druhý kľúč). (Neplatí pre dvere vodiča.)

☞ Viď „Vysunutie/zasunutie núdzového kľúča“ (str. 4 – 16)

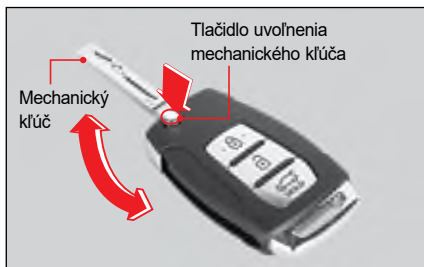

- Vytiahnite mechanický kľúč stlačením tlačidla na uvoľnenie mechanického kľúča na Smart kľúči/kľúči REKES.
- Ak chcete mechanický kľúč zasunúť, stlačte tlačidlo na jeho uvoľnenie a zasuňte ho.

### ! Upozornenie

- Pokus o zasunutie mechanického kľúča bez toho, aby ste stlačili tlačidlo uvoľnenia, môže viesť k poškodeniu Smart kľúča.

## Zamknutie dverí pomocou mechanického kľúča (okrem dverí vodiča)

- 1 Otvorte dvere, zasuňte mechanický kľúč do núdzového zámku za dverami a otočte kľúčom v smere šípky.



Odomknuté

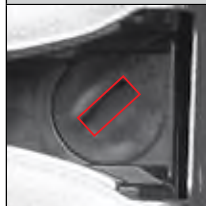

Zamknuté

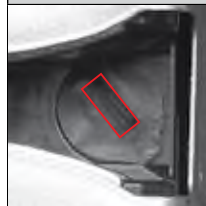

- 2 S drážkou núdzového zámku v zamknutej polohe zatvorte dvere.

### ! Upozornenie

- Keď zamknete dvere pomocou núdzového zámku, možno ich odomknúť pomocou Smart kľúča/kľúča REKES alebo potiahnutím vnútornej kľučky.

## Bezpečnostný detský zámok

Bezpečnostný detský zámok je inštalovaný na to, aby zabránil dieťaťu otvoriť dvere vozidla, keď dieťa sedí na zadnom sedadle.

Bezpečnostný detský zámok je umiestnený na vnútornej strane dverí pri zadnom sedadle.



## Zamknutie/Odomknutie zámku dverí

Keď je bezpečnostný detský zámok zamknutý, dvere pri zadnom sedadle nemožno otvoriť pákou na otvorenie dverí vo vozidle ani vtedy, keď sú dvere pri zadnom sedadle odomknuté. V takomto prípade možno otvoriť dvere pri zadnom sedadle len zvonku vozidla.

### Zamknutie bezpečnostného detského zámku

Potiahnite páku bezpečnostného detského zámku do polohy zamknutia tak, že ju otočíte proti smeru hodinových ručičiek.

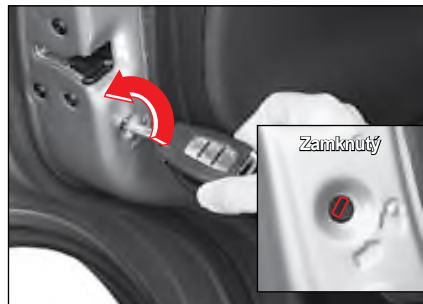

### Odomknutie bezpečnostného detského zámku

Potiahnite páku bezpečnostného detského zámku do polohy odomknutia tak, že ju otočíte v smere hodinových ručičiek.

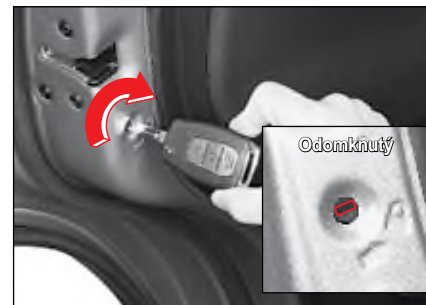

### Varovanie

- Keď je vo vozidle dieťa, potiahnite páku bezpečnostného detského zámku do polohy zamknutia, aby dieťa nemohlo otvoriť dvere vo vozidle.

## Spínač / tlačidlo / páčka sedadla a úpravy

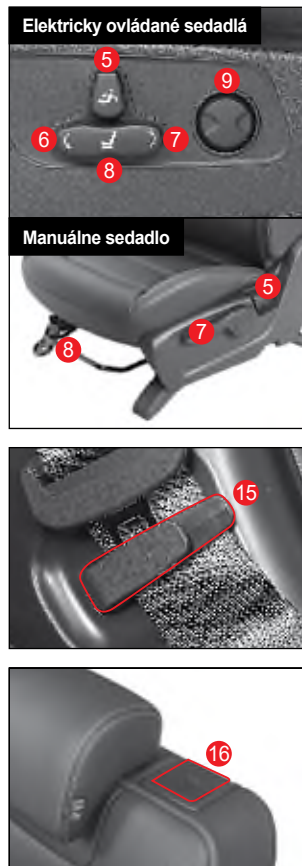

### Predné sedadlo

- 1 Predné sedadlo
- 2 Posuvná opierka hlavy
- 3 Tlačidlo vyhrievania a vetrania sedadla vodiča
- 4 Tlačidlo vyhrievania a vetrania sedadla spolujazdca
- 5 Páčka nastavenia sklonu operadla
- 6 Páčka nastavenia náklonu sedáka
- 7 Páčka nastavenia výšky sedadla
- 8 Páčka nastavenia polohy sedadla
- 9 Tlačidlo nastavenia bedrovej opierky
- 10 Tlačidlo na nastavenie sedadla na strane spolujazdca na uľahčenie nastupovania

### Zadné sedadlo

- 11 Zadné sedadlo (typ s delením 4 : 6)
- 12 Hlavová opierka
- 13 Tlačidlo vyhrievania zadného sedadla
- 14 Zadná laktová opierka (držiak na pohár)
- 15 Vodič popruhu na zadnom sedadle
- 16 Páčka úpravy naklopenia operadla (sklopenie)

## Predné sedadlo

### Nastavenie opierky hlavy

- Opierka hlavy poskytuje komfort a pomáha chrániť hlavu a krk pasažierov v prípade kolízie. Nastavte ju do požadovanej polohy.
- Čím menšia je vzdialenosť hlavy od opierky, tým lepšie je krk chránený v prípade kolízie zozadu.

### Úprava prednej a zadnej polohy

- Potlačte zadnú časť opierky hlavy (1) v smere šípky. Uhol opierky hlavy možno nastaviť na 3 úrovniach.
- Ak chcete vrátiť opierku hlavy do pôvodnej polohy, potlačte ju celkom dozadu v smere šípky a potom uvoľnite.



#### Upozornenie

- Na hlavovú opierku s vešiakom nevesajte ťažké odevy. V opačnom prípade môže dôjsť k poškodeniu háčikov.

### Úprava výšky

- Ak chcete zvýšiť opierku hlavy, podržte ju a potlačte smerom hore.
- Keď chcete znížiť opierku hlavy, stlačte tlačidlo zamknutia (1) a potlačte ju smerom dole v smere šípky.



#### Varovanie

- Nejazdite s opierkou hlavy, ktorá je príliš nízko. V prípade nehody to môže spôsobiť smrteľné zranenie na niektorých častiach tela, vrátane hlavy, krku alebo chrbtice.



## Vytiahnutie/inštalácia

### Vytiahnutie opierky hlavy

- 1 Sklopte operadlo sedadla tak, aby ste mali dostatočný priestor na vytiahnutie opierky hlavy.
- 2 Stlačte tlačidlo Zamknutie (1) v smere šípky a vytiahnite opierku hlavy.

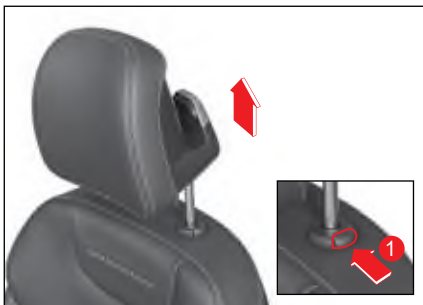

- 3 Priklopte operadlo sedadla do pôvodnej polohy.



### Varovanie

- Nikdy nejazdite s vozidlom s vytiahnutou opierkou hlavy. Môže to spôsobiť zranenie hlavy, krku alebo chrbtice.

## Inštalácia opierky hlavy

- 1 Sklopte operadlo sedadla tak, aby ste mali dostatočný priestor na inštaláciu opierky hlavy.
- 2 Vložte opierku hlavy do drážky na operadle zadného sedadla.
- 3 Stlačte tlačidlo Zamknutie (1) v smere šípky a potlačte opierku hlavy smerom dole do želannej polohy.
- 4 Vráťte operadlo sedadla do pôvodnej polohy.

## Úprava elektricky ovládaného sedadla\*

### Úprava prednej a zadnej polohy (sedadlo vodiča/cestujúceho na prednom sedadle)

Nastavte sedadlo do želannej polohy potiahnutím páky na úpravu prednej a zadnej polohy smerom k sebe alebo od seba.



### Úprava výšky (sedadlo vodiča/ cestujúceho na prednom sedadle)

Nastavte si želanú výšku stlačením páčky na úpravu výšky smerom hore alebo dole.



### Úprava uhla vankúša (sedadlo vodiča/ cestujúceho na prednom sedadle)

Nastavte si želaný uhol potlačením páčky na úpravu uhla vankúša smerom hore alebo dole.



### Nastavenie sklonu operadla (sedadlo vodiča/spolujazdca)

Nastavte si želaný uhol potlačením páčky na úpravu uhla operadla smerom dopredu alebo dozadu.



3

#### Varovanie

- Upravte si operadlo sedadla čo najviac do vzpriamenej polohy, aby ste si udržali pohodlnú polohu. Keď si cestujúci sklopí operadlo príliš dozadu, môže v prípade zrážky vozidla alebo prudkého zabrzdzenia vykĺznuť z bezpečnostného pásu. V takomto prípade nemôže byť cestujúci chránený bezpečnostným pásmom ani airbagom a môže utrpieť vážne alebo smrteľné zranenie.

## Úprava podpory chrbtovej oblasti (sedadlo vodiča)

Nastavte si podporu chrbtovej oblasti stlačením tlačidla na úpravu podpory chrbtovej oblasti.

- Keď stlačíte tlačidlo úpravy dopredu/dozadu (1 / 2), podpora chrbtovej oblasti sa rozšíri alebo zúži.

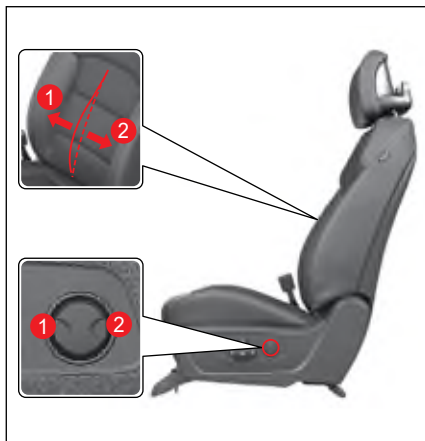

### ! Varovanie

- Sedadlo si nikdy neupravujte počas jazdy. Ak sa sedadlo náhle pohne, môže to viesť k nebezpečnej situácii.
- Po úprave sedadla skontrolujte, či sedadlo pevne sedí.
- Ak je na zadnom sedadle cestujúci, upravujte sedadlo tak, aby ste zohľadnili bezpečnosť cestujúceho.
- Ak elektricky ovládané sedadlo nefunguje, najprv ho skontrolujte a urobte opatrenia, až potom s vozidlom odíďte.

### ! Upozornenie

- Častá manipulácia s elektricky ovládaným sedadlom môže poškodiť elektrické zariadenia. Manipulujte s ním len vtedy, keď chcete sedadlo nastaviť.
- Používanie niekoľkých spínačov na úpravu sedadla zároveň môže poškodiť motor. Novú funkciu použite len vtedy, ak ste predchádzajúcu funkciu skončili.
- Elektricky ovládané sedadlo funguje aj vtedy, keď je spínač ŠTART/STOP v polohe OFF. Treba však dávať pozor na to, že príliš častá manipulácia s elektricky ovládaným sedadlom pri vypnutom vozidle môže vybiť batériu.
- Ak je výška sedadla a opierky hlavy vysoká a predné sedadlá posúvate smerom dopredu, dávajte na posúvanie dopredu pozor. Ak tak neurobíte, predné sedadlá, opierka hlavy, slnečná clona a iné prvky môžu do seba naraziť, čo spôsobí škodu.
- Ak sa elektricky ovládané sedadlo dostane do kontaktu s predmetom, takže sa nemôže pohybovať, ani sa s ním nedá manipulovať, nerobte to násilu. Sedadlo upravujte až po odstránení príčiny. Ak zistíte abnormalitu, dajte si vozidlo skontrolovať a vykonať servis v autorizovanom servise SsangYong.

## Manuálne nastavenie sedadla

### Úprava prednej a zadnej polohy (sedadlo vodiča/cestujúceho na prednom sedadle)

Potlačeníím páčky úpravy sedadla smerom nahor nastavte sedadlo do želanej polohy tak, že ho posuniete smerom dopredu alebo dozadu.



### Nastavenie sklonu operadla (sedadlo vodiča/spolujazdca)

Potlačeníím páčky úpravy uhla operadla smerom nahor nastavte operadlo do želaného uhla.



#### Varovanie

- Upravte si operadlo sedadla čo najviac do vzpriamenej polohy, aby ste si udržali pohodlnú polohu. Keď si cestujúci sklopí operadlo príliš dozadu, môže v prípade zrážky vozidla alebo prudkého zabrzdzenia vykĺznut' z bezpečnostného pásu. V takomto prípade nemôže byť cestujúci chránený bezpečnostným pásom ani airbagom a môže utrpieť vážne alebo smrteľné zranenie.

### Úprava výšky (sedadlo vodiča)

Nastavte si želanú výšku stlačením páčky na úpravu výšky smerom hore alebo dole.



## Tlačidlo ľahkého prístupu na strane spolujazdca\*

Predná a zadná poloha predného sedadla spolucestujúceho a uhol jeho operadla možno nastaviť zo sedadla vodiča alebo zo zadných sedadiel, čím sa zvýši komfort cestujúcich.

### Úprava prednej a zadnej polohy

Nastavte si sedadlo do želanej polohy stlačením tlačidla posunu do prednej alebo zadnej polohy (1 / 2).



### Nastavenie sklonu operadla

Nastavte si operadlo do želaného uhla (1 / 2) stlačením tlačidla úpravy uhla operadla.



### Varovanie

- Upravte si operadlo sedadla čo najviac do vzpriamenej polohy, aby ste si udržali pohodlnú polohu. Keď si cestujúci sklopí operadlo príliš dozadu, môže v prípade zrážky vozidla alebo prudkého zabrzdzenia vykĺznuť z bezpečnostného pásu. V takomto prípade nemôže byť cestujúci chránený bezpečnostným pásom ani airbagom a môže utrpieť vážne alebo smrteľné zranenie.

### Upozornenie

- Nepoužívajte tlačidlo ľahkého prístupu k prednému sedadlu spolucestujúceho, keď na prednom sedadle sedí cestujúci. Cestujúcemu to môže spôsobiť zranenie.
- Tlačidlo ľahkého prístupu k prednému sedadlu spolucestujúceho funguje vtedy, keď motor nie je zapnutý. Dávajte však pozor na príliš častú manipuláciu s tlačidlom ľahkého prístupu k prednému sedadlu spolucestujúceho pri vypnutom motore, pretože to môže spôsobiť vybitie batérie.

### Poznámka

- Keď používate tlačidlo ľahkého prístupu a zároveň upravujete páčkou elektricky ovládané sedadlo, funkcia páčky elektricky ovládaného sedadla je uprednostnená.

## Zadné sedadlo

### Úprava výšky opierky hlavy

- Keď chcete zvýšiť opierku hlavy, chytte ju oboma rukami a potlačte smerom hore.
- Keď chcete znížiť opierku hlavy, stlačte tlačidlo zamknutia (1) a potlačte ju smerom dole v smere šípky.



### ! Varovanie



- Výšku opierky hlavy upravte tak, aby bol jej stred na úrovni očí cestujúceho.
- Nepoužívajte opierku hlavy v nízkej polohe.
- Ak sa na zadných sedadlách nenachádzajú žiadne osoby, zadné opierky hlavy by ste mali ponechať čo najnižšie, pretože by mohli brániť výhľadu dozadu.

## Nastavenie sklonu operadla

Sedadlo môžete sklopiť krokom 1 alebo 2 tak, že potiahnete páčku na uvoľnenie operadla (1) na bočnej strane operadla zadného sedadla.

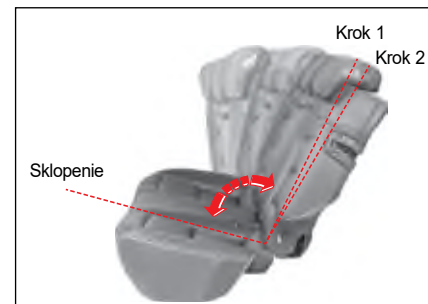

### Upozornenie

- Keď uzamykáte operadlo zadného sedadla, ubezpečte sa, že páčka na odomknutie zadného operadla (1) v uzamknutej polohe klikne, aby nebol vidieť červený štítok (indikátor „Odomknuté“).



Indikátor „Odomknuté“ na operadle zadného sedadla.

## Sklopenie operadla zadného sedadla

- 1 Vložte bezpečnostný pás do vodiča popruhu, aby sa bezpečnostný pás nepoškodil.
- 2 Zasuňte opierku hlavy do najnižšej polohy.



### Upozornenie

- Pri sklápaní alebo odklápání môže sedadlo naraziť do iných komponentov a poškodiť ich. Ak chcete zabrániť takejto škode, zasuňte opierku hlavy na sedadle, ktoré chcete sklopiť, do najnižšej polohy a upravte polohu operadla sedadiel, ktoré sú pred sklápanými sedadlami.

- 3 Potlačte páčku na uvoľnenie operadla zadného sedadla (1) smerom hore.



- 4 Sklopte operadlo smerom k prednej strane vozidla.



Keď vraciate operadlo do pôvodnej polohy, postupujte opačným smerom.

## Varovanie

- Po vrátaní sedadla do pôvodnej polohy s ním pomaly pohybte, aby ste sa ubezpečili, že pevne sedí. Ak nie je operadlo úplne zamknuté, môže sa nečakane sklopiť.
- Pri sklápaní sedadla dávajte pozor, aby sa vám niektoré časti tela nezachytili medzi sedadlami.
- Nesedte na sklopenom sedadle. Nebudete chránení bezpečnostným pásom ani inými bezpečnostnými jednotkami a v prípade nehody môžete utrpieť vážne zranenie.
- Keď umiestnite na sklopené sedadlo nejaký predmet, pevne ho upevnite, aby sa počas jazdy nehýbal. Vodič a iný cestujúci môžu byť vážne zranení pohybujúcim sa predmetom. V takomto prípade môže prísť aj k druhotnému zraneniu.

## Vetranie a vyhrievanie sedadla\*

### Vetranie a vyhrievanie predného sedadla\*



- 1 Tlačidlo prepínania ovládania kúrenia a klimatizácie
- 2 Tlačidlo vyhrievania a vetrania sedadla vodiča
- 3 Tlačidlo vyhrievania a vetrania sedadla spolujazdca

### Vetranie predného sedadla

- 1 Tlačidlo prepínania ovládania kúrenia a klimatizácie (1) používanie pri zapnutom vozidle.
  - 2 Dotknite sa tlačidla vetrania (2) na obrazovke ovládania kúrenia/klimatizácie. Po aktivovaní funkcie vetrania sa zobrazí úroveň funkcie na príslušnom sedadle.
- Vyp.: symbol sa zobrazuje sivou farbou
  - Zap.: zobrazuje sa modrý symbol + príslušná úroveň



- Každým ťuknutím na tlačidlo vetrania sa vetranie zmení v nasledujúcom poradí VYP. → 3. úroveň → 2. úroveň → 1. úroveň → VYP.
- Ak stlačíte tlačidlo vetrania na dlhší čas, vetranie sa vypne bez ohľadu od nastavenej úrovne.





### Varovanie

- Keď je zapnutá funkcia vyhrievania sedadla, nedávajte ruku pod vankúš sedadla. Ventilátor vetrania vám môže ruku poraniť.

### Poznámka

- Funkcia vetrania sedadla neznamená chladenie sedadla vyfukovaním studeného vzduchu z klimatizácie.
- Pretože funkcia vetrania sedadla naťahuje vzduch z vozidla, ktorým vetrá, možno ju využiť spolu s klimatizáciou.
- Keď vypnete motor pri zapnutej funkcii vetrania sedadla, aj vetranie sa vypne. Funkcia vetrania sedadla sa nezapne ani vtedy, keď motor opätovne naštartujete.
- Vetranie vypnete ťuknutím na tlačidlo vetrania alebo vypnutím a zapnutím motora.

### Vyhrievanie predného sedadla\*

- 1 Tlačidlo prepínania ovládania kúrenia a klimatizácie  používanie pri zapnutom vozidle.
  - 2 Dotknite sa tlačidla vyhrievania  na obrazovke ovládania kúrenia/klimatizácie. Po aktivovaní funkcie vyhrievania sa zobrazí úroveň funkcie na príslušnom sedadle.
- Vyp.: symbol sa zobrazuje sivou farbou
  - Zap.: zobrazuje sa červený symbol + príslušná úroveň



- Každým ťuknutím na tlačidlo vyhrievania sa vyhrievanie zmení v nasledujúcom poradí VYP. → 3. úroveň → 2. úroveň → 1. úroveň → VYP.
- Ak stlačíte tlačidlo vetrania na dlhší čas, vetranie sa vypne bez ohľadu od nastavenej úrovne.

### Inteligentné riadenie vyhrievania predného sedadla

Táto funkcia automaticky riadi stav vyhrievania, čo vám pomáha bezpečne ísť za prireranej teploty.

- Ak sa úroveň 3 udržiava približne 30 minút, stav funkcie vyhrievania sa automaticky zmení na úroveň 2.
- Potom, ako sa stav zmení na úroveň 2:
  - Keď opätovne aktivujete funkciu vyhrievania na úrovni 3 do 5 minút, stav úrovne 3 sa udržiava približne 8 minút a potom sa stav automaticky zmení na úroveň 2.
  - Ak neskôr opätovne aktivujete funkciu vyhrievania na úrovni 3 po 5 minútach, stav úrovne 3 sa udržiava približne 30 minút a potom sa stav automaticky zmení na úroveň 2.
- Ak sa stav úrovne 2 udržiava približne 60 minút, funkcia vykurovania sa automaticky zmení na úroveň 1.

### ! Varovanie

- Nadmerné používanie vykurovania sedadla môže spôsobiť ospalosť a narušiť bezpečnú jazdu.

### Poznámka

- Funkcia vyhrievania sedadla je navrhnutá tak, aby sa zastavila v prípade zvýšenia teploty na určitú úroveň a spustila sa v prípade klesnutia teploty pod určitý bod.
- Keď vypnete motor pri zapnutej funkcii vyhrievania sedadla, aj vyhrievanie sa vypne. Funkcia vyhrievania sedadla sa nezapne ani vtedy, keď motor opätovne naštartujete.
- Vyhrievanie vypnete ťuknutím na tlačidlo vyhrievania alebo vypnutím a zapnutím motora.

## Vyhrievanie zadného sedadla\*

S naštartovaným motorom stlačte tlačidlo vyhrievania v prvom rade zadných sedadiel.

Zapne sa indikátor zapnutia (žltý) a aktivuje sa funkcia vyhrievania na príslušnom sedadle.



3

- Zakaždým, keď sa stlačí tlačidlo vyhrievania, vyhrievanie sa zmení v poradí OFF → Úroveň 2 → Úroveň 1 → OFF.

### Inteligentné riadenia vyhrievania zadného sedadla

- Táto funkcia automaticky riadi stav vyhrievania a pomáha vodičovi bezpečne riadiť vozidlo za primeranej teploty.
- Keď bude táto funkcia zapnutá asi 30 minút na úrovni 2, automaticky sa zmení na úroveň 1.
- Potom, ako sa zmení na úroveň 1:
  - Ak opäť zapnete vyhrievanie na úroveň 2 do 5 minút, zostane na tejto úrovni asi 8 minút a automaticky sa zmení na úroveň 1.
  - Ak opäť zapnete vyhrievanie na úroveň 2 do 5 minút, zostane na tejto úrovni asi 30 minút a automaticky sa zmení na úroveň 1.



### Varovanie

- Pri nadmernom využívaní funkcie vyhrievania sedadla dávajte pozor, pretože to môže spôsobiť miernu popáleninu. Dávajte pozor najmä na dojča, malé dieťa, staršiu alebo invalidnú osobu, na osobu, ktorá požíla liek na spánok, osobu pod vplyvom alkoholu, veľmi unavenú osobu, alebo osobu s citlivou pokožkou.
- Dávajte pozor, aby ste sa nepopáliili, keď sa vaša pokožka dostane do kontaktu so sedadlom, ktoré bolo vyhrievané po dlhší čas.
- Keď vyhrievate sedadlo, nedávajte naň deku, vankúš ani podložku, pretože sedadlo sa môže prehriať.
- Nadmerné vyhrievanie sedadla môže spôsobiť prehriatie alebo požiar. Keď vychádzate z vozidla alebo prichádzate do vozidla, skontrolujte, či je vyhrievanie sedadla zapnuté alebo nie.
- Ak je sedadlo príliš horúce a nedá sa kontrolovať, najprv vypnite funkciu vyhrievania sedadla. Dajte si vozidlo okamžite skontrolovať v autorizovanom servise SsangYong.

### Poznámka

- Funkcia vyhrievania sedadla je navrhnutá tak, aby sa zastavila v prípade zvýšenia teploty na určitú úroveň a spustila sa v prípade klesnutia teploty pod určitý bod.
- Keď vypnete motor pri zapnutej funkcii vyhrievania sedadla, aj vyhrievanie sa vypne. Funkcia vyhrievania sedadla sa nezapne ani vtedy, keď motor opätovne naštartujete.

## Varovania a upozornenia pre sedadlá



### Varovanie

- Úpravu sedadla vykonajte vždy pred jazdou.
- Sedadlo nikdy neupravujte počas jazdy. Ak sa sedadlo náhle pohne, môže to viesť k nebezpečnej situácii.
- Operadlo sedadla upravte čo najviac do vzpriamenej polohy, aby ste sedeli pohodlne. Ak cestujúci príliš sklopí operadlo sedadla, v prípade zrážky vozidla alebo prudkého zabrzdzenia môže vyklznuť spod bezpečnostného pásu. v takomto prípade nemôže byť cestujúci chránený bezpečnostným pásom a airbagom, takže môže utrpieť vážne alebo smrteľné zranenie.
- Nikdy nejazdite vo vozidle bez opierky hlavy. Môže to spôsobiť zranenie hlavy, krku alebo chrbtice. Ak elektricky ovládané sedadlo nefunguje, jazdite až po skontrolovaní a vykonaní opatrení.
- Nadmerné používanie funkcie vyhrievania sedadla môže spôsobiť malú popáleninu.
- Dávajte pozor najmä na dojča, malé dieťa, staršiu alebo invalidnú osobu, na osobu, ktorá požíla liek na spánok, osobu pod vplyvom alkoholu, veľmi unavenú osobu, alebo osobu s citlivou pokožkou.



### Upozornenie

- Elektricky ovládané sedadlo funguje aj vtedy, keď je spínač ŠTART/STOP v polohe OFF. Treba však dávať pozor na to, že príliš častá manipulácia s elektricky ovládaným sedadlom pri vypnutom motore môže vybiť batériu.
- Používanie niekoľkých spínačov na úpravu sedadla zároveň môže poškodiť motor. Novú funkciu použijete len vtedy, ak ste predchádzajúcu funkciu skončili.
- Ak sa elektricky ovládané sedadlo dostane do kontaktu s predmetom, takže sa nemôže pohybovať, ani sa s ním nedá manipulovať, nerobte to nasilu. Sedadlo upravujte až po odstránení príčiny. Ak zistíte abnormalitu, dajte si vozidlo skontrolovať a vykonať servis v autorizovanom servise SsangYong.
- Nedávajte na sedadlo žiaden predmet, ktorý môže poškodiť čalúnenie na vrchu sedadla.
- Na čistenie čalúnenia nepoužívajte organické rozpúšťadlá, ako napr. riedidlo, benzén, alkohol alebo benzín. Môže to poškodiť povrch čalúnenia.



### Upozornenie

- Koža použitá na sedadlá vozidla sa delí na prírodnú a syntetickú.
- Keďže prírodná koža je vyrobená z epidermy zvierat, jej hrúbka a hustota nie je rovnomerná a môže byť ovplyvnená teplotou a vlhkosťou, ktoré môžu spôsobiť jej natiiahnutie alebo zrazenie a následné prirodzené zvrásnenie.  
Okrem toho, keďže látka je na zvýšenie komfortu natiiahnutá, používaním na nej môžu vzniknúť vrásky, lesk alebo zmeny textúry, čo je prirodzené a nemôže byť považované za chybu produktu.  
Z toho dôvodu sú prirodzene vznikajúce vrásky, opotrebovanie, otláčené miesta či zmeny zafarbenia počas používania vylúčené zo záručných opráv.

## Okno (elektricky ovládané okno)\*



- 1 Tlačidlo okna pri sedadle vodiča (AUTO)
- 2 Tlačidlo okna pri prednom sedadle spolucestujúceho (AUTO)
- 3 Tlačidlo zadného ľavého okna
- 4 Tlačidlo zadného pravého okna
- 5 Tlačidlo zamknutia okna pri zadnom sedadle

### Poznámka

- Ak chcete otvoriť/zavrieť okno, spínač ŠTART/STOP musí byť v polohe ON, alebo motor musí byť naštartovaný.
- Aj keď spínač ŠTART/STOP prepnete z polohy ON do polohy ACC alebo OFF, tlačidlo okna možno použiť najdlhšie na 30 sekúnd. Keď však otvoríte predné dvere, okno sa okamžite zastaví.

### Otvorenie okna pri sedadle vodiča/ prednom sedadle cestujúceho



- Jemne stlačte tlačidlo okna pri sedadle vodiča/ prednom sedadle cestujúceho. Okno sa bude otvárať len vtedy, keď bude tlačidlo stlačené.
- Stlačte tlačidlo okna pri sedadle vodiča/ prednom sedadle cestujúceho až nadoraz a uvoľnite ho. Okno sa automaticky celkom otvorí (automaticky smerom dole).
- Keď počas otvárania okna jemne stlačíte alebo potiahnete tlačidlo okna pri sedadle vodiča/prednom sedadle cestujúceho, okno sa zastaví.

### Poznámka

- Vozidlá vybavené funkciou Auto Down (automatické stiahnutie okna) nie sú vybavené funkciou Auto Up (automatické zavretie okna) a okno sa zavrie len vtedy, keď potiahnete spínač.

### Zatvorenie okna pri sedadle vodiča/prednom sedadle cestujúceho



- Jemne potiahnite tlačidlo okna pri sedadle vodiča/prednom sedadle cestujúceho. Okno sa bude zatvárať len vtedy, keď bude tlačidlo potiahnuté.
- Potiahnite tlačidlo okna pri sedadle vodiča/ prednom sedadle cestujúceho až nadoraz a uvoľnite ho. Okno sa automaticky celkom zatvorí (automaticky smerom hore).
- Keď počas zatvárania okna stlačíte alebo jemne potiahnete tlačidlo okna pri sedadle vodiča/prednom sedadle cestujúceho, okno sa zastaví.

## Bezpečnostná funkcia okna pri sedadle vodiča

Bezpečnostná funkcia okna pri sedadle vodiča riadi okno pri sedadle vodiča, ktoré je vybavené funkciou Auto Up na pomalý pohyb smerom dole a zastaví sa bez pohybu z danej polohy, keď sa zistí, že pri zatváraní sa v okne zachytila časť tela alebo nejaký predmet.



### Poznámka

- **Bezpečnostná funkcia okna sa aktivuje len pre okno pri sedadle vodiča, ktoré je vybavené funkciou Auto Up.**
- **Bezpečnostná funkcia okna sa neaktivuje pre určitú časť okna, ktoré sa zatvorilo ako posledné.**
- **Okno môže v zime zamrznúť, čo môže byť nesprávne rozpoznané ako zachytená časť tela alebo nejaký predmet. V takomto prípade zatvárajte okno veľmi pomaly jemným potáhovaním tlačidla okna.**
- **Ak neuvoľníte tlačidlo okna ani po potiahnutí až nadoraz, okna sa úplne zavrie a nezastaví sa ani vtedy, ak má v ceste zachytenú prekážku.**  
Táto funkcia má chrániť vodiča pred krádežou a zranením.

## Otvorenie/zatvorenie okna pri zadnom sedadle



Okno funguje len vtedy, keď je tlačidlo okna pri zadnom sedadle stlačené alebo potiahnuté.

## Funkcia zamknutia okna pri zadnom sedadle

Táto funkcia zamkne okno tak, aby sa nedalo otvoriť a zavrieť zo zadných sedadiel.

Stlačte tlačidlo zamknutia okna pri zadných sedadlách.



### Varovanie

- **Ak na zadnom sedadle sedí malé dieťa, stlačte tlačidlo zamknutia okna pri zadných sedadlách, aby tlačidlá pre okná nefungovali. Môžete tak zabrániť nehode v prípade hry dieťaťa.**

## Čo sú nárazy vetra?

Nárazy vetra predstavujú jav, kedy cítite tlak na uši, alebo počujete určitý zvuk, ako keby to bol vrtník, keď idete s vozidlom s otvoreným oknom pri zadnom sedadle, alebo ak je strešné okno otvorené v určitej polohe.

Tento jav nastane vtedy, keď cez okno pri zadnom sedadle alebo cez otvorené strešné okno prúdi vzduch, ktorý vytvára rezonanciu.

Ak pri nárazoch vetra upravíte otvorený priestor v okne pri zadnom sedadle alebo strešného okna, tento jav zmizne, alebo sa zredukuje.



### Varovanie

- **Počas jazdy alebo pri zastavení nevystarkujte časť vášho tela ako napr. ruku alebo hlavu von z okna. Prechádzajúce vozidlo alebo vonkajšia prekážka vás môžu zraniť.**
- **Pri manipulácii s oknom dávajte pozor, aby sa vám v okne nezachytila časť vášho tela ako napr. ruka alebo hlava.**



### Upozornenie

- **Použitie niekoľkých tlačidiel pre okná zároveň môže poškodiť poistku, ktorá predstavuje ochranné zariadenie pred nadmerným prúdom alebo systém okien.**
- **Použitie tlačidiel pre okná vo dverách vodiča a iných dverách v opačných smeroch zároveň môže poškodiť systém okien.**

## Strešné okno\*

Strešné okno je ďalšie okno, ktoré je inštalované vo vozidle a podporuje príjemnú jazdu tým, že vetrá a osvetľuje vozidlo.

Strešné okno možno otvoriť a zavrieť posúvaním, ale možno ho aj odklopiť, čím sa mierne zdvihne zadná časť posuvnej strechy.

Kryt strešného okna možno otvoriť a zavrieť ručne.



### ! Varovanie

- Pre vašu bezpečnosť, nikdy nepoužívajte strešné okno počas jazdy.
- Počas jazdy alebo pri zastavení nevystрукujte časť vášho tela ako napr. ruku alebo hlavu von zo strešného okna. Prechádzajúce vozidlo alebo vonkajšia prekážka vás môžu zraniť.

### ! Upozornenie

- Strešné okno funguje aj vtedy, keď je spínač ŠTART/STOP v polohe ON. Treba však dávať pozor na nadmerné používanie strešného okna, keď motor nie je naštartovaný, pretože to môže vybiť batériu.
- Po skončení manipulácie so strešným oknom uvoľnite tlačidlo kontroly. Trvale stlačené tlačidlo kontroly môže spôsobiť chybné fungovanie.
- Keď je strešné okno úplne otvorené, nárazy vetra môžu zosilniť. V takomto prípade upravte otvorený priestor strešného okna.
- Ak je pohyblivá časť strešného okna v zime zamrznutá, manipulujte s ňou až po úplnom roztopení zamrznutej časti.

- Pravidelne odstraňujte prach a cudzie látky z gúmy okolo strešného okna. Ak sa tam nachádza prach alebo cudzie látky, pri manipulácii so strešným oknom sa môže ozvať zvuk a môže spôsobiť chybné fungovanie.

### Poznámka

- Ak chcete manipulovať so strešným oknom, tlačidlo ŠTART/STOP musí byť v polohe ON, alebo motor musí byť naštartovaný.



## Otvorenie strešného okna

### Automatické otváranie

Krátko stlačte tlačidlo otvorenia strešného okna.

Strešné okno sa automaticky otvorí.

Zadná časť (6 cm) strešného okna sa neotvorí.

Ak chcete úplne strešné okno otvoriť, opäť stlačte tlačidlo otvorenia strešného okna.



#### Poznámka

- Keď stlačíte spínač počas manipulácie so strešným oknom, pohyb sa zastaví.

## Manuálne otváranie

Stlačte a podržte tlačidlo otvorenia strešného okna. Strešné okno sa bude otvárať len vtedy, keď budete držať tlačidlo otvorenia stlačené.

Ak chcete otvoriť strešné okno úplne, musíte držať tlačidlo stlačené.

### Čo sú nárazy vetra?

Nárazy vetra predstavujú jav, kedy cítite tlak na uši, alebo počujete určitý zvuk, ako keby to bol vrtuľník, keď idete s vozidlom s otvoreným oknom pri zadnom sedadle, alebo ak je strešné okno otvorené v určitej polohe.

Tento jav nastane vtedy, keď cez okno pri zadnom sedadle alebo cez otvorené strešné okno prúdi vzduch, ktorý vytvára rezonanciu.

Ak pri nárazoch vetra upravíte otvorený priestor v okne pri zadnom sedadle alebo strešné okno, tento jav zmizne, alebo sa zredukuje.

## Zatvorenie strešného okna

### Automatické zatváranie

Krátko stlačte tlačidlo zatvorenia strešného okna.

Strešné okno sa automaticky zatvorí.



#### Poznámka

- Keď stlačíte spínač počas manipulácie so strešným oknom, pohyb sa zastaví.

### Manuálne zatváranie

Stlačte a podržte tlačidlo zatvorenia strešného okna. Strešné okno sa bude zatvárať len vtedy, keď budete držať tlačidlo zatvorenia stlačené.

Ak chcete zatvoriť strešné okno úplne, musíte držať tlačidlo zatvorenia stlačené.

## Vyklápanie/zaklápanie strešného okna



### Vyklápanie (otvorenie zadnej časti)

Keď je strešné okno zavreté, stlačte tlačidlo strešného okna. Otvorí sa zadná časť strešného okna.

### Zaklápanie (zatvorenie zadnej časti)

Keď je zadná časť strešného okna otvorená, stlačte tlačidlo strešného okna. Strešné okno sa zatvorí len vtedy, keď budete držať tlačidlo stlačené.

Keď chcete úplne zatvoriť strešné okno, stlačte tlačidlo a držte ho stlačené.

## Varovanie pri otvorení strešného okna

Keď dáte spínač ŠTART/STOP do polohy ACC alebo OFF a otvoríte dvere pri sedadle vodiča s otvoreným strešným oknom, zaznie varovný zvukový signál pre strešné okno.

Keď dvere zavriete, varovný zvukový signál sa vypne.

Keď zaznie varovný zvukový signál pre strešné okno, opustite vozidlo až po úplnom zavretí strešného okna.



### Upozornenie

- Keď odchádzate od vozidla, skontrolujte, či je strešné okno úplne zavreté. Opustenie vozidla s otvoreným strešným oknom môže viesť k vlámaniu sa do vozidla cez strechu. Aj v prípade dažďa alebo snehu bude vnútrajšok vozidla mokrý.

## Bezpečnostná funkcia strešného okna

Bezpečnostná funkcia strešného okna má za úlohu otvoriť strešné okno bez zatvorenia, ak rozpozná, že pri automatickom zatváraní strešného okna sa doňho zachytila časť tela alebo nejaký predmet.



### Upozornenie

- Bezpečnostná funkcia strešného okna sa neaktivuje pre poslednú časť strešného okna, ktorá sa má zavrieť.
- Bezpečnostná funkcia strešného okna je len pomocný systém a nenahrádza pozornosť vodiča. Vždy dávajte pozor, pretože táto funkcia nemusí fungovať z dôvodu elektrického zariadenia alebo v iných situáciách.

## Resetovanie strešného okna

### Prípady vyžadujúce resetovanie strešného okna

- Keď je batéria vybitá, alebo keď je prerušená dodávka elektriny pri otvorení strešného okna.
- Keď sa po jednorazovom stlačení tlačidla strešného okna strešné okno úplne neotvorí alebo nezavrie.
- Keď sa strešné okno odklopí bez zastavenia potom, ako sa zavrie posúvaním.
- Keď sa pri posúvaní alebo odklápaní strešné okno značne zníži vzdialenosť pohybu.
- Keď po stlačení tlačidla strešného okna strešné okno nefunguje, alebo funguje abnormálne.

## Resetovanie

Keď je strešné okno odklopené (otvorená zadná časť), potiahujte tlačidlo strešného okna asi 20 sekúnd.

- Asi po 5 sekundách sa ozve kliknutie raz a potom ešte raz asi po 20 sekundách po stlačení tlačidla strešného okna. Strešné okno sa resetuje, keď budete počuť druhé kliknutie.
- Keď po resetovaní jemne stlačíte tlačidlo strešného okna, strešné okno sa automaticky otvorí a opäť zavrie.



### Upozornenie

- **Ak po resetovaní strešného okna nefunguje normálne, dajte si vaše vozidlo skontrolovať a vykonať servis v autorizovanom servise.**

# Výklopné zadné dvere

Výklopné zadné dvere predstavujú jednotku, ktorá zvyšuje pohodlie pri nakladaní vecí do vozidla alebo vykladaní vecí z vozidla.

Elektricky ovládané výklopné zadné dvere pomáhajú užívateľovi otvoriť a zavrieť výklopné zadné dvere jednoduchým stlačením tlačidla.

Elektricky ovládané výklopné zadné dvere sa automaticky otvoria aj vtedy, keď užívateľ vojde do detekčnej oblasti za výklopnými zadnými dverami.

## ! Varovanie

- Neodstraňujte podporné tyče manuálne alebo elektricky ovládaných výklopných zadných dverí. Obsahujú zariadenia pod vysokým tlakom, ktoré vás môžu zraniť.
- Nevystavujte manuálne alebo elektricky ovládané výklopné zadné dvere teplu. Teplom sa môžu poškodiť a spôsobiť zranenie.
- Plynové vzpery výklopných zadných dverí nerozoberajte. Obsahujú zariadenia pod vysokým tlakom, ktoré by vás mohli zraniť.
- Nevystavujte plynové vzpery výklopných zadných dverí teplu. Teplom sa môžu poškodiť a spôsobiť zranenie.
- Ak chcete plynové vzpery vymeniť alebo zlikvidovať, navštívte najbližší autorizovaný servis SsangYong.

## Manuálne ovládané výklopné zadné dvere

### Otvorenie

- 1 Stlačte tlačidlo otvorenia výklopných zadných dverí na vnútornej strane rúčky výklopných zadných dverí a v ruke držte Smart kľúč.
- Výklopné zadné dvere sa otvoria.

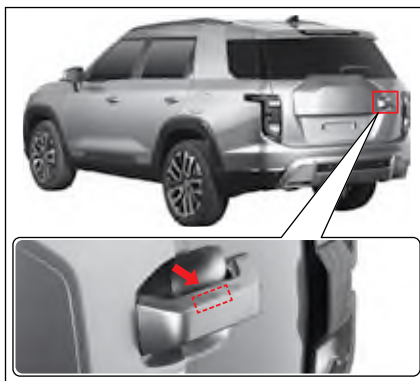

- 2 Vyklepte výklopné zadné dvere.

### Poznámka

- Rozsah, v ktorom vedú výklopné zadné dvere rozpoznať Smart kľúč, je približne 1 m.
- Keď stlačíte tlačidlo otvorenia výklopných zadných dverí, odomknú sa len výklopné zadné dvere. Dvere, kapota motora a iné zariadenia zostanú zamknuté.

### Zatvorenie

- 1 Chyťte vnútornú rúčku výklopných zadných dverí a potlačte výklopné zadné dvere smerom dolu.

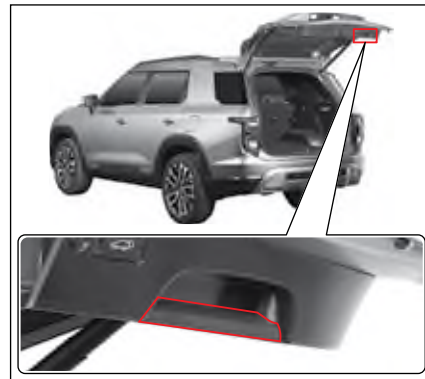

- 2 Zatvorte výklopné zadné dvere jemným stlačením.

## ! Upozornenie

- Keď sa výklopné zadné dvere otvoria a zavrú a monitorovanie krádeže je vypnuté, systém sa automaticky neprepne do módu monitorovania krádeže. Múd prepnite na mód monitorovania krádeže stlačením tlačidla zamknutia dverí na Smart kľúči.

#### Poznámka

- Keď sa výklopné zadné dvere otvoria a zavrnú v móde monitorovania krádeže, mód sa automaticky vráti do módu monitorovania krádeže. Vtedy zabliká výstražná kontrolka dvakrát a varovný zvukový signál zaznie raz.

## Elektricky ovládané výklopné zadné dvere\*

Elektricky ovládané výklopné zadné dvere je zariadenie, ktoré umožňuje užívateľovi otvárať a zatvárať výklopné zadné dvere jednoduchým použitím tlačidla.

Elektricky ovládané výklopné zadné dvere fungujú vtedy, keď je riadiaca páka v polohe P (parkovanie) a spínač ŠTART/STOP je v polohe ON alebo v akejkoľvek polohe riadiacej páky, keď je motor vypnutý.

#### Poznámka

- Keď je rýchlosť vozidla 3 km/h alebo viac a spínač ŠTART/STOP je v polohe ON, výklopné zadné dvere nemožno otvoriť automaticky.

## Otvorenie/zatvorenie výklopných zadných dverí pomocou interiérového tlačidla

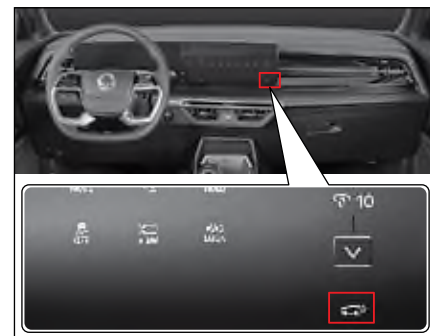

- Dotknite sa a podržte tlačidlo na stredovom ovládacom paneli. Výklopné zadné dvere sa otvoria alebo zatvoria pri súčasnom aktivovaní výstražného osvetlenia a zvukového signálu. Ak sú výklopné zadné dvere zatvorené, otvoria sa, ak sú otvorené, zatvoria sa.

#### Poznámka

- Keď stlačíte tlačidlo výklopných zadných dverí počas otvárania alebo zatvárania elektricky ovládaných výklopných zadných dverí, výklopné zadné dvere sa zastavia v danej polohe.
- Interiérový spínač elektricky ovládaných výklopných zadných dverí zostane viditeľný, aj keď je integrovaný dotykový panel vypnutý.

## Otváranie/zatváranie Smart kľúčom



- Stlačte a podržte tlačidlo výklopných zadných dverí Smart kľúčom.

Potom, ako varovná kontrolka blikne dvakrát a varovný zvukový signál zaznie dvakrát, výklopné zadné dvere sa otvoria alebo zavrú. Výklopné zadné dvere sa otvoria, keď sú zavreté a zavrú sa, keď sú otvorené.

### Poznámka

- Keď stlačíte tlačidlo výklopných zadných dverí počas otvárania alebo zatvárania elektricky ovládaných výklopných zadných dverí, výklopné zadné dvere sa zastavia v danej polohe.

## Otváranie/zatváranie tlačidlom na výklopných zadných dverách

- Stlačte tlačidlo na výklopných zadných dverách a majte pri sebe Smart kľúč. Výklopné zadné dvere sa otvoria potom, ako dvakrát blikne výstražné varovné svetlo a dvakrát zaznie varovný zvukový signál.

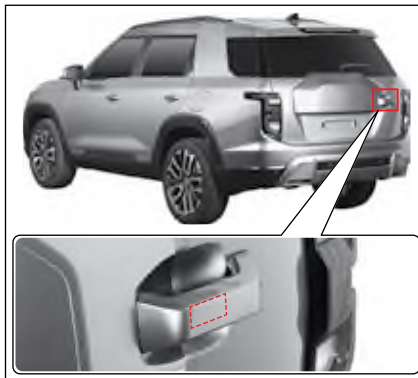

### Poznámka

- Vzdialenosť, na ktorú výklopné zadné dvere vedia rozpoznať Smart kľúč, je cca. 1 m.
- Keď stlačíte vonkajšie tlačidlo na výklopných zadných dverách, odomknú sa len výklopné zadné dvere. Dvere, kapota motora a iné zariadenia ostanú zamknuté.

Keď sú výklopné zadné dvere otvorené, stlačte vnútorné tlačidlo výklopných zadných dverí.

Potom, ako varovná kontrolka blikne dvakrát a varovný zvukový signál zaznie dvakrát, výklopné zadné dvere sa zavrú.



## Otváranie/zatváranie pomocou tlačidla výklopných zadných dverí v batožinovom priestore\*

- Keď sú zadné výklopné dvere zatvorené, potiahnite tlačidlo otvorenia výklopných zadných dverí v smere šípky. Zadné výklopné dvere sa otvoria spolu s aktivovaním výstražného osvetlenia a zvukového signálu.
- Keď sú zadné výklopné dvere otvorené, potiahnite tlačidlo otvorenia výklopných zadných dverí v smere šípky. Zadné výklopné dvere sa zatvoria spolu s aktivovaním výstražného osvetlenia a zvukového signálu.



## Funkcia ochrany proti privretiu

Funkcia ochrany proti privretiu kontroluje, aby sa z dôvodu bezpečnosti výklopné zadné dvere zastavili v danej polohe alebo úplne otvorili v prípade, ak pri otváraní alebo zatváraní výklopných zadných dverí príde z vonkajšej strany silný náraz, alebo ak sa na dvere vyvinie určitá sila.

### Varovanie

- Funkcia ochrany proti privretiu nemusí fungovať, ak je odpor detekovaný elektricky ovládanými výklopnými zadnými dverami menší ako určitá úroveň sily, alebo keď sú výklopné zadné dvere takmer zavreté.
- Do dráhy pohybu výklopných zadných dverí nedávajte žiadnu časť vášho tela alebo iný predmet, aby ste zastavili funkciu ochrany proti privretiu počas pohybu elektricky ovládaných výklopných zadných dverí. Môžete utrpieť vážne zranenie alebo poškodiť daný predmet a zariadenie.

### Upozornenie

- Ak sa funkcia ochrany proti privretiu aktivuje opakovane niekoľkokrát, zavrite výklopné zadné dvere ručne a potom ich znovu skúste otvoriť. V prípade problému nechajte vozidlo skontrolovať a vykonať servis v autorizovanom servise SsangYong.

## Resetovanie výšky otvárania

Maximálnu výšku otvorených elektricky ovládaných výklopných zadných dverí možno resetovať podľa fyzickej kondície užívateľa a iných podmienok, ako je napr. parkovacie miesto.

- 1 Otvorte výklopné zadné dvere ručne a nastavte ich na želanú výšku.
- 2 Stlačte vnútorné tlačidlo elektricky ovládaných výklopných zadných dverí na 3 sekundy alebo viac.  
Keď je resetovanie dokončené, zaznie pípanie.
- 3 Úplne zavrite výklopné zadné dvere stlačením vnútorného tlačidla elektricky ovládaných výklopných zadných dverí.

Po resetovaní výšky otvárania stlačte vonkajšie tlačidlo elektricky ovládaných výklopných zadných dverí a presvedčte sa, či sa výklopné zadné dvere otvárajú do želanej polohy.

## Resetovanie elektricky ovládaných výklopných zadných dverí

Ak sa po vybití batérie obnoví dodávka prúdu, alebo ak sa odpojí zdroj elektriny alebo ak elektricky ovládané výklopné zadné dvere nefungujú normálne, resetujte ich.

- 1 Zaparkujte vozidlo na rovnom povrchu a zaradte riadiacu páku do polohy P (parkovanie).
- 2 Keď je stlačené vnútorné tlačidlo výklopných zadných dverí, stlačte a podržte vonkajšie tlačidlo na 3 sekundy alebo viac.  
Keď je resetovanie dokončené, zaznie pípanie.
- 3 Úplne zavrite výklopné zadné dvere rukou.

Keď je resetovanie dokončené, skontrolujte, či sa výklopné zadné dvere otvárajú alebo zatvárajú normálne.



### Upozornenie

- Neotvárajte ani nezatvárajte výklopné zadné dvere v niektorom z nasledujúcich prípadov, pretože nemusia fungovať.
  - Keď je jedno z kolies vozidla zdvihnuté za účelom opravy alebo výmeny pneumatiky.
  - Keď je jedno z kolies vozidla vo vzduchu z dôvodu nerovnosti na strmej ceste alebo na dlaždicach.
  - Keď je vozidlo zaparkované, alebo keď stojí na svahu alebo na nerovnom povrchu.
- Elektricky ovládané výklopné zadné dvere fungujú aj vtedy, keď je spínač ŠTART/STOP v polohe OFF. Treba však dávať pozor v prípade, ak elektricky ovládané výklopné zadné dvere fungujú často s vypnutým spínačom ŠTART/STOP, pretože batéria sa môže vybit'.
- Keď otvárate/zatvárate elektricky ovládané výklopné zadné dvere 5 krát alebo častejšie, varovný zvukový signál zaznie 3 krát a elektricky ovládané výklopné zadné dvere sa zastavia, aby sa pohonný motor neprehrial. V takomto prípade zastavte elektricky ovládané výklopné zadné dvere na 1 minútu alebo dlhšie a až potom ich opätovne otvorte/zavrite.

- Ak je to možné, elektricky ovládané výklopné zadné dvere neotvárajte/ nezatvárajte ručne.
- Ak musíte otvoriť/zatvoriť elektricky ovládané výklopné zadné dvere ručne, pretože nefungujú, nevyvíjajte na ne neprimeranú silu. Môže to poškodiť jednotku elektricky ovládaných výklopných zadných dverí.
- Pri otváraní/zatváraní elektricky ovládaných výklopných zadných dverí nevyvíjajte na ne neprimeranú silu. Môže to poškodiť výklopné zadné dvere.
- Ak zavriete výklopné zadné dvere okamžite po otvorení, nemusia sa zavrieť. Toto je normálny stav. Výklopné zadné dvere zavriete až po krátkom časovom intervale.
- Na výklopné zadné dvere nedávajte žiaden ťažký predmet. Môže to poškodiť výklopné zadné dvere.
- Výklopné zadné dvere a príslušné komponenty nemodifikujte ani neopravujte sami.



## Smart výklopné zadné dvere\*

Smart výklopné zadné dvere je funkcia, ktorá automaticky otvára výklopné zadné dvere, keď sa užívateľ so Smart kľúčom dostane do detekčnej oblasti na zadnej strane vozidla. Toto je veľmi pohodlné, keď v oboch rukách niečo nesiete.

### Aktivácia/deaktivácia Smart výklopných zadných dverí

- V hlavnej ponuke stredového ovládacieho panela vyberte možnosť Nastavenia vozidla (🔧) → Dvere/Výklopné zadné dvere → Smart výklopné zadné dvere vyp. alebo zap.

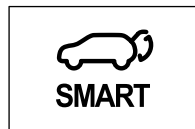

#### Poznámka

- Ak chcete zapnúť Smart výklopné zadné dvere, musíte zapnúť elektricky ovládané výklopné zadné dvere.

## Otvorenie Smart výklopných zadných dverí

### Podmienky otvorenia

- Motor musí byť vypnutý a všetky dvere a výklopné zadné dvere musia byť zamknuté (mód ochrany proti krádeži).
- Vy musíte zostať v oblasti približne 1 m od senzora Smart výklopných zadných dverí na zadnej strane vozidla po dobu cca. 3 sekundy alebo viac a musíte mať pri sebe Smart kľúč.

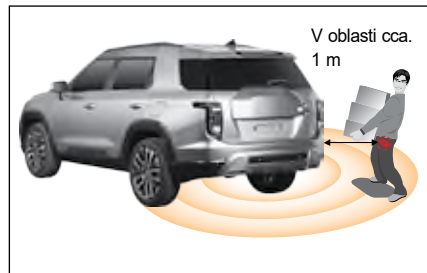

## Kroky pri otváraní/zatváraní

Výklopné zadné dvere sa automaticky otvoria v nasledovných krokoch, keď je detekovaný Smart kľúč.



- **Krok 1**  
Rozsvieti sa varovná kontrolka a trikrát zaznie varovný zvukový signál v intervale 1 sekundy (píp ~ píp ~ píp).
- **Krok 2**  
Rozsvieti sa varovná kontrolka a trikrát zaznie varovný zvukový signál (píp ~ píp ~ píp).
- **Krok 3**  
Rozsvieti sa varovná kontrolka a dvakrát zaznie varovný zvukový signál (píp ~ píp).  
Zastavenie funkcie Smart výklopných zadných dverí.

## Zastavenie funkcie Smart výklopných zadných dverí

- Stlačte ktorékoľvek tlačidlo na Smart kľúči.
- Alebo vyjdite z detekčnej oblasti Smart výklopných zadných dverí.



### Upozornenie

- Smart výklopné zadné dvere začnú fungovať po uplynutí 30 sekúnd po zapnutí módu monitorovania krádeže. Toto zabraňuje chybnjej funkcii Smart výklopných zadných dverí.
- V niektorom z nasledovných prípadov môže byť funkcia Smart výklopných zadných dverí oneskorená, alebo sa môže zmeniť prevádzkový rozsah v dôsledku interferencie frekvencie.
  - Keď ste pri zariadení alebo blízko zariadenia, ktoré vysiela silnú rádiovú frekvenciu, vrátane policajnej stanice, vládneho úradu, rozhlasovej stanice, vojenskej jednotky, vysielača, letiska, prístavu, atď.
  - Keď máte pri sebe Smart kľúč spolu s mobilným telefónom alebo rádiovým zariadením, atď.

- V niektorom z nasledovných prípadov sa môže detekčný rozsah Smart kľúča meniť, čo ovplyvní prevádzkový rozsah Smart výklopných zadných dverí.
  - Keď je jedno z kolies vozidla zdvihnuté za účelom opravy alebo výmeny pneumatiky.
  - Keď je vozidlo zaparkované, alebo keď stojí na svahu alebo na nerovnom povrchu.
- Keď máte pri sebe Smart kľúč, nezostávajúce bezdôvodne v detekčnej oblasti Smart výklopných zadných dverí.
- Naučte sa, ako deaktivovať a zastaviť funkciu Smart výklopných zadných dverí, aby ste boli pripravený na núdzovú situáciu ako aj na rôzne iné situácie.
- Ubezpečte sa, aby ste pri umývaní vášho vozidla deaktivovali funkciu Smart výklopných zadných dverí. Ak tak neurobíte, výklopné zadné dvere sa môžu automaticky otvoriť, čo môže spôsobiť zranenie osoby alebo poškodenie vozidla a iných zariadení.

## Otvorenie výklopných zadných dverí v prípade núdze

Výklopné zadné dvere môžete otvoriť odomykacou páčkou vo výklopných zadných dverách v prípade vybitie batérie, zlyhania zariadení výklopných zadných dverí alebo v iných núdzových situáciách.

- 1 Vytiahnite mechanický kľúč v Smart kľúči alebo v REKES kľúči.



- 2 Vložte mechanický kľúč do otvoru odomykacej páčky (1) na spodnej strane v strede.

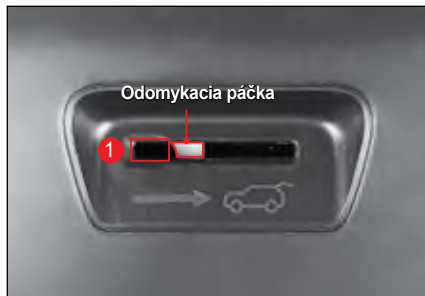

- 3 Potlačte mechanický kľúč v smere šípky. Výklopné zadné dvere sa odomknú.



- 4 Potlačte a otvorte výklopné zadné dvere.

#### Varovanie

- Bezpečnostnú páku uvoľnenia výklopných zadných dverí používajte len v prípade núdze.
- Nedovoľte deťom, aby sa hrali v batožinovom priestore. Keď sa použije páka na odomknutie výklopných zadných dverí a výklopné zadné dvere sa náhle otvoria počas jazdy, môže to viesť k vážnej nehode.

#### Upozornenie

- Dobre sa pozrite, kde sa nachádza bezpečnostná páka uvoľnenia výklopných zadných dverí a ako sa používa v prípade núdze.

#### Varovanie

- Nejazdite s otvorenými výklopnými zadnými dverami.
  - Výfukový plyn môže prúdiť dovnútra a spôsobiť otravu plynom.
  - Z vozidla môže vypadnúť predmet a spôsobiť nehodu.
  - Výklopné zadné dvere a iné časti vozidla sa môžu poškodiť.
- Ak pôjdete s vozidlom rýchlosťou 4 km/h alebo viac s otvorenými výklopnými zadnými dverami, rozsvieti sa kontrolka otvorených výklopných zadných dverí a varovný zvukový signál zaznie 10 krát. Okamžite choďte s vozidlom na bezpečné miesto a výklopné zadné dvere pevne zavrite.

#### Varovanie

- Výklopné zadné dvere otvárajte alebo zatvárajte až po zabezpečení bezpečnosti vo vozidle a mimo vozidla. Zabezpečte najmä to, aby sa nezachytila do dverí časť tela cestujúceho alebo blízko stojacej osoby.
- Nedovoľte deťom, aby manipulovali s elektricky ovládanými výklopnými zadnými dverami alebo smart výklopnými zadnými dverami, keď máte pri sebe Smart kľúč. Môže to spôsobiť poškodenie blízko stojacej osoby, predmetu alebo vozidla, atď.
- Neotvárajte výklopné zadné dvere po zaparkovaní alebo zastavení vozidla na svahu. Ak tak urobíte, z vozidla môže vypadnúť predmet a spôsobiť užívateľovi zranenie.
- Keď zatvárate výklopné zadné dvere, tieto sa môžu náhle zavrieť v dôsledku svojej hmotnosti a iných vonkajších faktorov. Pri zatváraní výklopných zadných dverí dávajte pozor, aby ste zabránili zraneniu.

## Otvorenie kapoty motora

- 1 Potiahnite páčku na otvorenie kapota motora (1), ktorá sa nachádza na spodnej ľavej strane pred sedadlom vodiča. Kapota motora sa mierne otvorí.

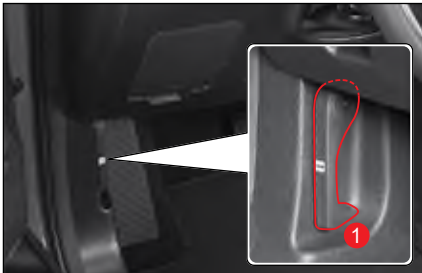

- 2 Mierne zdvihnite kapotu motora, potlačte bezpečnostnú páčku na otvorenie kapoty motora (2) a kapotu motora úplne otvorte.

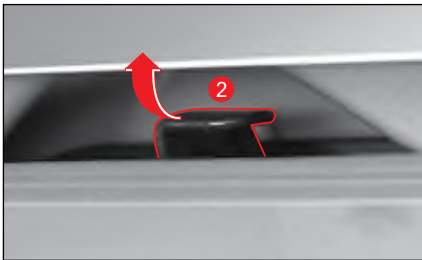

- 3 Otvorte kapotu motora. Keď zdvihnete kapotu motora do polovice, zvyšok sa otvorí automaticky.

## Zatvorenie kapoty motora

### Kontrola pred zavretím kapoty motora

- Ubezpečte sa, že všetky uzávery otvorov v priestore motora sú zavreté.
- Skontrolujte, či v priestore motora neostali nepotrebné predmety, ako napr. rukavice alebo nástroje.

### Zatvorenie kapoty motora

Stiahnite kapotu motora nadol a zatvorte ju zatlačením nadol.

### ! Upozornenie

- Ak kapotu motora počas zatvárania mierne zdvihnete, znovu ju otvorte a zatvorte zatlačením väčšou silou.
- Bočná ozdoba (A) na kapote motora je dizajnový prvok. Nepoužívajte ju na zavesenie povrazov, slučiek a pod. Mohlo by dôjsť k jej poškodeniu a poškodeniu vozidla.



### ! Varovanie

- Kapotu motora otvárajte až po zastavení motora. Ak potrebujete vykonať kontrolu a servis s naštartovaným motorom, dávajte si dobrý pozor, aby vás nezranili rotujúce časti v priestore motora.
- Kapotu motora kontrolujte na mieste, kde nefúka vietor. Ak sa kapota motora pri vetre zavrie, môže vám spôsobiť zranenie.
- Pri zatváraní kapoty motora dávajte pozor, aby sa vám pod kapotou nezachytili časti vášho tela ako napr. prsty.
- Pred jazdou sa presvedčte, či je kapota motora úplne zavretá. Ak pôjdete s vozidlom s otvorenou kapotou, vozidlo sa môže poškodiť a kapota môže zablokovat' vodičovi výhľad, čo môže spôsobiť vážnu nehodu.
- Plynovú vzperu kapoty motora nerozoberajte. Obsahuje zariadenia pod vysokým tlakom, ktoré by vás mohli zranit'.
- Nevystavujte plynovú vzperu kapoty motorového priestoru teplu. Teplom sa môže poškodiť a spôsobiť zranenie.
- Ak je potrebné plynovú vzperu vymeniť alebo zlikvidovať, nechajte vykonať servis vozidla v autorizovanom servise SsangYong.

### Otvorenie otvoru pre palivo

Kryt otvoru pre palivo možno otvoriť len vtedy, keď sú všetky dvere odomknuté.

- 1 Radiacu páku presuňte do polohy P (parkovanie). (V prípade vozidiel s manuálnou prevodovkou presuňte páku do polohy N (neutrál).)
- 2 Zatiahnite ručnú (parkovaciu) brzdzu.
- 3 Vypnite motor.
- 4 Zatiačte na okraj krytu palivovej nádrže v jeho strednej časti v smere šípky.

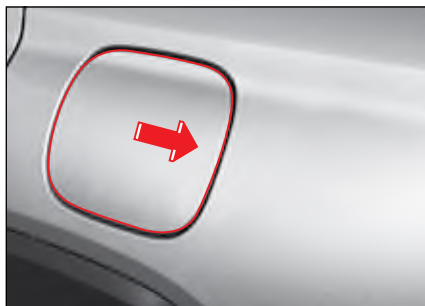

#### ! Upozornenie

- Ak je v zime kryt palivovej nádrže zamrznutý, neotvárajte ho násilu. Otvorte ho jemným poklepávaním na okraj krytu.

- 5 Úplne otvorte kryt palivovej nádrže jeho potiahnutím v smere šípky.



- 6 Otvorte uzáver palivovej nádrže otáčaním proti smeru hodinových ručičiek.



- 7 Zaveste uzáver palivovej nádrže do držiaka na zadnej strane krytu.



#### ! Varovanie

- Uzáver palivovej nádrže otvárajte opatrne, pretože palivo môže byť pod tlakom. Ak budete počuť zvuk unikania paliva alebo syčanie, počkajte, kým tento zvuk neprestane a potom skúste otvoriť uzáver. Ak tak neurobíte, palivo môže vystreknúť a spôsobiť vážne zranenie.
- Keď sa dotknete uzáveru palivovej nádrže alebo čerpadla plynu, najprv sa dotknite kovovej časti, ktorá je čo najďalej od otvoru palivovej nádrže, aby ste najprv vybili statickú elektrinu. Inak môže statická elektrina spôsobiť požiar.

## Zatvorenie otvoru pre palivo

- 1 Zatvorte uzáver palivovej nádrže otáčaním v smere hodinových ručičiek, kým nebudete počuť kliknutie.
- 2 Zatvorte kryt palivovej nádrže potlačením stredného okraja krytu palivovej nádrže.

### Informácie – Palivový štítek

#### • TYP PALIVA - BENZÍN



Tvar pre typ paliva – benzín je kruh („E“ znamená špecifické bio-komponenty prítomné v benzíne).

### Varovanie

- Palivo doplňajte až po vypnutí motora. V opačnom prípade sa môžu palivové výpary vznietiť z iskry, ktorá vychádza z elektrického zariadenia pri naštartovaní motora, čo môže spôsobiť vážny požiar.
- Počas dopĺňania paliva odstráňte akékoľvek horľavé látky, ako napr. zapálenú cigaretu alebo zapalovač. Inak to môže spôsobiť vážny požiar.
- Nevykonávajte žiadnu činnosť, ktorá môže vygenerovať statickú elektrinu, ako napr. vychádzanie a vychádzanie z vozidla počas dopĺňania paliva. Inak môže statická elektrina spôsobiť vážny požiar.
- Ak potrebujete natankovať palivo do prenosného kontajnera, položte kontajner na zem. Ak budete kontajner doplňat' na streche alebo vnútri vozidla, statická elektrina môže spôsobiť vážny požiar.
- Pred natankovaním paliva sa presvedčte, aký typ paliva používate. Ak natankujete do vozidla benzín alebo naftu nesprávne, palivový systém a iné systémy vozidla môžu byť vážne poškodené.
- Nepoužívajte palivo, ktoré obsahuje veľa vlhkosti, nesprávne palivo ani aditíva. Môže to značne poškodiť palivový systém a systém výfukového plynu vozidla.

- Palivo doplňajte len dovtedy, kým sa hubica čerpacej hadice automaticky nevypne. Ak budete palivo doplňat' aj ďalej, pretečie a môže spôsobiť požiar a poškodiť karosériu vozidla.
- Pri čerpacej stanici nepoužívajte mobilný telefón. Môže to spôsobiť požiar v dôsledku elektromagnetickej vlny alebo prúdu z mobilného telefónu.
- Ak počas tankovania vznikne požiar, okamžite odíďte ďaleko od vozidla. Potom vykonajte príslušné opatrenia a požiar ohláste.

### Upozornenie

- Dávajte pozor, aby sa palivo nedostalo do kontaktu s karosériou vozidla, pretože môže poškodiť povrchový náter.
- Ak musíte vymeniť uzáver palivovej nádrže, použite len originál uzáver.

## Vonkajšie svetlá/žiarovky

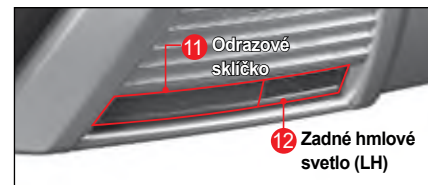
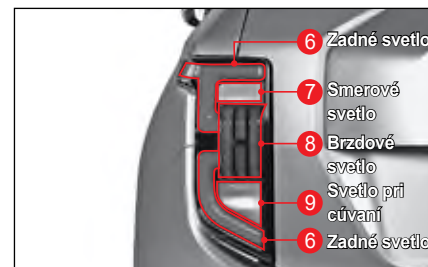
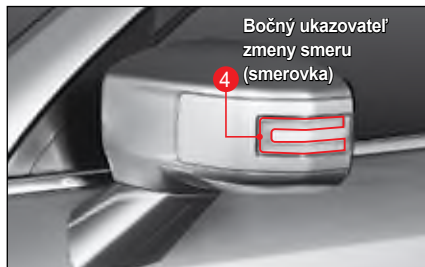



## Spínač svetla

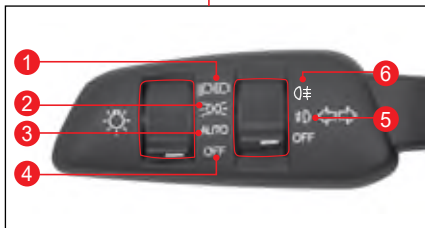

- 1 Predné svetlo (stretávacie a diaľkové)
- 2 Predné svetlo (parkovacie) a zadné svetlo
- 3 Funkcia automatického osvetlenia
- 4 Vypnutie všetkých svetiel
- 5 Predné hmlové svetlo
- 6 Zadné hmlové svetlo

### Zapnutie predného svetla

Diaľkové svetlo a stretávacie svetlo sa zapne spolu s denným svetlom, zadným svetlom, osvetlením evidenčného čísla, predným hmlovým svetlom (v polohe ON) a inými interiérovými svetlami.

### Zapnutie zadného svetla

Parkovacie svetlo sa zapne spolu s denným svetlom, zadným svetlom, osvetlením evidenčného čísla, predným hmlovým svetlom (v polohe ON) a inými interiérovými svetlami.

### Aktivácia automatickej funkcie svetiel\*

Predné svetlo a zadné svetlo sa zapnú alebo vypnú automaticky podľa množstva slnečného svetla, ktoré prijíma automaticky senzor svetla.

### Zapnutie Inteligentného asistenta AUTO diaľkových svetiel (SHB)

Stlačením prepínača svetiel v smere prístrojového panela, keď je spínač svetla v polohe AUTO, sa aktivuje SHB.

 Vid' „Inteligentné diaľkové svetlá (SHB)“ (str. 3-43)

### Vypnutie všetkých svetiel

Všetky svetlá sa vypnú.

#### Poznámka

- U vozidiel bez automatického svetla a hmlového svetla nemá spínač svetla zodpovedajúcu funkciu.

### Zapnutie predného hmlového svetla\*

Keď dáte spínač svetla do polohy  (predné hmlové svetlo) a predné svetlo alebo zadné svetlo je zapnuté, predné hmlové svetlo sa zapne.

### Zapnutie zadného hmlového svetla\*

Keď sú zapnuté predné svetlá a otočíte spínač do polohy , zadné hmlové svetlá sa zapnú a spínač sa vráti späť do polohy predného hmlového svetla. Zadné a predné hmlové svetlo sa zapnú zároveň.

Ak ho znova otočíte, zadné hmlové svetlo sa vypne.

### Vypnutie hmlového svetla\*

Hmlové svetlo sa vypne.

## Zapnutie/vypnutie ľavej/pravej smerovky



- Keď potlačíte spínač svetla smerom dole (1), bude blikať ľavá smerovka. Bude blikať aj signál zmeny smeru na prístrojovom paneli.
- Keď potlačíte spínač svetla smerom hore (2), bude blikať pravá smerovka. Bude blikať aj signál zmeny smeru na prístrojovom paneli.



## Zapnutie/vypnutie diaľkových svetiel



- Keď potlačíte spínač svetla smerom k prístrojovému panelu a uvoľníte ho so zapnutými stretávacími svetlami, diaľkové svetlá sa zapnú. Zároveň sa rozsvieti aj indikátor diaľkových svetiel na prístrojovom paneli.
- Keď potiahnete spínač svetla smerom k vodičovi a uvoľníte ho so zapnutými diaľkovými svetlami, diaľkové svetlá sa vypnú.

### Varovanie

- Keď sa k vám blíži vozidlo, alebo keď je nejaké vozidlo pred vami, diaľkové svetlá nezapínajte. Diaľkové svetlá môžu zablokovať výhľad iných vodičov a spôsobiť nehodu.

## Zapnutie diaľkových svetiel a stretávacieho svetla zároveň (svetlo pri prechádzaní)



Diaľkové svetlá a stretávacie svetlá sa zapnú zároveň, keď potiahnete spínač svetla smerom k vodičovi.

### Poznámka

- Táto funkcia pracuje bez ohľadu na polohu spínača svetla.

## Výstražné svetlá

Výstražné svetlá svietia nato, aby varovali iné vozidlá v prípade núdzovej situácie a aby zabránili nehode.

- Keď stlačíte spínač výstražných svetiel, budú blikáť všetky ukazovatele smeru.
- Keď opäť stlačíte spínač výstražných svetiel, výstražné svetlá zhasnú.

 Vid' „Signál núdzového zastavenia (ESS)“ (str. 4-147)

### Upozornenie

- **Nemajte výstražné svetlo varovania zapnuté po dlhý čas pri nenaštartovanom motore. Môže to zmiasť vodičov iných vozidiel a vybiť batériu.**

### Poznámka

- Výstražné svetlo varovania funguje bez ohľadu na polohu spínača ŠTART/STOP.
- Keď je zapnuté výstražné svetlo varovania, ukazovateľ zmeny smeru (smerovka) nefunguje samostatne.



## Úprava uhla predného svetla



Predný a zadný sklon vozidla sa môžu meniť v závislosti od počtu cestujúcich, hmotnosti a ťažiska batožiny.

V takomto prípade môžete upraviť uhol predného svetla, aby ste si zabezpečili dobrú viditeľnosť v noci a neoslňovali prichádzajúce vozidlo alebo vozidlo pred vami silným svetlom z predných svetiel.

## Úrovne úpravy uhla predného svetla

Uhol predného svetla možno nastaviť v 4 úrovniach (úroveň 0 ~ 3) podľa predného a zadného sklonu vozidla.

- Keď je vozidlo naklonené dopredu: jemne sa dotknite tlačidla na nastavenie uhlu svetlometov (▲) a nastavte ho na úroveň 0. Svetlá sa nastavia tak, aby smerovali nahor.
- Keď je vozidlo naklonené dozadu: jemne sa dotknite tlačidla na nastavenie uhlu svetlometov (▼) a nastavte ho na úroveň 2. Svetlá sa nastavia tak, aby smerovali nadol.

## Štandard úpravy uhla pre predné svetlo

	Počet cestujúcich a náklad
<b>Úroveň 0</b> 	<ul style="list-style-type: none"><li>• 1~2 cestujúci (bežná jazda)</li></ul>
<b>Úroveň 1</b> 	<ul style="list-style-type: none"><li>• 1~2 cestujúci a batožina (cca. 90 kg)</li><li>• 4~5 cestujúcich</li></ul>
<b>Úroveň 2</b> 	<ul style="list-style-type: none"><li>• 4~5 cestujúcich a batožina (cca. 100 kg)</li></ul>
<b>Úroveň 3</b> 	<ul style="list-style-type: none"><li>• 1 cestujúci a batožina (cca. 400 kg)</li></ul>



### Varovanie

- Začnite jazdu s vozidlom až po úprave uhla predných svetiel podľa počtu cestujúcich, hmotnosti a ťažiska batožiny. Ak tak neurobíte, môže to spôsobiť nehodu.
- Nikdy nejazdíte s vozidlom v niektorom z nasledovných prípadov, ktoré sú mimo štandardu úpravy uhla pre predné svetlo.
  - Jazda s vozidlom na úrovni 3, ak sú podmienky na úrovni 0 (uhol predných svetiel je znížený): Vodičovi trvá dlhšie rozpoznať núdzovú situáciu na ceste pred ním.
  - Jazda s vozidlom na úrovni 0, ak sú podmienky na úrovni 3 (uhol predných svetiel je zvýšený): Bráni to výhľadu vodiča oproti idúceho vozidla alebo vozidla vpredu.

V takomto prípade to môže brániť bezpečnej jazde a spôsobiť vážnu nehodu.

## Denné svetlo (DRL)\*

DRL sa zapne automaticky aj počas dňa, čo vám umožní ľahko rozpoznať vozidlo.



### Kedy sa denné svetlo zapne

- Ak spínač zadného svetla, predného hmlového svetla a predného svetla nie je zapnutý a spínač ŠTART/STOP je v polohe ON (bez ohľadu na to, či je motor našartovaný alebo nie).

### Poznámka

- Keď sa zapne DRL, zároveň sa zapne aj zadné svetlo.
- Pre DRL aj pre zadné svetlo sa používa rovnaká žiarovka, ale DRL svieti jasnejšie.

## V prípade vypnutia DRL

- Keď je spínač ŠTART/STOP v polohe ACC alebo ON.
- Keď zapnete predné svetlo, alebo keď sa predné svetlo zapne pri funkcii automatického svetla.
- Keď zapnete predné hmlové svetlo.
- Keď zatiahnete parkovaciu brzdú (EPB) pri rýchlosti vozidla 3 km/h alebo menej (spínač AUTO HOLD je vypnutý)
- Keď aktivujete výstražné svetlá
- Keď aktivujete ľavú alebo pravú smerovku

## Inteligentné diaľkové svetlá (SHB)\*

Funkciou SHB je riadiť diaľkové svetlo tak, aby nebránilo výhľadu vodiča oproti idúceho vozidla alebo vozidla vpredu silným osvetlením z diaľkových svetiel.

SHB deteguje situáciu senzorom umiestneným na vrchu predného skla vozidla (modul prednej kamery) a automaticky vypne alebo zapne diaľkové svetlá.

### Nastavenie SHB

- 1 Otočte spínač svetiel do polohy AUTO.



- 2 Potlačte spínač svetla v smere prístrojového panela a uvoľnite ho.



- Keď sa aktivuje funkcia SHB, rozsvieti sa indikátor SHB.



Kontrolka SHB

### V prípade zapnutia diaľkových svetiel

V nasledovných situáciách, keď je funkcia SHB aktivovaná, zapnú sa diaľkové svetlá.

- Keď je rýchlosť vozidla 35 km/h alebo viac.
- Keď je okolie tmavé a detekuje sa ako noc.
- Keď nie je detegované vozidlo prichádzajúce oproti alebo vozidlo vpredu

Keď sa zapnú svetlá automaticky, zapne sa aj kontrolka SHB spolu s indikátorom diaľkových svetiel.



Kontrolka SHB



Indikátor diaľkových svetiel

### V prípade vypnutia diaľkových svetiel

Diaľkové svetlá sa vypnú v nasledovných prípadoch.

- Keď sa detekuje predné svetlo vozidla prichádzajúceho oproti (vrátane bicykla alebo motocykla).
- Keď sa detekuje zadné svetlo vozidla (vrátane bicykla alebo motocykla) idúceho vpredu.
- Keď je okolie osvetlené pouličnými lampami alebo inými zdrojmi svetla pri ceste.
- Keď sa detekuje svetelný zdroj tunela.
- Keď spínač svetla nie je v polohe AUTO.
- Keď je funkcia SHB deaktivovaná.
- Keď je rýchlosť vozidla menej ako 25 km/h

#### Poznámka

- **Keď sa diaľkové svetlá vypnú a potom znova automaticky zapnú, môže to byť s omeškaním niekoľko sekúnd.**

### Fungovanie spínača svetiel

Podrobné fungovanie spínača svetiel s nastavenou a aktivovanou funkciou SHB je nasledovné:

- Keď potlačíte spínač svetiel v smere prístrojového panela s nastavenou a aktivovanou funkciou SHB, zapnú sa diaľkové svetlá a nastavenie SHB sa zruší.
- Keď potiahnete spínač svetla smerom k vodičovi s nastavenou funkciou SHB, zapnú sa diaľkové svetlá a nastavenie SHB bude trvať dovtedy, kým budete držať spínač svetla.
- Keď potiahnete spínač svetla smerom k vodičovi s aktivovanou funkciou SHB, diaľkové svetlá sa vypnú a nastavenie SHB sa zruší.
- Keď otočíte spínač svetla do inej polohy, než je poloha AUTO, nastavenie SHB sa zruší.

### Upozornenie

V nasledovných prípadoch nemusí SHB fungovať normálne.

- Keď je predné sklo vozidla poškodené alebo znečistené prachom, rosou, hmlou, nálepkou, snehom, atď.
- Keď je svetlo oproti idúceho vozidla alebo vozidla vpredu poškodené.
- Keď je oproti idúce vozidlo alebo vozidlo vpredu mimo predného pohľadu.
- Keď je vozidlo prichádzajúce oproti alebo vozidlo vpredu rozpoznané len čiastočne na križovatke alebo na ceste so zákrutou.
- Keď je vpredu zdroj svetla, ktorý je podobný svetlu vozidla alebo reflektor.
- Keď je v stavebnej oblasti svetelný zdroj alebo reflektor, atď.

## Automatické privítanie

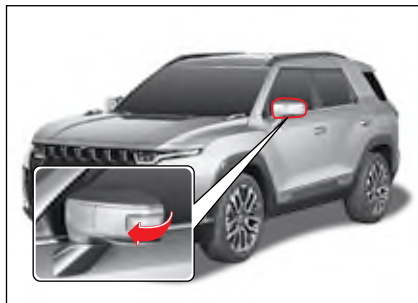

Funkcia Automatické privítanie (vyklopenie vonkajších spätných zrkadiel) sa aktivuje, keď sa priblížite na 1 m od vozidla a máte pri sebe Smart kľúč v režime ochrany proti krádeži.

### Poznámka

- V hlavnej ponuke stredového ovládacieho panela vyberte možnosť Nastavenia vozidla  → Komfortné funkcie → (Automatické) Privítanie → Vyp. alebo Zap.

## V prípade vypnutia automatického svetla príchodu

V niektorom z nasledovných prípadov automatické svetlo príchodu zhasne.

- Keď uplynulo približne 30 sekúnd odvtedy, ako sa rozsvietilo automatické svetlo príchodu.
- Keď je spínač ŠTART/STOP v polohe ON.
- Keď vozidlo vstúpi do módu monitorovania krádeže.
- Keď je aktivovaná funkcia smart automatického zamknutia dverí.

### Poznámka

- **Automatické svetlo príchodu sa rozsvieti 2 krát počas 10 minút.**
- Túto funkciu môžete zapnúť v hlavnej ponuke stredového ovládacieho panela – vyberte možnosť Nastavenia vozidla  → Komfortné funkcie → (Automatické) Privítanie → Vyp. alebo Zap.

## Svetlo príchodu domov/pobytu doma

Svetlo príchodu domov/pobytu doma je funkcia, ktorá automaticky zapne predné svetlá, keď vozidlo prichádza do tmavého priestoru, alebo odchádza z tmavého priestoru, čo zvyšuje bezpečnosť a pohodlie.

### Nastavenie svetla príchodu domov/pobytu doma

- V hlavnej ponuke stredového ovládacieho panela vyberte možnosť Vehicle Settings (🔧) (Nastavenia vozidla) → Light (Svetlá) → Leaving home headlamp/Coming home headlamp (Svetlo príchodu domov alebo Svetlo odchodu z domu) (OFF, 10 sec, 20 sec and 30 sec (Vyp./10 s/20 s/30 s)).

### Fungovanie svetla príchodu domov

- Keď vypnete motor a predné svetlá (stretávacie svetlá) sú zapnuté, predné svetlá (stretávacie svetlá) zostanú zapnuté počas nastavenej doby.
- Keď od zavretia všetkých dverí a výklopných zadných dverí uplynie určitý čas, predné svetlá (stretávacie svetlá) sa vypnú.

#### Poznámka

- Keď zostanú dvere alebo výklopné zadné dvere otvorené počas nastaveného času po vypnutí motora, predné svetlá (stretávacie svetlá) sa vypnú po 3 minútach.
- Keď otvoríte a zavriete dvere alebo výklopné zadné dvere počas nastaveného času po vypnutí motora, predné svetlá (stretávacie svetlá) zostanú zapnuté po nastavený čas a potom sa vypnú.
- Keď otočíte spínače Automatické svetlo a predné svetlá (stretávacie svetlá) do polohy OFF, predné svetlá (stretávacie svetlá) sa vypnú okamžite.

### Fungovanie svetla pobytu doma

- Keď zrušíte mód ochrany proti krádeži stlačením tlačidla odomknutia dverí na Smart kľúči alebo na spínači rúčky dverí, predné svetlá (stretávacie svetlá) zostanú zapnuté po nastavený čas.
- Po uplynutí nastaveného času sa predné svetlá (stretávacie svetlá) vypnú.

#### Poznámka

- Keď stlačíte tlačidlo zamknutia dverí na Smart kľúči a svetlo pobytu doma je zapnuté, predné svetlá (stretávacie svetlá) sa vypnú a vozidlo zapne mód ochrany proti krádeži.
- Keď otočíte spínač ŠTART/STOP do polohy ON a svetlo pobytu doma je zapnuté, predné svetlá (stretávacie svetlá) sa vypnú okamžite.

## Funkcia automatického svetla\*



Funkcia automatického svetla je funkcia, ktorá detekuje objem slnečného svetla prechádzajúceho cez senzor a automaticky zapína alebo vypína predné svetlo a zadné svetlo.

- Funkcia automatického svetla sa aktivuje vtedy, keď je spínač svetla v polohe AUTO.

## Senzor automatického svetla



Senzor automatického svetla je integrovaný so senzorom dažďa.

### Upozornenie

- Ak senzor automatického svetla potrasiete alebo naňho vyviniete tlak, automatické svetlo môže fungovať chybné.
- Nečistite senzor automatického svetla čistidlami ako je napr. vosk, atď. Funkcia automatického svetla môže fungovať chybné.
- Ak dáte na predné sklo komerčne predávané fólie, funkcia automatického svetla môže fungovať chybné.
- Ak pri jazde na ceste s nerovným povrchom vozidlo značne vibruje, funkcia automatického svetla môže fungovať chybné.

- Moment vypnutia a zapnutia svetla sa môže meniť podľa klimatických podmienok, ako je hmla, sneh a dážď a podľa okolitého prostredia.
- Keď zmeníte spínač svetla do polohy AUTO alebo z polohy AUTO do inej polohy, svetlá vo vozidle, zadné svetlá a predné svetlá môžu momentálne zablikať. Toto je normálny jav, ktorý rozpoznáva stav automatického svetla.
- Keď prechádzate cez tmavé miesto ako napr. tunel, nespoľiehajte sa na funkciu automatického svetla a manuálne zapnite predné svetlá.
- Pri východe a západe slnka používajte funkciu automatického svetla pre predné svetlá a zadné svetlá len obmedzene. Vo všeobecnosti zapínajte predné svetlá a zadné svetlá manuálne.
- Funkciu automatického svetla pre predné svetlá a zadné svetlá nepoužívajte počas zamračeného dňa. Svetlá zapínajte manuálne.



## Interiérové svetlo

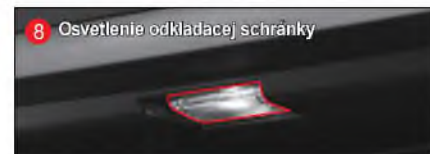
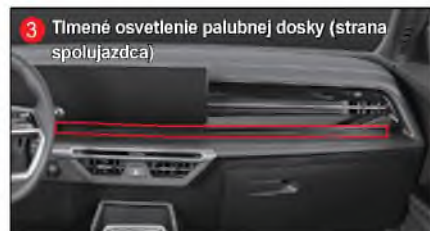

### Svetlo v batožinovom priestore



## Predné stropné osvetlenie (konzola nad hlavou)

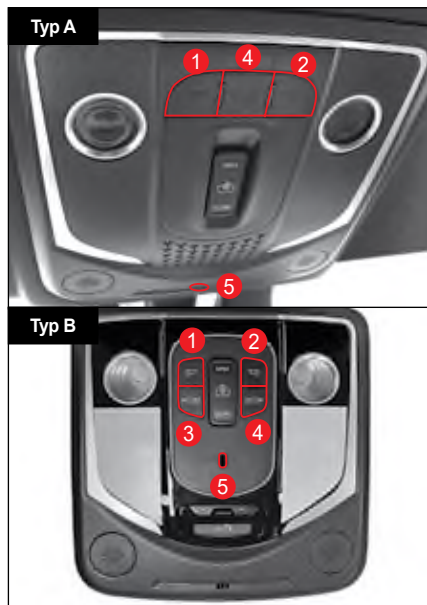

- 1 Spínač bodového svetla pri sedadle vodiča
- 2 Spínač bodového svetla pri prednom sedadle cestujúceho
- 3 Interiérové svetlo/čítacia lampička vodiča/ spolujazdca/v strede
- 4 Spínač spojenia dverí
- 5 Predná čítacia lampička

### ! Varovanie

- Keď jazdíte v noci alebo v tmavom priestore, nepoužívajte interiérové svetlo. Osvetlenie z interiérového svetla môže zhoršiť predný výhľad vodiča, čo môže spôsobiť nehodu.

### Poznámka

- Keď interiérové svetlo zostane svietiť aj po vypnutí motora, automaticky sa vypne po cca. 10 minútach, aby sa nevybila batéria.

### Spínač bodového svetla pri sedadle vodiča

Keď stlačíte spínač (1), zapne sa predné svetlo pri sedadle vodiča.

### Spínač bodového svetla pri prednom sedadle cestujúceho

Keď stlačíte spínač (2), zapne sa predné svetlo pri sedadle cestujúceho.

### Čítacia lampička vodiča/spolujazdca/v strede

Keď stlačíte spínač (3), zapne sa interiérové svetlo vodiča/spolujazdca/v strede.

### Spínač spojenia dverí

Keď otvoríte dvere stlačením spínača (4), zapne sa predné interiérové svetlo a centrálné interiérové svetlo a keď zavriete dvere, tieto svetlá sa vypnú.

### Predná čítacia lampička (5)

Rozsvieti sa, keď svietia zadné svetlá. Jemne osvetlí prednú časť interiéru v strede. (Stropná konzola typu B)

### Funkcia spojenia medzi Smart/Rekes kľúčom a predným stropným osvetlením

Keď odomknete dvere Smart kľúčom/Rekes kľúčom, pričom spínač spojenia predného interiérového svetla na stropnej konzole je stlačený, interiérové svetlá pri sedadle vodiča a pri prednom sedadle spolujazdca sa zapnú na 30 sekúnd.

Ak vtedy zamknete dvere stlačením tlačidla zamknutia dverí na Smart kľúči/Rekes kľúči, interiérové svetlá pri sedadle vodiča a pri prednom sedadle cestujúceho sa okamžite vypnú.

### ! Upozornenie

- Nenechávajte dvere dlho otvorené, keď je interiérové svetlo spojené s dverami, ani neopúšťajte vozidlo, keď je interiérové svetlo zapnuté. Ak interiérové svetlo bude svietiť po dlhý čas, môže sa vybiť batéria.

## Centrálné interiérové svetlo



Stlačením stredného prepínača interiérového svetla sa zapne stredné interiérové svetlo. Opätovným stlačením sa stredné interiérové svetlo vypne. Keď sa otvoria dvere, stredné interiérové svetlo sa zapne bez ohľadu na stav prepínača stredného interiérového svetla, ak je zapnutý prepínač osvetlenia pri otvorení dverí.

### Upozornenie

- Neotvárajte dvere na dlhý čas so stlačeným spínačom spojenia dverí. Ak bude centrálné interiérové svetlo/svetlo v batožinovom priestore svietiť dlhý čas, môže sa vybiť batéria.
- Nenechávajte výklopné zadné dvere neúplne zavreté po dlhý čas. Ak bude centrálné interiérové svetlo/svetlo v batožinovom priestore svietiť dlhý čas, môže sa vybiť batéria.

## Svetlo v batožinovom priestore

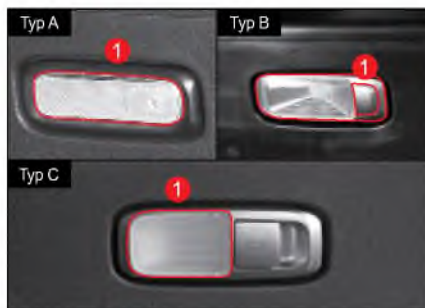

- Keď stlačíte spínač (1), svetlo sa rozsvieti a keď ho opätovne stlačíte, svetlo zhasne, pričom výklopné zadné dvere sú otvorené. (samovracajúci sa typ)
- Keď zavriete výklopné zadné dvere a svetlo v batožinovom priestore svieti, toto svetlo zhasne.

## Svetlo slnečnej clony/zrkadla



Keď potlačíte slnečnú clonu smerom dole a otvoríte kryt zrkadla, zapne sa svetlo.

Keď zatvoríte kryt zrkadla, svetlo zhasne.

### Upozornenie

- Po použití zrkadla na slnečnej clone kryt zavrite. Ak tak neurobite, svetlo slnečnej clony bude naďalej svietiť a môže vybiť batériu. Otvorený kryt zrkadla môže spôsobiť aj zranenie.

### Poznámka

- Keď potlačíte slnečnú clonu smerom dole a použijete ju ako ochranu pred slnkom, môžete upraviť polohu slnečnej clony.

## Tlmené osvetlenie\*

Tlmené osvetlenie palubnej dosky (strana vodiča)



Tlmené osvetlenie na predných dverách



Tlmené osvetlenie palubnej dosky (strana spolujazdca)



Horné/dolné tlmené osvetlenie na stredovej konzole\*

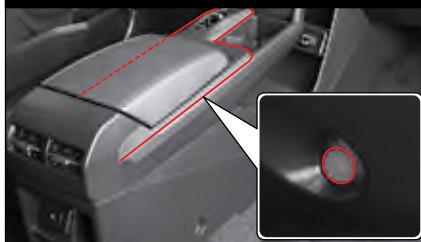

- Keď je tlmené osvetlenie vypnuté, toto osvetlenie sa vždy zapne po naštartovaní motora, alebo keď sa zapne kľúč zapalovania.
- Keď je zapnuté zadné svetlo, tlmené osvetlenie stmavne a vydáva len mäkké svetlo.

## Nastavenie tlmeného osvetlenia

- 1 Na stredovom ovládacom paneli ťuknite na položku Nastavenia vozidla.
- 2 V nastaveniach vozidla ťuknite na položku Osvetlenie interiéru.
  - Z predvolených farieb si môžete vybrať manuálnu farbu zo 6 možností alebo automatické nastavenie farby (vrátane jasu tlmeného osvetlenia).
  - Možnosť Vlastná farba ponúka na výber viaceru farieb okrem predvolených (vrátane nastavenia jasu tlmeného osvetlenia).
  - V prispôbených nastaveniach si môžete vybrať možnosť zapnúť alebo vypnúť tlmené osvetlenie, vypnúť tlmené osvetlenie počas dňa (počas hodín, keď svieti denné svetlo) a ďalšie možnosti.

## Osvetlenie odkladacej schránky

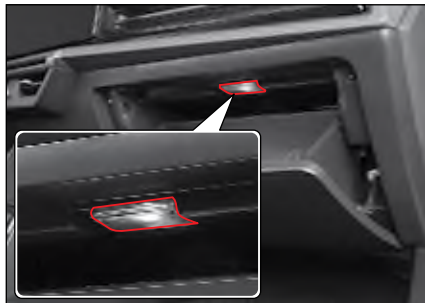

Keď otvoríte odkladaciu schránku, svetlo sa zapne a keď zatvoríte odkladaciu schránku, svetlo sa vypne.

### Upozornenie

- Keď necháte odkladaciu schránku otvorenú, v prípade nehody alebo prudkého zabrzdzenia môže zranit' cestujúceho. Ubezpečte sa, že počas jazdy je odkladacia schránka zavretá.

## E-call (núdzové volanie)\*

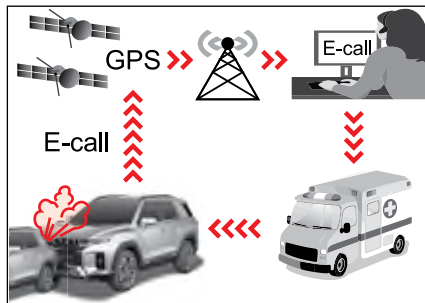

1. Prišlo k nehode
2. Bezdrôtová sieť
3. Operátor - Call center (PSAP)
4. Núdzové centrum

E-call je systém, ktorý minimalizuje nehody tým, že automaticky alebo manuálne prenáša príslušné informácie najbližšiemu riadiacemu centru, takže v prípade dopravnej nehody alebo núdzovej situácie možno vykonať okamžité úkony.

- Tlačidlo SOS: po stlačení tohto tlačidla vodičom alebo spolujazdcom sa uskutoční núdzové volanie asistentovi v službe PSAP.

### Poznámka

- Testovacie tlačidlo je tlačidlo, ktoré spúšťa testovací mód, ktorý používajú len odborníci v autorizovanom servis SsangYong na kontrolu fungovania systému.

- Indikátor LED: Keď zapnete zapalovanie, červené a zelené svetlo LED bude svietiť 3 sekundy. Potom, počas normálnej prevádzky, toto svetlo zhasne.

V prípade, ak je v systéme chyba, rozsvieti sa alebo bude blikať červené svetlo LED.

### Upozornenie

- Ak počas normálnej prevádzky červené svetlo LED stále svieti, môže to znamenať chybu v systéme E-call.
- Okamžite sa skontaktujte s najbližším autorizovaným predajcom SsangYong, aby ste zistili, či je systém E-call chybný alebo nie.
- Inak negarantujeme normálne fungovanie systému E-call. Vodič vozidla zodpovedá za následky nedodržania uvedených inštrukcií.

## Ako používať systém E-call

### Mód AutoCall



Zariadenie ERA-GLONASS (E-call) automaticky prepojí núdzový hovor jednej dispečerskej služby za účelom včasnej realizácie záchranných operácií v prípade nehody vozidla.

Pre včasné poskytnutie pomoci a podpory systém ERA-GLONASS (E-call) automaticky prenáša údaje o dopravnej nehode jednej dispečerskej služby.

V takomto prípade nemožno núdzový hovor ukončiť stlačením tlačidla SOS a systém ERA-GLONASS (E-call) zostane pripojený až dovtedy kým operátor Jednotnej kontrolnej služby, ktorá prijala hovor, núdzový hovor neukončí.

### Poznámka

- **V prípade nehody s minimálnou škodou systém ERA-GLONASS (E-call) nemusí automaticky spojiť núdzový hovor. V takomto prípade je možné uskutočniť núdzový hovor v manuálnom móde stlačením tlačidla SOS.**

### Poznámka

- **Systém nebude fungovať, ak na danom mieste nie je pokrytie mobilnou komunikačnou sieťou a ak tam nie je signál GPS a GLONASS. (V prípade EÚ: Galileo).**

### Manuálny mód



Vodič/cestujúci môže uskutočniť núdzový hovor do jednej dispečerskej služby manuálne stlačením tlačidla SOS, ktorým sa volajú pohotovostné služby.

Hovor pohotovostnej služby s použitím systému E-call možno zrušiť opätovným stlačením tlačidla SOS počas 3 sekúnd. (EÚ)

Po aktivovaní núdzového hovoru v manuálnom móde pre systém včasnej pomoci a podpory systém ERA-GLONASS (E-call) prenáša údaje o dopravnej nehode / inej nehode operátorovi jednej dispečerskej služby počas hovoru stlačením tlačidla SOS.

- Zastavte vaše vozidlo na bezpečnom mieste.
- Otvorte kryt tlačidla E-call.
- Stlačte tlačidlo SOS. (Do mobilnej siete sa zaregistruje minimálny súbor údajov o vozidle a jeho polohe.)
- Hovor sa prepojí operátorovi v centre pre núdzové hovory.



- EÚ: MSD (Minimálny súbor údajov) sa zašle pred vykonaním núdzového hovoru, nie potom.
- EÚ: V prípade manuálneho núdzového hovoru ho môžete zrušiť do 3 sekúnd po stlačení tlačidla.

#### Testovací mód

- EÚ: Ak ste vymenili a skontrolovali systém E-call, na aktiváciu režimu testovania SOS môžete použiť skenovací nástroj.

#### Núdzové volanie nemožno zrušiť v nasledujúcich situáciách:

- Núdzové volanie sa uskutoční automaticky signálom nárazu z jednotky airbagu (to sa ukončí, keď operátor v E-call centre ukončí hovor)
- Keď po spojení manuálneho núdzového hovoru uskutočneného stlačením tlačidla SOS uplynuli 3 sekundy (v EÚ)
- Operátor v centre pre núdzové hovory odpovie na hovor v prípade manuálneho núdzového hovoru uskutočneného stlačením tlačidla SOS

#### Poznámka

- **Batéria systému ERA-GLONASS (E-call) poskytuje energiu na jednu hodinu v prípade, ak je hlavná dodávka energie vo vozidle vypnutá v dôsledku nehody alebo v núdzovej situácii.**

#### Varovanie

**Ak zostanete vo vozidle aj v prípade stlačenia tlačidla SOS v núdzovej situácii, môže to byť nebezpečné v nasledovných prípadoch:**

- Ak vnútri vozidlo alebo vonku uvidíte dym, napr. požiar v prípade nehody.
- Vozidlo sa nachádza v nebezpečnej časti cesty.
- Vozidlo nie je viditeľné, alebo je len ťažko viditeľné pre ostatných užívateľov cesty, najmä za tmy alebo v podmienkach slabej viditeľnosti.

**Existuje riziko nehody a zranenia. V takejto situácii alebo v podobnej situácii okamžite opustite vozidlo čo najskôr, ako je to bezpečné. Chodte na bezpečné miesto spolu s ostatnými cestujúcimi. V takejto situácii zabezpečte vozidlo v súlade s miestnymi predpismi, napr. použite výstražný trojuholník.**

## Poznámka

1. Náš systém E-call poskytuje službu núdzového volania na číslo 112 a zodpovedá Všeobecnému predpisu o ochrane údajov, ktorý je špecifikovaný v práve EÚ.
2. Spracovanie týchto údajov je prísne obmedzené na vybavenie núdzového hovoru E-call uskutočneného na jednotné európske núdzové číslo 112.
3. Typy údajov a ich príjemcovia
  - Dátové položky MSD
    - 1) Typ hovoru: Automatický hovor / Manuálny hovor
    - 2) Testovací hovor: Testovací hovor / Núdzový hovor
    - 3) Polohe možno veriť: Áno / Nie
    - 4) Typ vozidla: M1/M2/M3/N1/N2/N3
    - 5) Identifikačné číslo vozidla
    - 6) Typ uskladnenia pohonu: Benzín, Nafta
    - 7) RTA event timestamp: Event timestamp dopravnej nehody na ceste
    - 8) Poloha vozidla: Zemepisná šírka, zemepisná dĺžka
    - 9) Smer vozidla: Orientácia vozidla v čase udalosti

- Dátové položky v denníku hovorov
  - 1) Čas spustenia: Čas hovoru na základe udalosti (zistená zrážka alebo stlačené tlačidlo).
  - 2) DTC: Diagnostic Trouble Code (Kód diagnostiky problému)
  - 3) Typ spustenia: Manuálny hovor / Automatický hovor / Opätovný hovor
  - 4) RSSI: Sila signálu GSM(2G) alebo UMTS(3G)
  - 5) Ec/No: Nosič energie / hustota hlasu
  - 6) Typ hovoru: GSM(2G) / UMTS(3G) / Rezervovaný
  - 7) Stav ukončenia hovoru: Dôvod pre ukončenie hovoru

4. Systém e-Call na báze čísla 112 vo vozidle je navrhnutý tak, aby:
  - Zabezpečil, že údaje v pamäti systému nebudú k dispozícii mimo systému pred uskutočnením núdzového volania
  - Zabezpečil, aby sa v normálnom prevádzkovom stave nedal nájsť a aby nebol predmetom žiadneho konštantného vyhľadávania
  - Zabezpečil, aby boli údaje vo vnútornej pamäti systému automaticky a trvale vymazávané
5. Majiteľ vozidla má právo prístupu k údajom a môže požiadať o úpravu, výmaz alebo zablokovanie údajov, ktoré sa ho týkajú a spracovanie ktorých nezodpovedá ustanoveniam Smernice 95/46/ES.
6. Dotknutá osoba má právo sťažovať sa na príslušný orgán ochrany údajov, ak sa domnieva, že spracovaním jej osobných údajov boli porušené jej práva.



# Stierač a ostrekovacia kvapalina

## Stierač predného skla

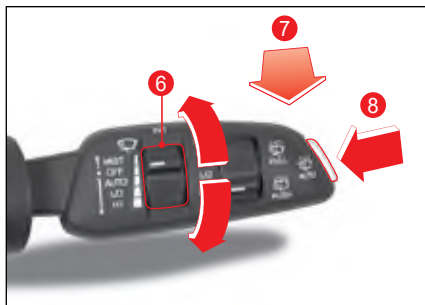
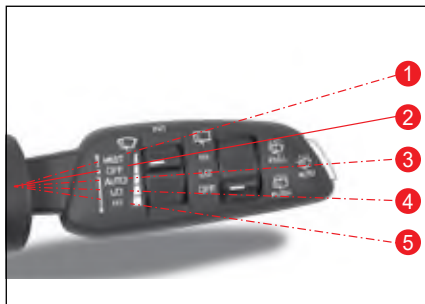

### 1 MIST

Stierač sa zapne vtedy, keď potlačíte páčku stierača smerom hore.

Keď páčku uvoľníte, vráti sa do polohy OFF a zastaví sa.

### 2 OFF

Stierač sa zastaví.

### 3 AUTO

Rýchlosť stierača sa upraví automaticky podľa rýchlosti vozidla a sily dažďa (stierač s dažďovým senzorom).

### 4 LO

Stierač stiera pomaly.

### 5 HI

Stierač stiera rýchlo.

## Úprava rýchlosti stierača predného skla

Keď je páčka stierača v polohe AUTO, upraví sa rýchlosť stieračov.

Keď potiahnete páčku na úpravu rýchlosti stierača (6) smerom hore, stierač bude stierať rýchlejšie a keď potlačíte páčku smerom dolu, stierač bude stierať pomalšie.

### Poznámka

- Keď dáte páčku stierača do polohy AUTO a spínač ŠTART/STOP je v polohe ON, stierač bude stierať len raz.
- Keď sa zotmie a zapne sa automatické svetlo, stierač bude stierať rýchlejšie.

## Spojenie stierača predného skla a ostrekovacej kvapaliny



Táto funkcia automaticky nastrieka tekutinu, keď je zapnutý stierač predného skla.

Funguje nasledovne podľa toho, ako dlho podržíte páčku stierača (7).

- Potiahnite páčku na menej ako 0,6 sekundy. Nastrieka sa ostrekovacia kvapalina a stierače budú stierať raz.
- Potiahnite páčku na 0,6 sekundy alebo viac. Nastrieka sa ostrekovacia kvapalina a stierače budú stierať trikrát.
- Držte páčku. Nastrieka sa ostrekovacia kvapalina a stierače budú stále stierať.

## Predný automatický ostrekovač

Keď je páčka stierača v polohe OFF, stlačte spínač predného automatického ostrekovača (8).

Nastrieka sa ostrekovacia kvapalina a stierače budú stierať štyrikrát, potom sa ostrekovacia kvapalina opätovne nastrieka a stierače budú stierať trikrát.

## Stierač zadného skla



1 HI

Stierač zadného okna stiera rýchlo.

2 LO

Stierač zadného okna stiera pomaly.

3 OFF

Stierač zadného okna sa zastaví.

## Funkcia spojenia medzi stieračom zadného skla a ostrekovacou kvapalinou



Táto funkcia automaticky nastrieka tekutinu, keď je zapnutý stierač zadného okna.

Keď stlačíte páčku stierača (4) nastrieka sa ostrekovacia kvapalina a stierače sa zapnú.

Keď páčku uvoľníte, vráti sa do polohy OFF a zastaví sa.

## Stierač s dažďovým senzorom\*

Stierač s dažďovým senzorom detekuje objem dažďa a kontroluje, či je potrebné spustiť stierač predného skla a automaticky upravuje jeho rýchlosť.

Stierač s dažďovým senzorom sa aktivuje vtedy, keď sa páčka stierača prepne do polohy AUTO.

## Dažďový senzor



Dažďový senzor je integrovaný do senzora automatického svetla.

### ! Varovanie

- Keď prepnete páčku stierača do polohy AUTO a spínač ŠTART/STOP je v polohe ON, nechytajte predné sklo tam, kde je umiestnený dažďový senzor, ani ho nečistite vlhkou handričkou. Toto môže aktivovať stierač s dažďovým senzorom, čo vám môže poraniť ruku alebo inú časť tela.



### ! Upozornenie

- Ak je predné sklo suché, stierač nezapínajte. Mohol by poškodiť predné sklo alebo lištu stierača. Po nastriekaní ostrekovacej kvapaliny vždy použite stierač.
- Pred umývaním vášho vozidla prepnite páčku stierača do polohy OFF. Ak tam neurobíte, stierač sa môže náhodne aktivovať a spôsobiť zranenie alebo poškodiť vozidlo.
- Keď neprší, prepnite páčku stierača do polohy OFF. Zabráni to tomu, aby sa niektoré zariadenia ako napr. dažďový senzor nezapli.
- V zime zapínajte stierač len vtedy, keď ste sa presvedčili, že lišta stierača nie je zamrznutá. Inak to môže poškodiť predné sklo alebo lištu stierača.

## Vonkajšie spätné zrkadlo

### Sklápanie/odklápanie vonkajšieho spätného zrkadla





- Keď stlačíte ľavú stranu tlačidla (  ), vonkajšie spätné zrkadlo sa odklopí.
- Keď stlačíte pravú stranu tlačidla (  ), vonkajšie spätné zrkadlo sa sklopí.

### Funkcia automatického sklápania/odklápania

Nasledovná funkcia automaticky sklápa alebo odklápa vonkajšie spätné zrkadlo.

- Keď sa stlačí tlačidlo zamknutia/odomknutia dverí na Smart kľúči.
- Keď sa stlačí tlačidlo zamknutia/odomknutia na rúčke dverí.
- Keď sa aktivuje funkcia smart auto zamknutia dverí.
- Keď sa aktivuje funkcia automatického prístupu.

### Aktivácia/deaktivácia funkcie automatického sklápania/odklápania

- Aktivácia funkcie  
Prepnite tlačidlo sklápania/odklápania vonkajšieho spätného zrkadla do neutrálnej polohy (  ).
- Deaktivácia funkcie  
Stlačte ľavú stranu (  ) alebo pravú stranu (  ) vonkajšieho spätného zrkadla.



#### Upozornenie

- Funkcia sklápania/odklápania vonkajšieho spätného zrkadla sa aktivuje len vtedy, keď je vozidlo v móde ochrany proti krádeži.

## Úprava vonkajšieho spätného zrkadla



- 1 Otočný ovládač na nastavenie vonkajšieho spätného zrkadla (L R)
- 2 Spínač riadenia vonkajšieho spätného zrkadla (  )

### Voľba vonkajšieho spätného zrkadla

Otočte otočný ovládač (1) doľava alebo doprava a vyberte si zrkadlo, ktoré chcete upraviť.

- Otočenie doľava: Môžete upraviť vonkajšie spätné zrkadlo na strane sedadla vodiča.
- Otočenie doprava: Môžete upraviť vonkajšie spätné zrkadlo na strane predného sedadla cestujúceho.

## Úprava uhla vonkajšieho spätného zrkadla

Upravte uhol zrkadla podľa výhľadu vodiča pohybovaním tlačidla (2) smerom hore, dole, naľavo, napravo.

### ! Varovanie

- Na okná pri sedadle vodiča a prednom sedadle cestujúceho neďávajte žiadne farebné fólie. Môže to zhoršiť pohľad do vonkajšieho spätného zrkadla v noci, čo môže spôsobiť nehodu.

### ! Upozornenie

- Vonkajšie spätné zrkadlo možno sklopiť alebo odklopiť na určitý čas po vypnutí motora.
- Po vypnutí motora neupravujte vonkajšie spätné zrkadlo príliš dlho. Batéria sa môže vybiť.
- Neupravujte vonkajšie spätné zrkadlo viac, než je potrebné. Ak zrkadlo dosiahne maximálny uhol úpravy, jeho pohyb sa zastaví, ale keď je stlačený spínač, motor ďalej beží, čo môže spôsobiť chybu v motore.

- Neupravujte vonkajšie spätné zrkadlo ručne, ale pomocou spínača motora. Ak tak urobíte, môže to poškodiť zrkadlo a príslušné zariadenia.
- Pri umývaní vozidla nesmerujte prúd vody pod vysokým tlakom priamo na zrkadlo. Vonkajšie spätné zrkadlo funguje na elektrinu, takže pri zlyhaní elektrického zariadenia nebude fungovať.
- Ak je zrkadlo zamrznuté a v zime sa nehýbe, neupravujte ho nasilu. Zrkadlo opatrne pohnite po odstránení ľadu odmrazovacím sprejom, alebo namočte mäkkú handričku alebo špongiu do teplej vody a umyte zamrznutú časť.
- Ľad neodškrabujte ani v prípade, ak je zrkadlo v zime zamrznuté. Môžete poškodiť povrch zrkadla.

## Interiérové zrkadlo

Interiérové spätné zrkadlo možno upraviť smerom hore, dole alebo do bokov, aby ste mali čo najlepší výhľad.

### Interiérové zrkadlo ECM\*

Interiérové zrkadlo ECM (Elektronické chromické zrkadlo) automaticky detekuje svetlo z vozidla idúceho vzadu cez svetelný senzor a znižuje svetelnosť odrazu zrkadla, aby sa zabránilo oslneniu vodiča.

- Keď chcete upraviť uhol interiérového zrkadla, chyťte zrkadlo do ruky a pohybujte s ním smerom hore, dole alebo do bokov, aby ste mali čo najlepší zadný výhľad.



### Varovanie

- Zrkadlo upravujte vždy pred jazdou.
- Nikdy neupravujte zrkadlo počas jazdy. Môže to odvieť pozornosť vodiča a spôsobiť nehodu.
- Ak je interiérové zrkadlo poškodené, môže z neho vytiecť elektrolyt. Dávajte pozor, aby sa elektrolyt nedostal do kontaktu s pokožkou alebo očami. Ak sa elektrolyt dostane do kontaktu s pokožkou alebo očami, okamžite ho vymyte vodou a choďte k lekárovi.

### Upozornenie

- V ktoromkoľvek z nasledovných prípadov nemusí funkcia automatického zníženia oslnenia ECM interiérového zrkadla fungovať.
- Ak predné svetlo vozidla vzadu nesmeruje priamo na senzor detekcie svetla.
  - Ak je na zadnom skle tmavá fólia.
  - Ak je riadiaca páka v polohe R (spiatka).
- Vtedy sa funkcia automatického zníženia oslnenia zastaví, aby umožnila ľahkú identifikáciu objektu.

## Interiérové spätné zrkadlo manuálneho typu



Interiérové spätné zrkadlo možno upraviť smerom hore, dole alebo do bokov, aby ste mali čo najlepší výhľad tak, že budete zrkadlom pohybovať rukou.

## Manuálna úprava pre noc/deň (A)

Interiérové spätné zrkadlo môžete nastaviť manuálne stlačením alebo potiahnutím páčky, aby ste zabránili oslepeniu vodiča v noci svetlom prichádzajúcim z vozidiel vzadu.

### Varovanie

- Pre vašu bezpečnosť upravte zrkadlo pred jazdou.

### Upozornenie

- Keď v noci nevidíte zadnú časť vášho vozidla, upravte spätné zrkadlo tak, že ho budete rukou pohybovať dozadu alebo dopredu do želaného uhla, aby ste mali jasný zadný výhľad.



- |  |   |
|--|---|
| <ul style="list-style-type: none"> <li>1 Ovládacie prvky kúrenia a klimatizácie (stredový ovládací panel)</li> <li>2 Výduchy (vpredu v strede)</li> <li>3 Výduchy (vpredu po stranách)</li> <li>4 Senzor slnečného svetla</li> <li>5 Senzor detekcie zahmlenia čelného skla</li> </ul> | <ul style="list-style-type: none"> <li>6 Predný vývod vzduchu do priestoru nôh<br/>Zadný vývod vzduchu do priestoru nôh (spodná časť predného sedadla)</li> <li>7 Zadný vývod vzduchu</li> <li>8 Stredný výdych na rozmrazenie okna</li> <li>9 Bočné výduchy na rozmrazenie okna</li> <li>10 Senzor interiérovej teploty</li> </ul> |
|--|---|

## Úprava smeru prúdenia vzduchu a zablokovanie prúdenia vzduchu



- Upravte prúdenie vzduchu  
Smer prúdenia vzduchu môžete nastaviť pohybovaním páčky módu prúdenia vzduchu smerom hore, dole, doľava a doprava.
- Otváranie a zatváranie vzduchových ventilov  
Ak úplne stlačíte páčku módu prúdenia vzduchu v smere zavretia (☒), vzduchový ventil sa zavrie a vzduch prestane prúdiť. Ak páčku potlačíte v smere otvorenia (☞), začne prúdiť vzduch.

### Upozornenie

- Na kolík úpravy smeru prúdenia vzduchu v otvore nedávajte držiak na pohár ani iné zariadenie. Môže to poškodiť kolík úpravy smeru prúdenia vzduchu alebo iné zariadenia.

## Zadné ovládacie prvky nasmerovania vzduchu a rýchlosti ventilátora



- Prúdenie vzduchu môžete upraviť pomocou páčky na nastavenie smeru prúdenia vzduchu na výduchu v smere nahor, nadol, doľava a doprava.



- Výdych môžete uzavrieť stlačením páčky na nastavenie smeru prúdenia vzduchu v smere šípky.

## Upozornenia pre používanie vykurovania a klimatizácie

### Výmena chladiacej zmesi/oleja v klimatizácii

Ubezpečte sa, že ste vymenili chladiacu zmes a olej za také produkty, ktoré spĺňajú špecifickú normu a kapacitu. Inak to môže poškodiť systém klimatizácie.

Klasifikácia	Špecifikácie	
	Typ A	Typ B
Štandard	R-1234yf	R-134a
Chladiaca kapacita	530 ± 30g	570 ± 30g
Kapacita oleja	120cc	120cc

### Typ A

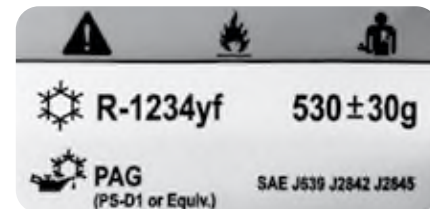

### Typ B





### Varovanie

- Ak je to možné, počas jazdy si zvolte mód čerstvého vzduchu, alebo otvorte okno a často vetrajte, aby sa do vozidla dostal čerstvý vzduch. Ak tak neurobíte, vzduch vo vozidle stuchne a spôsobí bolenie hlavy alebo nevoľnosť.
- Keď do vozidla prúdi výfukový plyn, treba zvýšiť pozornosť, pretože môže spôsobiť otravu oxidom uhoľnatým.
- Keď idete v oblasti, kde môže prúdiť do vozidla prach alebo dym, použijete mód recirkulácie a stlačte tlačidlo pre mód čerstvého vzduchu.
- Nikdy nespíte ani nezostávajúte vo vozidle po dlhý čas so zapnutou klimatizáciou alebo kúrením so zavretými dverami a oknami v lete alebo v zime. Môžete sa pridusiť v dôsledku nedostatku kyslíka vo vozidle.
- V lete nikdy nenechávajúte dočča, malé dieťa alebo starú osobu samotnú vo vozidle, ani na krátku dobu. Teplota vo vozidle sa môže zvýšiť a spôsobiť riziká ako napr. zadusenie.
- Chladiaca kvapalina je horľavá čo môže spôsobiť požiar únikom plynu alebo statickou elektrinou, takže pri manipulácii s chladiacou kvapalinou (R-1234yf) buďte veľmi opatrný.



### Upozornenie

- Pred jazdou otvorte všetky okná, aby dnu prúdil vzduch, čo má dobrý vplyv na zdravie cestujúcich a príjemné prostredie vo vozidle. Keď zaparkujete na dlhší čas vozidlo na mieste, ktoré je na priamom slnku, teplota vo vozidle môže stúpnuť a môže spôsobiť vyparovanie prchavých organických látok, ktoré sú škodlivé pre ľudí.
- Neštartujte motor v prípade, keď sú zapnuté elektrické zariadenia s vysokým elektrickým zaťažením, ako napr. klimatizácia a ventilátor. v takomto prípade môže byť ťažké naštartovať motor a voľnobeh motora bude nestabilný aj po naštartovaní, takže môžete cítiť väčšie vibrácie ako obvykle.
- Keď idete po dlhej strmej ceste, vypnite a zapnite klimatizáciu každé 3 minúty alebo 5 minút. Ak tak neurobíte, motor sa môže prehriať a spôsobiť požiar.
- Ak pri zapnutej klimatizácii náhle zrýchlite, magnetická spojka v kompresore sa odpojí a môže zaznieť kliknutie. Toto je normálny stav, ktorý znižuje nadmerný tlak chladiacej kvapaliny, aby chránil klimatizačný systém.

- Ak chcete klimatizáciu opätovne zapnúť, alebo ak ju určitý čas nepoužívate, pustite ju na malú rýchlosť. Ak sa klimatizácia nepoužíva po dlhší čas, olej v kompresore necirkuluje, čo môže spôsobiť zlyhanie.
- Keď použijete klimatizáciu po dlhšom čase, môžete cítiť z otvoru pre vzduch zápach. V takomto prípade otvorte okno a nechajte klimatizáciu bežať 20 až 30 minút, aby sa zápach vyvetral.
- Keď je zapnutá klimatizácia, nevyvíňajte náhle motor. Ventilátor motora sa náhle zastaví a studený alebo teplý vzduch sa v rúrke kondenzuje a nevyvíňša sa von, čo spôsobí zápach. Pred vypnutím motora vypnite klimatizáciu a nechajte vyfukovať vzduch na 2 až 3 minúty v móde čerstvého vzduchu.
- Po zastavení vozidla nenechajte klimatizáciu zapnutú po dlhý čas. Motor sa môže prehriať a spôsobiť chybu.
- Ak je motor nenaštartovaný, nezapínajte ventilátor na dlhý čas. Batéria sa môže vybit'.
- V sezóne mimo zimy zapnite klimatizáciu raz týždenne, aby olej v kompresore klimatizácie a v iných častiach cirkuloval. Toto pomáha udržiavať klimatizáciu v najlepšom stave.



## Ovládanie kúrenia a klimatizácie



- 1 Ovládanie kúrenia a klimatizácie a prepínač bez tlačidiel
- 2 Tlačidlo prepínania ovládania kúrenia a klimatizácie
- 3 Tlačidlo prepnutia na obrazovku bez tlačidiel
- 4 Spínač odmrazovania
- 5 Tlačidlo vyhrievania skla
- 6 Tlačidlo vyhrievania sedadla vodiča
- 7 Indikátora zapnutého vyhrievania/odvetrávania sedadla vodiča
- 8 Tlačidlo vetrania sedadla vodiča
- 9 Ovládač teploty na strane vodiča
- 10 Zobrazenie teploty na strane vodiča
- 11 Tlačidlo režimu prúdenia vzduchu (odhmlievanie skla)
- 12 Tlačidlo režimu prúdenia vzduchu (prúdenie na pasažierov)
- 13 Tlačidlo režimu prúdenia vzduchu (prúdenie do priestoru nôh)
- 14 Ovládač rýchlosti ventilátora
- 15 Zobrazenie rýchlosti ventilátora
- 16 Ovládač teploty na strane spolujazdca
- 17 Zobrazenie teploty na strane spolujazdca
- 18 Tlačidlo vyhrievania sedadla spolujazdca
- 19 Indikátora zapnutého vyhrievania/odvetrávania sedadla spolujazdca
- 20 Tlačidlo vetrania sedadla spolujazdca
- 21 Tlačidlo režimu recirkulácie vzduchu
- 22 Tlačidlo zapnutia/vypnutia kúrenia a klimatizácie
- 23 Tlačidlo režimu AUTO
- 24 Tlačidlo A/C
- 25 Spínač SYNC (na synchronizáciu s nastavenou teplotou na strane vodiča)

## Zapnutie a vypnutie kúrenia a klimatizácie

Ak chcete vypnúť kúrenie a klimatizáciu, dotknite sa tlačidla OFF (1).

- Kúrenie a klimatizácia VYPNUTÉ: symbol sa zobrazuje bielou farbou
- Kúrenie a klimatizácia ZAPNUTÉ: symbol sa zobrazuje sivou farbou



### Poznámka

- Po zapnutí bude kúrenie a klimatizácia pracovať podľa predchádzajúceho nastavenia.
- Keď sú kúrenie alebo klimatizácia vypnuté, dotykem príslušného tlačidla ich zapnete.

## Nastavenie teploty na strane vodiča/spolujazdca

Ak chcete nastaviť teplotu, dotknite sa ovládača teploty na strane vodiča/spolujazdca (1).

- Nastavená teplota sa zobrazuje v strede ovládača (2).
- Keď svieti indikátor synchronizácie teploty s miestom vodiča (SYNC) (3), (symbol sa zobrazuje bielou farbou), teplota vzduchu pre vodiča a spolujazdca sa nastavuje na rovnakú hodnotu.
- Krok nastavenia teploty je nasledovný:
  - 0,5 °C pri stlačení.



### Poznámka

- Dotykom tlačidla AUTO v manuálnom režime sa aktivuje automatický režim systému klimatizácie a jednotlivé funkcie sú ovládané automaticky na základe nastavenej teploty.

## Synchronizované ovládanie teploty (SYNC zap.)

Ak chcete nastavovať teplotu vzduchu pre vodiča a spolujazdca nezávisle, postupujte nasledovne:

- Vypnite indikátor synchronizácie (1) (symbol sa zobrazí sivou farbou) ťuknutím na tlačidlo synchronizácie s miestom vodiča (SYNC) a nastavte teplotu na ovládači pre spolujazdca.
  - Indikátor synchronizácie (SYNC) zap.: symbol sa zobrazuje bielou farbou
  - Indikátor synchronizácie (SYNC) vyp.: symbol sa zobrazuje sivou farbou



## Synchronizované ovládanie teploty (SYNC zap.)

Ťuknutím na tlačidlo synchronizácie teploty s miestom vodiča (SYNC) zapnete indikátor synchronizácie (symbol sa zobrazí bielou farbou) (1). Nastavenie teploty pre miesto spolujazdca bude zhodné s teplotou pre miesto vodiča.



## Režim AUTO

Ak chcete aktivovať automatický režim, postupujte nasledovne (pri zapnutom motore):

- Krátko sa dotknite tlačidla AUTO (1).
  - Režim AUTO zapnutý: symbol sa zobrazuje bielou farbou
  - Režim AUTO vypnutý: symbol sa zobrazuje sivou farbou
- Nastavte požadovanú teplotu vzduchu v interiéri ťuknutím na ovládač teploty.

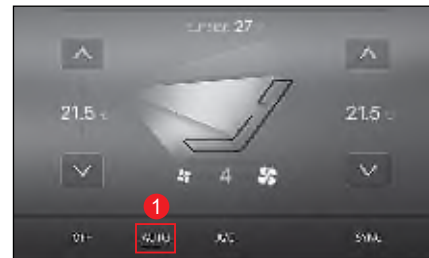

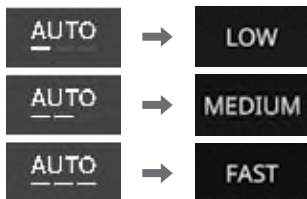

### Poznámka

- Keď je aktivovaný režim AUTO, rýchlosť ventilátora a smer prúdenia vzduchu sa nastavujú automaticky podľa nastavenej teploty, vnútornej teploty a vonkajšej teploty.
- Keď stlačíte spínač výberu zdroja vzduchu, ovládač rýchlosti ventilátora, tlačidlo režimu prúdenia vzduchu, tlačidlo klimatizácie alebo tlačidlo odmrazovania v automatickom režime, automatický režim sa deaktivuje a systém sa vráti do manuálneho režimu.
- Režim AUTO možno nastaviť v troch úrovniach.
- Nastavenie režimu AUTO
  - Krátkym ťuknutím na tlačidlo:  
Nastavenie sa postupne mení v rozmedzí RÝCHLY → STREDNÝ → NÍZKY → RÝCHLY.
  - Ťuknutím a podržaním tlačidla:  
Zobrazí sa ponuka s možnosťou výberu jedného z 3 nastavení (RÝCHLY/STREDNÝ/NÍZKY).
- Aktuálne nastavenie indikuje ukazovateľ pod tlačidlom AUTO.



## Manuálny režim

Postupujte nasledovne (pri zapnutom motore):

- Dotknite sa tlačidla ON/OFF (1).
- Nastavte požadovanú teplotu vzduchu v interiéri ťuknutím na ovládač teploty (2).
  - Zobrazí sa aktuálne nastavená teplota (3).
- Ťuknutím na ovládač rýchlosti ventilátora - (zníženie rýchlosti ventilátora)/+ (zvýšenie rýchlosti ventilátora) (4) nastavíte rýchlosť ventilátora po jednotlivých krokoch.
  - Zobrazí sa aktuálna rýchlosť ventilátora (5).
- Ťuknutím na prepínač režimov prúdenia vzduchu môžete vybrať požadovaný smer prúdenia vzduchu. (Môžete vybrať viac ako jeden smer prúdenia vzduchu.)
  - Tlačidlo režimu odhmlievania (6)
  - Tlačidlo režimu vetrania (7)
  - Tlačidlo režimu prúdenia do priestoru nôh (8)
- Stlačte tlačidlo výberu zdroja vzduchu a prepnete medzi režimom čerstvého vzduchu a recirkuláciou vzduchu.
  - Režim recirkulácie: 
  - Režim čerstvého vzduchu: 
- Ak chcete používať klimatizáciu, ťuknite na tlačidlo klimatizácie (9).

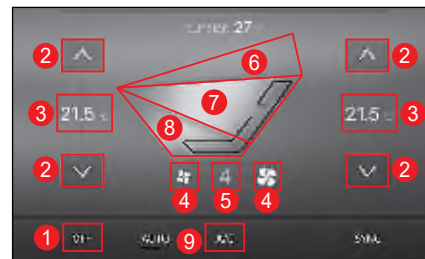

### ! Varovanie

- Vyhnite sa používaniu režimu recirkulácie dlhšie, než je potrebné. Nadmerné používanie režimu recirkulácie môže spôsobiť bolesť hlavy a ospalosť v dôsledku nedostatku kyslíka v kabíne. Okrem toho môže spôsobiť zarosenie okien, v dôsledku čoho nebudete vidieť okolie a hrozí riziko nehody.
- Dávajte pozor, aby do kabíny nevnikli výfukové plyny. Hrozí riziko otravy oxidom uhoľnatým.
- Režim recirkulácie vzduchu používajte pri prejazde miestami s vysokou koncentráciou prachu, dymu a pod., ktoré by mohli vniknúť do kabíny. Potom opäť prepnite do režimu prívodu čerstvého vzduchu.

### Poznámka

- Dotykom tlačidla AUTO v manuálnom režime sa aktivuje automatický režim systému klimatizácie a jednotlivé funkcie sú ovládané automaticky na základe nastavenej teploty.

## Smer prúdenia vzduchu

Ťuknutím na prepínač režimov prúdenia vzduchu môžete vybrať požadovaný smer prúdenia vzduchu. (Môžete vybrať viac ako jeden smer prúdenia vzduchu a vybraný režim je indikovaný bielym symbolom.)

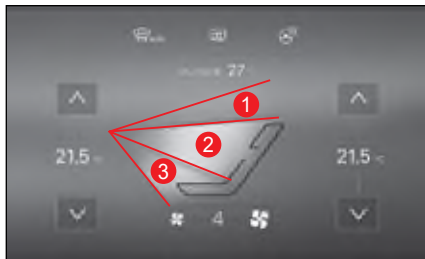

- Režim odhmlievania (1)  
Prúd vzduchu je nasmerovaný na čelné a bočné sklá (typické nastavenie na rozmrazenie a odhmlenie okien)
- Režim vetrania (2)  
Vzduch prúdi na tvár (typické nastavenie na chladenie)
- Režim prúdenia do priestoru nôh (3)  
Prúd vzduchu je nasmerovaný do priestoru nôh vodiča a/alebo spolujazdca (typické nastavenie na kúrenie)

### Poznámka

- Keď je smer prúdenia vzduchu nastavení do priestoru nôh, časť vzduchu prúdi aj na čelné sklo a bočné okná, aby sa zabránilo kondenzácii vlhkosti.

## Zapnutie vyhrievania skla

- Ak sa na čelnom skle vyskytne námraza alebo zahmlenie, môžete ho odstrániť zapnutím vyhrievania skla.
- Ak chcete zapnúť vyhrievanie skla, ťuknite na tlačidlo vyhrievania skla (1). (Vyhrievanie skla sa aktivuje približne na 12 minút a symbol zmení farbu na oranžovú.)
- Ak chcete vyhrievanie skla vypnúť, znovu ťuknite na tlačidlo vyhrievania skla (1). (Vyhrievanie skla sa deaktivuje a symbol zmení farbu na bielu.)



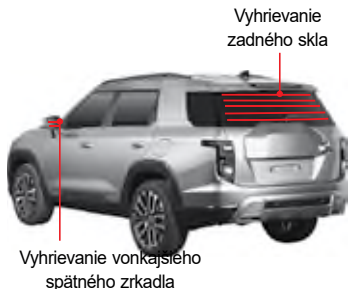

#### Poznámka

- Vyhrievanie skla funguje iba pri zapnutom motore.
- Po zapnutí vyhrievania skla sa zapne aj vyhrievanie zadného skla a vonkajších spätných zrkadiel.
- Ak zapnete vyhrievanie skla do 10 minút po uplynutí 12-minútového cyklu, vyhrievanie skla sa zapne iba na približne 6 minút.

## Odstránenie zahmlenia z okien

- Ťuknite na tlačidlo odmrazovania a odhmlievania (1).
- (Symbol zmení farbu na oranžovú.)
- Ťuknite na ovládač rýchlosti ventilátora - (zniženie rýchlosti ventilátora)/+ (zvýšenie rýchlosti ventilátora) (2)
- (Zobrazí sa aktuálna rýchlosť ventilátora (3).)
- Ak chcete rýchlo odstrániť vlhkosť zo skla, nastavte rýchlosť ventilátora na vysokú.
- Ak chcete odmraziť bočné okná, nastavte vysokú teplotu.



### ! Varovanie

- V prípade dažďa alebo vlhkého počasia nastavte zdroj prúdenia vzduchu na čerstvý vzduch a smer prúdenia vzduchu na čelné sklo. V daždivom a vlhkom počasi sa môže na bočných oknách a čelnom skle objaviť hmla aj v prípade, že je zapnutá klimatizácia. V takom prípade je nebezpečné jazdiť z dôvodu zníženého výhľadu z vozidla.

### ! Upozornenia

- Vyhňte sa nadmernému používaniu klimatizácie pri zapnutom odmrazovaní a odhmlievaní a nastavení prúdenia vzduchu do priestoru nôh alebo do priestoru nôh a na čelné sklo. V opačnom prípade môže teplotný rozdiel medzi interiérom a exteriérom spôsobiť zahmlenie vonkajšej strany čelného skla. V takom prípade pomocou stieračov odstráňte zahmlenie a zmeňte režim prúdenia vzduchu na vetranie (smerom na vás), aby sa minimalizoval teplotný rozdiel.
- Aby ste zabránili zahmlievaniu okien, najmä v zime a v lete nezabudnite z nasávacích otvorov vzduchu odstrániť všetok cudzí materiál ako sneh či listie.

### Poznámka

- Ťuknutím na tlačidlo odmrazovania a odhmlievania (1) sa automaticky aktivuje klimatizácia, pričom sa nastavi režim vstupu čerstvého vzduchu a 6. stupeň rýchlosti ventilátora. Opätovným ťuknutím na tlačidlo sa systém vráti na predchádzajúce nastavenie.
- Na zabránenie zahmlievaniu čelného skla pri bežnej prevádzke sa odporúča nastaviť prívod vzduchu na režim čerstvého vzduchu.

## Systém automatického odrosovania (ADS)

Systém automatického odrosovania (ADS) je samostatné zariadenie, ktoré zvyšuje bezpečnosť jazdy vďaka tomu, že v prípade detekcie zahmlenia čelného skla počas prevádzky kúrenia alebo klimatizácie čelné sklo odhmlí.

### Zapnutie/vypnutie automatického odrosovania

- V hlavnej ponuke stredového ovládacieho panela vyberte možnosť Nastavenia vozidla (🔧) → Klimatizácia → Odvlhčovanie → ZAP. alebo VYP.



## Postup zapnutia automatického odrosovania

Čím vyššia je vlhkosť vzduchu, tým intenzívnejšie bude v prevádzke automatické odrosovanie. Napríklad, ak úroveň 1 nepomáha, prepne sa na úroveň 2 až 4, kým sa nedosiahne správna úroveň vlhkosti.

- Krok 1 – Prepnite na režim čerstvého vzduchu.
- Krok 2 – Zapnite klimatizáciu
- Krok 3 – Nasmerujte prúdenie vzduchu na čelné sklo
- Krok 4 – Zvýšte intenzitu prúdenia vzduchu na čelné sklo

### ⚠ Varovanie

- Keď je v prevádzke automatické odrosovanie, neprepínajte na režim recirkulácie. Účinnosť znižovania vlhkosti sa zníži a to môže viesť k horšiemu výhľadu z vozidla a nehode.
- Nesnažte sa nadmernou silou odstraňovať kryt senzoru v hornej časti čelného skla. Senzor automatickej detekcie vlhkosti sa môže pri odstraňovaní krytu poškodiť.

## Automatické vetranie

Toto je funkcia, ktorá automaticky prepne na režim cirkulácie s prívodom vzduchu zvonka, keď je motor vypnutý. Keď je táto funkcia vypnutá, režim recirkulácie/cirkulácie s prívodom vzduchu zvonka sa zachová ako pri zapnutom motore.

### Zapnutie/vypnutie automatického vetrania

- From the main menu of the hypervisor control panel, select Vehicle Settings (🚗) (Nastavenia vozidla) → Climate (Klimatizácia) → Auto ventilation (Automatické vetranie) → ON (Zapnúť) alebo OFF (Vypnúť).



## Režim Eco

Táto funkcia zachová po naštartovaní vozidla ako nastavenie zdroja vzduchu na 20 minút režim recirkulácie s cieľom rýchlo znížiť teplotu v kabíne vozidla v horúcom počasí.

### Podmienky pre aktiváciu

- Výber zdroja vzduchu: čerstvý vzduch
- Teplota okolitého vzduchu: 24 °C alebo viac
- Stav klimatizácie: ZAP.



### Upozornenie

- Vozidlo aktivuje režim Eco iba po naštartovaní a splnení uvedených prevádzkových podmienok.
- Keď zmeníte nastavenie klimatizácie na režim čerstvého vzduchu s aktivovaným režimom Eco, režim Eco sa deaktivuje.
- Po uplynutí 20 minút režimu Eco (režim recirkulácie), sa zdroj vzduchu zmení na predchádzajúci stav pred aktivovaním režimu Eco.



# Hyperobrazovka (HVC)

## Displej hyperobrazovky

- Hyperobrazovka je širokouhlý displej, ktorý kombinuje 12,3" prístrojový panel a 12,3" displej navigácie.
- Displej navigácie umožňuje ovládať navigáciu a multimédiá, nastavenia vozidla, klimatizáciu, ovládanie bez tlačidiel a ďalšie prvky.



- A** 12,3" prístrojový panel
- B** 12,3" displej navigácie (vrátane ovládacieho panela)

## Názvy častí stredového ovládacieho panela

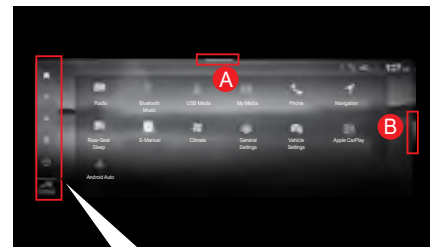

- Tlačidlo zobrazenia hlavnej ponuky
- Tlačidlo spustenia navigácie
- Tlačidlo prehrávania médií
- Tlačidlo ovládania kúrenia a klimatizácie
- Tlačidlo nastavení vozidla
- Indikátor ON/OFF airbagu spolujazdca.
- A** Horný posúvač
- B** Posúvač vyskakovacieho okna nastavení kúrenia a klimatizácie

## Tlačidlá hlavnej ponuky

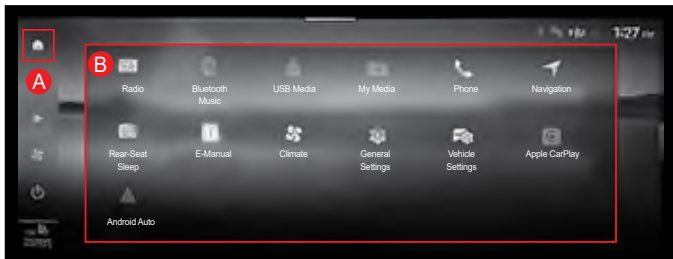

Ťuknutím na tlačidlo hlavnej ponuky (A) sa zobrazia tlačidlá (B), ktoré umožňujú vykonávať nastavenia vozidla opísané nižšie.

- Rádio
- Hudba cez Bluetooth
- USB médiá
- Moje médiá
- Telefón
- Navigácia
- Nerušiť vzadu
- E-príručka
- Klimatizácia
- Všeobecné nastavenia
- Nastavenia vozidla
- CarPlay
- Android Auto

## Navigácia



Ťuknutím na tlačidlo navigácie (A) spustíte navigáciu.

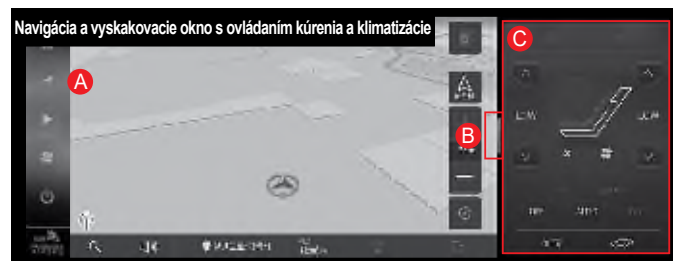

Ťuknutím na ovládanie klimatizácie (A) počas navigácie zobrazíte vyskakovacie okno s ovládacími prvkami kúrenia a klimatizácie (C).

## Médiá



Ťuknutím na tlačidlo médií (A) sa zobrazia možnosti týkajúce prehrávania médií.

Patria medzi ne nasledovné zdroje obsahu:

- Rádio
- USB médiá
- USB video
- USB foto
- Hudba cez Bluetooth
- Moje médiá
- Moje video
- Moje foto
- Telefón

## Ovládanie kúrenia a klimatizácie



Ťuknutím na tlačidlo ovládania klimatizácie (A) a následne na možnosť „Climate“ (B) (Klimatizácia) sa zobrazia ovládacie prvky kúrenia a klimatizácie.

## Panel ovládania bez tlačidiel

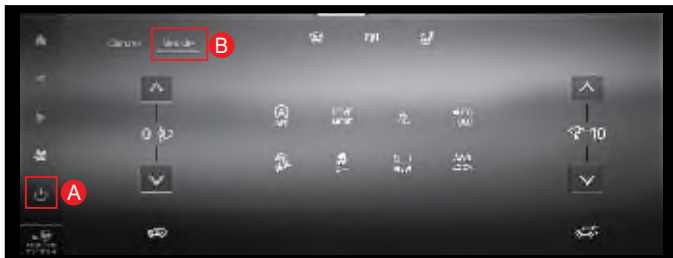

Ťuknutím na tlačidlo ovládania klimatizácie (A) a následne na možnosť „Vozidlo“ (B) sa zobrazia ovládacie prvky vozidla.

Medzi ovládacie prvky patria:

- Tlačidlo odmrazovania
- Tlačidlo vyhrievania skla
- Tlačidlo vyhrievania volantu
- Tlačidlo voľby zdroja vzduchu
- Tlačidlo otvorenia/zatvorenia zadných výklopných dverí
- Tlačidlo nastavenia výšky svetlometov
- Tlačidlo režimu jazdy
- Tlačidlo ZAP./VYP. detekcie prekážky vpredu
- Tlačidlo AUTO HOLD
- Tlačidlo HDC
- Tlačidlo ESC OFF
- Tlačidlo ISG ON/OFF
- Tlačidlo nastavenia výšky prístrojového panela
- Tlačidlo monitorovania okolia vozidla
- Tlačidlo 4WD LOCK

## Úprava výšky/dĺžky volantu

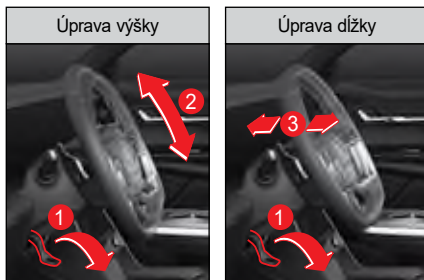

- 1 Potlačte páčku na vysúvanie/sklápanie volantu (1) smerom dole.
- 2 Upravte polohu volantu smerom hore a dole (2) a dopredu a dozadu (3).
- 3 Potiahnite páčku na vysúvanie/sklápanie volantu (1) smerom hore.

Po úprave volantu skontrolujte, či volant sedí pevne.

### Varovanie

- Pred jazdou skontrolujte, či volant sedí pevne.
- Neupravujte volant počas jazdy. Môže to spôsobiť vážnu nehodu.

### Upozornenie

- Neotáčajte volant celkom doľava alebo doprava a nedržte ho v tejto polohe 10 sekúnd alebo viac, keď je vozidlo naštartované. Môže to poškodiť systém riadenia volantu v dôsledku preťaženia.
- V zime (pri teplotách  $-10^{\circ}\text{C}$  alebo nižších) môže dôjsť pri rozjazde bezprostredne po naštartovaní vozidla v dôsledku studenej kvapaliny posilňovača riadenia ku krátkodobému oneskoreniu účinku posilňovača riadenia. Preto odporúčame pred rozjazdom nechať motor chvíľu bežať na voľnobeh.

## Vyhrievanie volantu\*

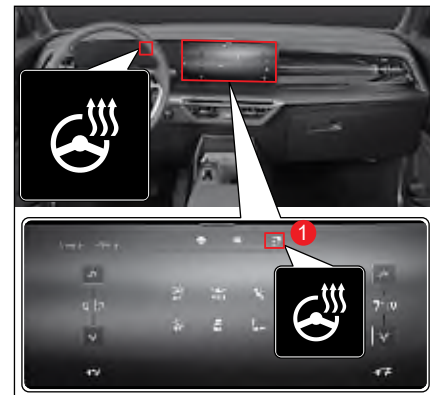

- Ak chcete aktivovať vyhrievanie volantu, stlačte tlačidlo vyhrievania volantu (1), keď je motor naštartovaný. Indikátor fungovania na prístrojovom paneli sa rozsvieti.
- Ak chcete vyhrievanie volantu deaktivovať, opätovne stlačte spínač vyhrievania volantu. Indikátor fungovania na prístrojovom paneli zhasne.



#### Upozornenie

- Na volant nedávajte žiadne asistenčné tlačidlo. Môže to poškodiť vyhrievanie vo volante a ohroziť bezpečné riadenie.

#### Poznámka

- Spínač vyhrievania volantu sa udržiava v danom stave aj vtedy, keď sa vozidlo vypne a znova naštartuje.

## Klaksón

Keď stlačíte klaksón, ozve sa varovný zvukový signál.



#### Upozornenie

- Použitie klaksóna môže vystrašiť chodcov. Požívajte ho opatrne a len vtedy, ak je to nevyhnutné.

## Smart audio\*

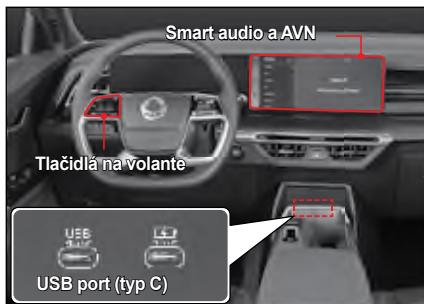

### ! Upozornenie

- Android Auto a CarPlay vo vozidle nemusia byť podporované, alebo niektoré funkcie nemusia byť kompatibilné podľa špecifikácií alebo vlastností príslušného zariadenia.
- Pripojenie príslušných zariadení nemusí byť podporované, alebo niektoré funkcie nemusia byť kompatibilné podľa špecifikácií alebo vlastností príslušného video prehrávača, MP3 prehrávača.
- Spôsob použitia sa môže líšiť, alebo pripojenie k vozidlu nemusí byť podporované podľa špecifikácií alebo vlastností príslušného zariadenia Bluetooth.

### ! Upozornenie

- Niektoré USB kľúče a SD karty nemusia byť kompatibilné s príslušným zariadením vo vozidle. Použitie nekompatibilnej pamätevej karty môže poškodiť príslušné zariadenie vo vozidle, pamäťovú kartu alebo údaje uložené na pamäťovej karte.

### Poznámka

- Podrobné vysvetlenie systému infotainment vo vozidle, vrátane smart audio, AV/ Navigácie a otvorov pre multimédiá sú uvedené samostatne vo manuáli majiteľa.
- Ak chcete pripojiť externé zariadenie do systému infotainment vo vozidle, vrátane smart audio, AV/Navigácie a otvorov pre multimédiá, viď manuál majiteľa, kde je uvedené, ako máte pripojiť a používať príslušné zariadenie.

### ! Varovanie

- Obrazovka zadnej kamery nefunguje počas updatu softvéru. Ak chcete vykonať update softvéru, vždy zastavte vozidlo a počkajte, kým nie je update ukončený.
- Pri cúvaní buďte opatrný, pretože prekážka vzadu môže byť skrytá varovnými správami a smernicami pre parkovanie, keď je systém zadnej kamery aktivovaný.

- Systém Smart audio má 12,3-palcovú dotykovú obrazovku a štyri tlačidlá a možno ho ovládať tlačidlami na volante.
- USB port vám umožňuje pripojiť externé zariadenie do zásuvky pre multimédiá.
- Podporujú sa nasledovné aplikácie, vrátane Bluetooth a zadnej kamery: Android Auto (pre zariadenie Android) a CarPlay (pre zariadenie iOS). (Zariadenia iOS možno nabiť cez USB port.)
- Údaj o zapnutom smart audio je zobrazený na prístrojovom paneli.



#### Upozornenie

- Počas jazdy nie je podporované video a kvôli bezpečnosti je podporované len audio. Keď sa vozidlo zastaví, video je opäť podporované.
- Nepoužívajte audio systém po dlhý čas, keď vozidlo nie je naštartované. Batéria vozidla by sa mohla vybit'.

## AV/Navigácia\*

- AV/navigáciu možno zapnúť cez 12,3-palcovú elektrostatickú dotykovú obrazovku a tlačidlá na volante (podporuje sa rozoznanie hlasu).
- USB port (iPod, iPhone, iPad) umožňuje pripojiť externé zariadenie do zásuvky pre multimédiá.
- Ukazuje stav kontroly podľa vyhrievania a klimatizácie, čo zvyšuje vizuálne pohodlie vodiča.
  - Vyhrievanie a klimatizáciu nemožno riadiť dotykom obrazovky.
- Podporované vlastnosti zahŕňajú: Bluetooth, mikro SD kartu (navigácia), zadnú kameru ako aj Android Auto (pre zariadenie Android) a CarPlay (pre zariadenie iOS). (Zariadenia iOS možno nabiť cez USB port.)
- Niektoré údaje o fungovaní AV/navigácie sú zobrazené na prístrojovom paneli.



#### Varovanie

- Pre bezpečnú jazdu používajte navigáciu a funkcie súvisiace s videom len po zastavení alebo zaparkovaní vozidla na bezpečnom mieste.



#### Upozornenie

- Nepoužívajte systém AV/navigácie po dlhý čas, keď vozidlo nie je naštartované. Batéria sa môže vybit' vo vozidle.



#### Varovanie

- Obrazovka zadnej kamery nefunguje počas updatu softvéru. Ak chcete vykonať update softvéru, vždy zastavte vozidlo a počkajte, kým nie je update ukončený.
- Pri cúvaní dávajte pozor, pretože prekážka môže byť prekrytá varovnými správami a vodiacími čiarami pre parkovanie, keď je aktívovaný systém zadnej kamery.



## Otvory pre multimédiá

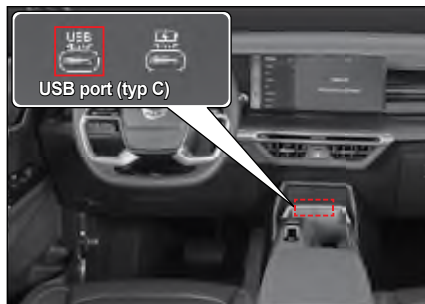

S USB portom môžete pripojiť externé zariadenia hudba/video playback, ako napr. USB kľúč a iPod k vozidlu.



### Upozornenie

- Niektoré USB kľúče a zariadenia hudba/video playback nemožno prehrať cez USB port.

## Tlačidlá na volante



- 1 Tlačidlo Bluetooth hands-free
- 2 Tlačidlo rozpoznávania hlasu
- 3 Tlačidlo stlmenia/ovládač hlasitosti
- 4 Páčka vyhľadávania v médiách (SEEK)
- 5 Tlačidlo výberu režimu
- 6 Tlačidlo LDW/LKA, CLKA ON/OFF

## Bluetooth hands-free

Prostredníctvom Bluetooth môžete pripojiť a používať váš mobilný telefón.

### Poznámka

- Podrobné vysvetlenie Bluetooth hands-free, viď manuál majiteľa.

## Funkcia rozpoznávania hlasu

Táto funkcia vám umožňuje využívať rôzne funkcie systému infotainment prostredníctvom rozoznania hlasu.

### Poznámka

- Keď pripojíte k telefónu kábel USB, môže používať rozpoznávanie hlasu prostredníctvom pripojenia Android Auto alebo Apple CarPlay.

## MUTE Vypnutie zvuku

- Keď poklepete tlačidlo Mute pri zapnutom audio systéme, hlas sa vypne. Keď ho opätovne poklepete, hlas sa zapne.
- Keď stlačíte a podržíte tlačidlo Mute pri zapnutom audio systéme, audio systém sa vypne.

## ± Úprava hlasitosti

Zvyšuje alebo znižuje hlasitosť.

## ◇ Vyhľadávanie v médiách (SEEK)

Klasifikácia	Ťuknite na páčku SEEK smerom hore/dole
Pri prehrávaní na obrazovke médií	Prehrá predchádzajúcu/nasledujúce skladbu
Pri prehrávaní na inej obrazovke než obrazovke médií	Prehrá predchádzajúcu/nasledujúce skladbu
Pri počúvaní na obrazovke rádia	Prejde na predchádzajúci/ďalší uložený kanál
Pri počúvaní na obrazovkách iných než obrazovke rádia	Prejde na predchádzajúci/ďalší uložený kanál

## MODE Voľba režimu

- AV mód sa zmení zakaždým, keď stlačíte tlačidlo Mode.
- Keď ťuknete na tlačidlo Mode pri vypnutom AV systéme, AV systém sa zapne.

## Anténa



Keď je audio systém zapnutý, anténa prijíma nasledovné rozhlasové vlny:

- Smart audio: GPS, rádio, DAB (EU, GCC), GSM (E-call)
- AV/Navigácia: GPS, rádio, DAB, GSM (E-call)

## Nabíjací port USB

Nabíjací port USB (predná časť držiaka pohárov vpredu)



Nabíjací port USB (zadná časť stredovej konzoly)



- Pomocou nabíjacieho portu USB typu C môžete nabíjať zariadenia ako smartfón alebo tablet.
- Po naštartovaní vozidla pripojte nabíjací kábel zariadenia, ktoré chcete nabiť, do portu USB typu C (27 W), ktorý sa nachádza v spodnej časti prednej stredovej konzoly.
- Po naštartovaní vozidla pripojte nabíjací kábel zariadenia, ktoré chcete nabiť, do portu USB typu C (27 W), ktorý sa nachádza v spodnej časti zadnej stredovej konzoly.
- Informácie o priebehu a dokončení nabíjania sa zobrazujú na obrazovke nabíjaného zariadenia.

### Upozornenie

- Zariadenie, ktoré chcete nabiť, pripojte do nabíjacieho portu USB až po naštartovaní motora a odpojte ho pred vypnutím motora. V opačnom prípade môže dôjsť k poškodeniu nabíjaného zariadenia z dôvodu náhleho výkyvu napätia pri štartovaní alebo vypnutí motora.
- Pri používaní nabíjacieho USB portu, keď vozidlo nie je naštartované, môže spôsobiť vybitie batérie.
- Nenabíjajte zariadenie, ktorého spotreba pri nabíjaní z nabíjacieho portu USB prekračuje 3,6 A. Nabíjanie by mohlo zlyhať, trvať dlhšie, alebo by mohlo dôjsť k poškodeniu nabíjacieho portu USB alebo pripojeného zariadenia.

- **Pozor:** pri nesprávnom pripojení nabíjacieho kábla USB môže dôjsť k prepáleniu poistky vo vozidle alebo poškodeniu pripojeného zariadenia z dôvodu skratu.
- **Pozor:** v prípade, že sa do nabíjacieho portu USB dostane cudzí materiál alebo tekutina, nabíjací port alebo zariadenie sa môžu poškodiť.

### Poznámka

- Rýchlosť nabíjania pomocou nabíjacieho portu USB sa môže líšiť v závislosti od typu a kompatibility pripojeného zariadenia, použitého nabíjacieho kábla a ďalších podmienok.

Elektrická zásuvka (vo vnútri strednej konzoly)



Elektrická zástrčka (ľavá dolná strana batožinového priestoru)

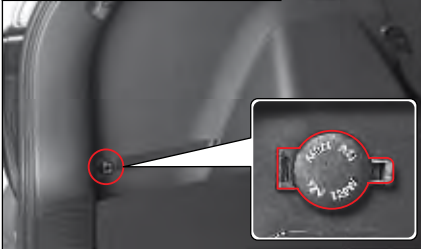

Vo vozidle je inštalovaná elektrická zástrčka (12 V, 120 W), čo umožňuje použitie separátneho elektrického zariadenia.

## Varovanie

- Nedávajte prst do zástrčky. Môžete utrpieť elektrický šok.
- Túto elektrickú zástrčku používajte pre extra elektrické zariadenia. Keď zmeníte smer káblov vo vozidle a necháte káble voľne visieť, môže to spôsobiť nehodu ako napr. požiar.
- Dodržiavajte nominálnu kapacitu elektrickej zástrčky (12 V, 120 W). Ak tak neurobíte, elektrická zástrčka a pripojené zariadenie môže byť chybné, alebo nebude fungovať.
- Ak používate elektrickú zástrčku nadmerne počas doby, keď motor nie je naštartovaný/zapnutý, batéria sa môže vybiť.
- Ak sa elektrická zástrčka nepoužíva, zakryte ju krytom. Inak sa do elektrickej zástrčky môže dostať cudzia látka alebo tekutina ako napr. voda, čo spôsobí škodu na zariadení a elektrický šok.

### Slnčná clona a držiak na karty (sedadlo vodiča)

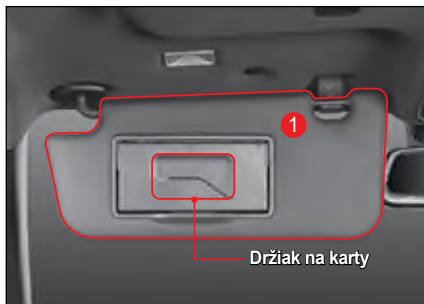

### Slnčná clona

Slnčné svetlo z prednej strany alebo z bokov môžete odblokovať znížením slnečnej clony (1).

- Slnčnú clonu môžete nastaviť do polohy, (2) aby blokovala slnečné žiarenie prichádzajúce z boku.

### Držiak na karty

Držiak na karty je umiestnený vo vnútornom kryte slnečnej clony. Môžete doň uložiť diaľničný mýtny lístok alebo kartu.

#### Upozornenie

- **Nastavovanie slnečnej clony alebo manipulácia so zrkadlom alebo držiakom na lístky môže spôsobiť nehodu, pretože sa nebudete sústrediť na jazdu vozidlom, alebo vám zablokujú výhľad.**
- **Nastavujte a manipulujte so slnečnou clonou len vtedy, keď vozidlo stojí.**

### Zrkadlo a svetlo

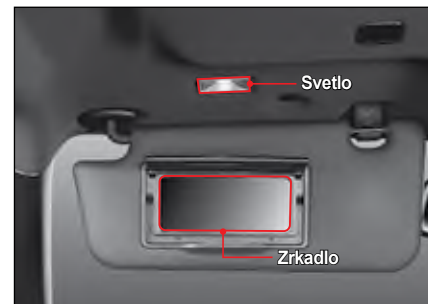

- Zrkadlo môžete použiť znížením slnečnej clony a otvorením krytu.
- Keď otvoríte kryt zrkadla, rozsvieti sa svetlo.

#### Upozornenie

- **Po použití zrkadla v slnečnej clone kryt zavrite. Ak tak neurobíte, svetlo slnečnej clony bude svietiť aj naďalej a môže vybiť batériu. Otvorený kryt slnečnej clony môže aj spôsobiť úraz.**

## Držadlo/háčik na kabát

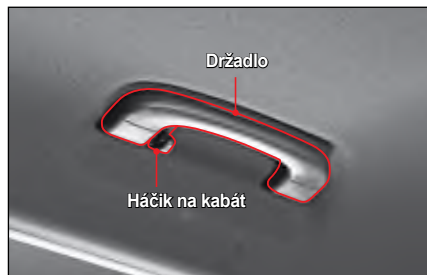

- Držadlo je inštalované na bočnej strane stropu nad sedadlom pasažiera a zadnými sedadlami (pri hlave).
- Na držadle na strope pri zadných sedadlách je háčik na kabát.

### ! Varovanie

- Na háčik **nevešajte žiadne predmety okrem odevov**. Ak tak urobíte, pri náraze počas nehody sa môže nafúknuť airbag, čo spôsobí poškodenie vozidla a môže spôsobiť zranenie alebo úmrtie cestujúceho vo vozidle.

### ! Upozornenie

- Na háčik **nevešajte ťažké kabáty**. Mohlo by dôjsť k poškodeniu háčika alebo stropu (čalúnenia).

## Vešiaky na hlavových opierkach (vešiaky na kabát)\*



Predné hlavové opierky sú vybavené vešiakmi na zavesenie kabátu.

### ! Varovanie

- Na vešiaky na hlavových opierkach nikdy **nevešajte nič iné ako odevy** (napríklad ostré, krehké či ťažké predmety). V prípade nafúknutia airbagov pri kolízii by mohol daný predmet poškodiť vozidlo alebo spôsobiť zranenie či smrť pasažierom.

### ! Upozornenie

- Na hlavovú opierku s vešiakom **nevešajte ťažké odevy**. V opačnom prípade môže dôjsť k poškodeniu háčikov.

## Roleta zadných dverí\*

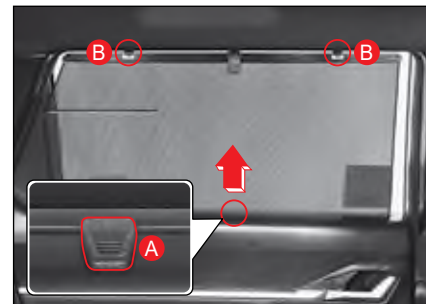

Služi na zabránenie vniknutiu svetla cez okná zadných dverí. Roletu vytiahnete nasledovne:

- 1 Uchopte krúžok rolety (A) a vytiahnite ju v smere šípky.
- 2 Zaveste roletu na okenné háčiky (B) na oboch koncoch.



### Upozornenie

- Zavesenie rolety iba na jeden háčik môže spôsobiť zdeformovanie rolety. Dbajte na to, aby bola roleta zavesená na oboch háčikoch.
- Ak do mechanizmu rolety vnikne cudzí predmet, ako napríklad minca, môže spôsobiť jej zaseknutie. Dávajte pozor, aby ste tomu predišli.
- Pri zasúvaní rolety ju vždy uchopte za úchytku a pomaly zrolujte nadol na svoje miesto, potom úchytku uvoľnite.
- Na okenné háčiky nevešajte nič iné ako roletu.
- Potiahnutie rolety alebo pôsobenie na ňu nadmernou silou môže viesť k jej poškodeniu alebo zdeformovaniu.
- Pri používaní rolety pri stiahnutom zadnom okne buďte opatrní, pretože môže dôjsť k spadnutiu z háčikov.

### Držiak na pohár pri prednom sedadle/zadnom sedadle\*



Držiak na pohár je umiestnený na prednej strane sekcie strednej konzoly.



Keď vyklopite opierku na ruky na zadnom sedadle, nachádza sa tam držiak na pohár.



#### Upozornenie

- Pri manipulácii s pohárom dávajte pozor, pretože horúca tekutina môže pretiecť alebo sa vyliat', čo spôsobí popáleninu.
- Pri jazde dávajte mimoriadny pozor, pretože pohár môže vypadnúť, alebo tekutina sa môže z pohára vyliat'.
- Dávajte pozor, keď sa tekutina z pohára vyleje na spínače alebo tlačidlá, pretože môže spôsobiť problémy pri fungovaní systémov.

### Držiak na mobilný telefón



Držiak na mobilný telefón sa nachádza v prednej časti stredovej konzoly. V spodnej časti držiaka sa nachádza priestor na prevlečenie nabíjacieho kábla.



## Predný úložný priestor



Na prednej a spodnej strane stredovej konzoly sa nachádza úložný priestor v podobe vrečka. Slúži na odloženie drobných predmetov.



### Upozornenie

- Dávajte pozor, aby predmety odložené v odkladacom priestore nevypadli.

## Zadný úložný box



Na zadnej strane stredovej konzoly sa nachádza úložný priestor v podobe vrečka. Slúži na odloženie drobných predmetov.

## Odkladacia schránka

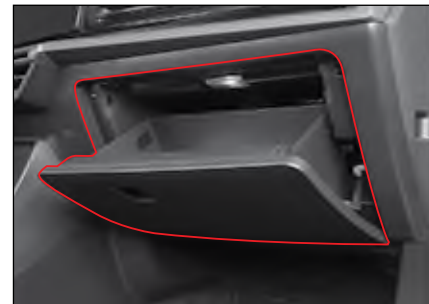

Odkladaciu schránku možno využiť na odloženie dokumentov týkajúcich sa registrácie vozidla alebo na iné predmety, ktoré sa používajú vo vozidle.

- Keď chcete otvoriť odkladaciu schránku, potiahnite páčku na schránke.



### Upozornenie

- V prípade nehody alebo prudkého zabrzdzenia môže otvorená odkladacia schránka spôsobiť zranenie cestujúcemu. Počas jazdy majte odkladaciu schránku zavretú.
- V odkladacej schránke, v konzole alebo vo vozidle neskladujte žiadne horľavé materiály alebo zapalovač na cigarety, atď. V lete alebo ak je vzduch vo vozidle horúci, môže to spôsobiť explóziu.

## Konzola



- V konzole medzi prednými sedadlami môžete pohodlne uložiť veci pre cestujúcich na predných sedadlách.



### Upozornenie

- Aby ste zabránili krádeži, nenechávajte v úložných priestoroch žiadne cenné veci.
- Do priestorov neukladajte veci, ktoré sa môžu poškodiť, alebo ktoré môžu počas jazdy spôsobovať hluk, pretože sú v priestore voľne položené.
- Do konzoly, do odkladacej schránky alebo do vozidla nedávajte žiadne horľavé veci ako napr. zapalovač na cigarety. V lete alebo ak je vzduch vo vozidle horúci, môže to spôsobiť explóziu.

## Úložný priestor vo dverách vodiča



V úložnom priestore vo dverách (priestor pre fľašky) možno uložiť knihy, časopisy, fľašky s vodou alebo inými nápojmi.

## Vrecko na zadnom operadle sedadla



Možno ho využiť na odloženie časopisov alebo novín.



### Upozornenie

- Do vrecka na zadnom sedadle nedávajte nožnice, nože, alebo iné predmety nevhodnej veľkosti. V prípade prudkého zabrzdzenia alebo zrážky vozidla by mohli spôsobiť zranenie osoby.

## System beždrôtovej nabíjačky telefónu\*

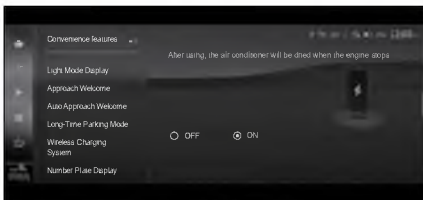

System beždrôtovej nabíjačky telefónu je zariadenie, ktoré beždrôtovo nabíja elektronické zariadenia (ako je mobilný telefón), ktoré vyhovujú štandardu Qi. Je umiestnený vpredu pri radiacej páke.

Beždrôtové nabíjanie telefónu je k dispozícii len vtedy, keď vodič nastaví (označí) systém beždrôtového nabíjania v ponuke nastavení vozidla na stredovom ovládacom paneli.

## Nabíjanie telefónu

- 1 Zatvorte všetky dvere na vozidle a naštartujte.
- 2 Nastavte funkciu beždrôtového nabíjania. V hlavnej ponuke stredového ovládacieho panela vyberte možnosť Nastavenia vozidla (P) → Komfortné funkcie → Beždrôtové nabíjania → Zap. alebo Vyp.
- 3 Odstráňte všetko vrátane Smart kľúča z beždrôtovej nabíjacej podložky. Ak je na nabíjacej podložke niečo iné ako telefón, nemusí nabíjať.
- 4 Umiestnite telefón do stredu beždrôtovej nabíjacej podložky.
- 5 Keď sa začne telefón nabíjať, úroveň nabitia môžete sledovať v hornom bočnom okne na stredovom ovládacom paneli prostredníctvom farby symbolu beždrôtového nabíjania.

- Biela: beždrôtové nabíjanie neaktívne
- Zelená: nabíjanie telefónu dokončené
- Oranžová (svieti): prebieha nabíjanie telefónu
- Oranžová (bliká): chyba pri nabíjaní telefónu



## Upozornenie

- Ak je nejaký telefón na nabíjacej podložke po tom ako je zapalovanie vypnuté, počas toho ako funguje beždrôtová nabíjačka telefónu, na prístrojovom paneli sa zobrazí pripomínajúca správa „Telefón je na beždrôtovej nabíjačke telefónu.“. Po vypnutí zapalovania sa ubezpečte, že opustíte vozidlo s vašim telefónom.
- Funkcia pripomienky sa zapne vtedy, keď je spínač zapalovania zmenený z polohy ON na polohu ACC alebo OFF. Toto upozornenie však nefunguje, keď je spínač zapalovania prepnutý z polohy OFF do polohy ACC.

☞ Vid' „Pripomienka beždrôtovej nabíjačky telefónu“ (str. 4-68)

## Poznámka

- System beždrôtovej nabíjačky telefónu môže byť použitý iba na nabíjanie mobilných telefónov, ktoré vyhovujú štandardu Qi. Či váš telefón vyhovuje štandardu Qi môžete skontrolovať na samostatnom obale príslušenstva alebo u výrobcu telefónu.
- Funkciu nabíjania možno zapnúť alebo vypnúť v ponuke Používateľské nastavenia na stredovom ovládacom paneli.



### Upozornenie

- Ak teplota alebo napätie vo vnútri bezdrôtového telefónu presiahne určitú hodnotu, funkcia nabíjania je dočasne zastavená, aby ochránila telefón a systém.
- Čím ďalej je váš telefón od stredu nabíjacej podložky, tým menej efektívnosti nabíjania bude telefón mať.
- Ubezpečte sa, že ste dali váš telefón do stredu bezdrôtovej nabíjacej podložky.
- Závisí to od typu krytu mobilného telefónu, ale nabíjanie nemusí fungovať alebo sa môže vytvárať veľa tepla. (napr. kryt LED, hrubý kryt)
- Nabíjanie sa môže zastaviť, ak nie je mobilný telefón bezpečne pritlačený na bezdrôtovú nabíjaciu podložku.
- Ak sú v okolí bezdrôtovej nabíjacej podložky magnetické predmety (kreditná karta, poukážka, knižka, lístok, atď.), ich vlastností môžu byť poškodené.
- Ak je na bezdrôtovej nabíjacej podložke kovový predmet, nabíjanie nefunguje alebo sa môže zastaviť a kovový predmet môže byť horúci počas nabíjania.
- Mobilný telefón, ktorý nevyhovuje štandardu Qi, nebude nabitý.



### Upozornenie

- Nabíjanie sa dočasne zastaví keď je funkcia detekcie Smart kl'úča aktivovaná. (napr. pri štartovaní motora, hneď potom sa dvere otvoria / zatvoria)
- Ak terminál, ktorý vyhovuje štandardom Qi neposkytuje informácie o úplnom nabití, nabíjanie môže pokračovať až kým sa nevyvinie teplo.
- Ak je tam umiestnený viac ako jeden terminál, nabíjanie nebude fungovať.
- Pri telefónoch od niektorých výrobcov sa nemusí na prístrojovom paneli objaviť príslušná informácia.
- Pri mobilných telefónoch, ktoré nemajú zabudované prvky nabíjania, sa musíte individuálne vybaviť samostatným príslušenstvom.
- Ak umiestnite telefón alebo kovový predmet, ktorý nemá bezdrôtové nabíjanie na nabíjaciu podložku, môžete počuť hluk. (Hluk je normálny zvuk fungovania, ktorý je vytváraný procesom určovania, či môže byť mobilný telefón bezdrôtovo nabíjaný a neovplyvňuje mobilný telefón a vozidlo.)

## Ďalšie zariadenie v batožinovom priestore\*

### Horný kryt (roleta) v batožinovom priestore

Horný kryt (roleta) v batožinovom priestore sa používa na prikrytie batožiny, aby ju nebolo vidno.

### Inštalácia horného krytu (rolety) v batožinovom priestore

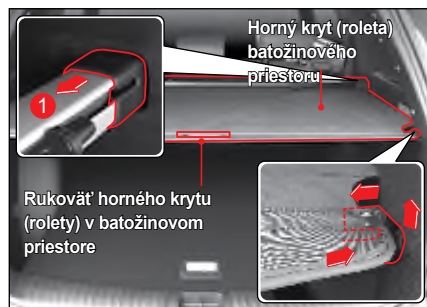

- 1 Zasuňte oba konce horného krytu (rolety) v batožinovom priestore do drážky v karosérii vozidla stlačením v smere šípky (1).
- 2 Potiahnite rúčku horného krytu (rolety) v batožinovom priestore a zasuňte ju do drážky v karosérii vozidla.



#### Upozornenie

- Na horný kryt (roleta) v batožinovom priestore nedávajte žiaden predmet. Takýto predmet by mohol vypadnúť dopredu a poraniť cestujúceho alebo poškodiť horný kryt (roleta) v batožinovom priestore.
- Nestláčajte nasilu vrchnú časť horného krytu (rolety) v batožinovom priestore. Môže to poškodiť horný kryt (roleta) v batožinovom priestore.
- Keď je horný kryt (roleta) v batožinovom priestore vytiahnutý, nesnažte sa ho premiestniť. Môže to poškodiť horný kryt (roleta) v batožinovom priestore.

### Ako uložiť horný kryt (roletu) v batožinovom priestore



1

Zdvihnite podlahu batožinového priestoru v smere šípky.



2

Potiahnite ľavý/pravý koniec (1) horného krytu (rolety) v batožinovom priestore smerom dovnútra a zasuňte ho do drážky. Na druhej strane urobte to isté.

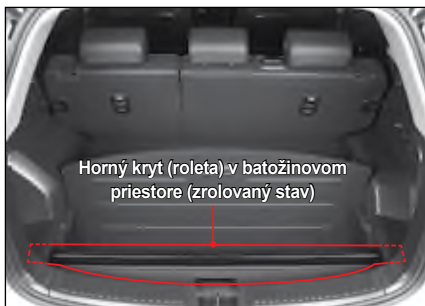

- 3 Ubezpečte sa, že horný kryt (roleta) v batožinovom priestore je dobre upevnený.

## Batožinový priestor

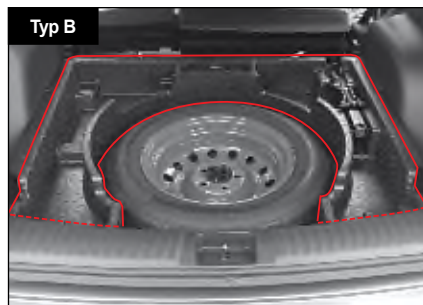
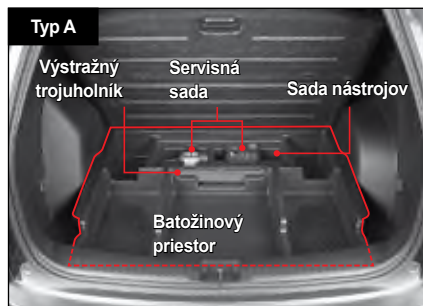

Pod podlahou batožinového priestoru sa nachádza úložný box na uskladnenie výstražného trojuholníka a náradia OVM vrátane servisnej súpravy.

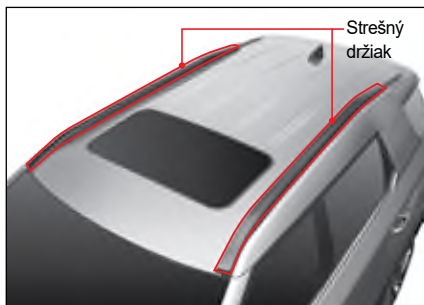

Ak je na streche vozidla strešný držiak, možno doňho uložiť batožinu.

Keď inštalujete na strešný držiak samostatný nosič, môžete tam uložiť športové zariadenia, ako napr. bicykel, snowboard a lyže.

- Maximálna kapacita nákladu je 100 kg.



### Varovanie

- Batožina uložená na strešnom držiaku by nemala prekročiť maximálnu hmotnosť. Batožina uložená na strešnom držiaku by sa nemala dotýkať strechy. Ak sa prekročí maximálna hmotnosť alebo ak sa batožina dotýka strechy, vozidlo alebo iné vozidlá sa môžu poškodiť. Okrem toho to má negatívny vplyv na stabilitu jazdy vozidla a počas jazdy môže spôsobiť nehodu.
- Upevnite batožinu na strešný držiak pevne a v prípade dlhej jazdy často kontrolujte stav batožiny. Ak batožina na strešnom držiaku vypadne z vozidla, môže poškodiť iné vozidlá alebo zraniť chodca. Môže spôsobiť aj väčšiu nehodu.
- Ak je na strešnom držiaku batožina, ťažisko vozidla je vyššie. Pri náhlom zabrzdení, prudkom zabočení alebo pri jazde vysokou rýchlosťou sa môže vozidlo stať nestabilným a môže spôsobiť nehodu prevrátením.
- Ak je na strešnom držiaku batožina, často kontrolujte stav upevnenia strešného držiaka, upevnenie skrutiek a matíc.
- Ak je na strešnom držiaku batožina, jazdite pomaly, ak je to možné.



### Upozornenie

- Pri naložení nákladu na strešný držiak vozidla, ktoré má strešné okno, dávajte pozor, aby náklad nebránil manipulácii strešného okna.

### Poznámka

- Medzi náklad a strechu sa odporúča dať látku alebo vankúše ako ochranu, aby sa zabránilo poškodeniu vozidla kontaktom medzi batožinou naloženou na strešnom držiaku a strechou vozidla.

## 4. Štartovanie a jazda

Tu nájdete informácie o základných zariadeniach pre bezpečnú jazdu, pomocné zariadenia, ktoré vám pomôžu pohodlne šoférovať a informácie o tom, ako máte tieto zariadenia používať.

Obsahuje vysvetlenie o spínači ŠTART/STOP a o Smart kľúči, ako aj o pohonnom systéme vrátane prístrojového panela, riadiacej páky, 4WD, tempomate, pomocných pohonných systémov ako napr. brzda a autonómny núdzový brzdiaci systém, varovanie vzadu a na boku, systém varovania pred opustením jazdného pruhu a systém asistenta parkovania.



# Spínač ŠTART/STOP (Smart kľúč)\*

## Stav vypnutia OFF

Elektrina je vypnutá.



Indikátor je vypnutý.

- Do elektrických zariadení vozidla nejde prúd.

### Upozornenie

- Ak riadiaca páka nie je v polohe P (parkovanie), spínač ŠTART/STOP nemôže byť v polohe OFF (elektrina vo vozidle vypnutá). Ani dvere vozidla nemožno zamknúť a nemožno zapnúť mód monitorovania krádeže.

### Poznámka

- Keď je motor naštartovaný, zardajte riadiacu páku do polohy P (parkovanie) a vypnite motor stlačením spínača ŠTART/STOP.

## Stav ACC

Možno používať niektoré elektrické zariadenia.



Oranžový indikátor ACC sa rozsvieti.

- Keď je spínač ŠTART/STOP v polohe OFF, stlačte spínač ŠTART/STOP raz bez stlačenia (zošliapnutia) brzdového pedála.
- Vo vozidle je zapnutá elektrina a možno používať niektoré elektrické zariadenia.

### Upozornenie

- Poloha ACC spínača ŠTART/STOP nie je poloha, kedy je motor naštartovaný. Dlhé používanie elektrického zariadenia vo vozidle v tejto polohe môže vybiť batériu.

## Stav zapnutia ON

Možno používať väčšinu elektrických zariadení.



Červený indikátor ON sa rozsvieti.

- Keď je spínač ŠTART/STOP v polohe OFF, stlačte spínač ŠTART/STOP dvakrát bez stlačenia (zošliapnutia) brzdového pedála.
- Vo vozidle je zapnutá elektrina a možno používať väčšinu elektrických zariadení.

### Upozornenie

- Poloha ON spínača ŠTART/STOP nie je poloha, kedy je motor naštartovaný. Dlhé používanie elektrického zariadenia vo vozidle v tejto polohe môže vybiť batériu.
- Ak systém Smart kľúča nefunguje, indikátor blikne 5 krát so spínačom ŠTART/STOP v polohe ON. Nechajte vozidlo okamžite skontrolovať a vykonať servis v autorizovanom servise SsangYong.

## Stav pripravenosti READY

Je možné naštartovať motor.



Zelený indikátor READY sa rozsvieti.

- Toto je stav, kedy je riadiaca páka v polohe P (parkovanie) alebo N (neutrál) a brzdový pedál je stlačený (zošliapnutý) pre naštartovanie motora.

### Varovanie

- Motor možno naštartovať aj po zaradení riadiacej páky do polohy N (neutrál). Pre vašu bezpečnosť však motor štartujte až po zaradení páky do polohy P (parkovanie).

### Poznámka

- Po naštartovaní motora indikátor READY zhasne.

## Štartovanie motora

Keď zaradíte riadiacu páku do polohy P (parkovanie) alebo N (neutrál) a stlačíte spínač ŠTART/STOP a stlačíte (zošliapnete) brzdový pedál, motor sa naštartuje.

### Štartovanie motora

- 1 Nastúpte do vozidla so Smart kľúčom.
- 2 Skontrolujte, či si všetci cestujúci zapli bezpečnostné pásy.
- 3 Skontrolujte, či je zatiahnutá ručná (parkovacia) brzda.
- 4 Vypnite všetky elektrické zariadenia.
- 5 Zaradte riadiacu páku do polohy P (parkovanie) alebo N (neutrál).
  - **Manuálny prevod**  
Zaradte riadiacu páku do polohy N (neutrál) a stlačte (zošliapnite) pedál.
- 6 Stlačte (zošliapnite) brzdový pedál.
- 7 Skontrolujte, či indikátor stavu READY na spínači ŠTART/STOP svieti.
- 8 Ak indikátor stavu READY svieti, naštartujte motor stlačením spínača ŠTART/STOP. Po naštartovaní motora indikátor READY zhasne.



### Varovanie

- **Motor možno naštartovať aj po zaradení riadiacej páky do polohy N (neutrál). Pre vašu bezpečnosť však motor štartujte až po zaradení páky do polohy P (parkovanie).**

### Rozjazd s vozidlom

- 1 Pri rozjazde s vozidlom po zapnutí zapaľovanie držte brzdový pedál stlačený a skontrolujte, či sa zmenil rýchlostný stupeň z P → D, potom uvoľnite parkovaciau brzdu.
- 2 Po uvoľnení parkovacej brzdy pomaly uvoľnite brzdový pedál, vozidlo sa začne pomaly pohybovať.
- 3 Počas jazdy pomaly stlačte (zošliapnite) rýchlostný pedál.

## Štartovanie motora, keď ho nemožno naštartovať

Keď je spínač ŠTART/STOP v polohe OFF, počkajte 10 sekúnd a potom opäť stlačte spínač ŠTART/STOP, aby ste zabránili poškodeniu naštartovaného motora.



### Upozornenie

- **Spínač ŠTART/STOP nedržte stlačený, ani ho nestláčajte opakovane, pretože tak sa motor nedá naštartovať.**
- **Komunikácia so systémom Smart kľúča nie je plynulá na vrchu sedadla, kde je aktivovaná funkcia vyhrievania, alebo na dlážke vozidla a okolo pedála, takže rozpoznanie Smart kľúča môže byť sťažené.**
- **Ak motor nemožno naštartovať stlačením spínača ŠTART/STOP, stlačte spínač ŠTART/STOP priamo s použitím Smart kľúča, alebo si dajte vaše vozidlo skontrolovať a vykonať servis v autorizovanom servise SsangYong.**
  - ☞ Vid' „Štartovanie motora nefunkčným Smart kľúčom alebo interferenciou, atď. (v prípade núdze)“ (str. 4-18)
- **Keď je spínač ŠTART/STOP v polohe ACC alebo ON a keď sa používa audio systém pri nenaštartovanom motore, môže sa vybit' batéria.**

## Vypnutie motora

Motor možno vypnúť len vtedy, keď je riadiaca páka v polohe P (parkovanie) a brzdový pedál je stlačený (zošliapnutý).

- 1 Aj po úplnom zastavení vozidla držte brzdový pedál stlačený (zošliapnutý).
- 2 Preradte riadiacu páku do polohy P (parkovanie – automatická prevodovka (A/T)) alebo do polohy N (neutrál – manuálna prevodovka (M/T)).
- 3 So stlačeným brzdovým pedálom aktivujte parkovaciú brzdu.
- 4 Vypnite motor stlačením spínača ŠTART/STOP a odtiahnite nohu z brzdového pedála (automatická prevodovka (A/T)) alebo zo spojkového pedála (manuálna prevodovka (M/T)).

Skontrolujte, či je motor nenaštartovaný a či neexistujú iné abnormality a potom opustite vozidlo so Smart kľúčom.

## Vypnutie motora počas jazdy (v prípade núdze)

Ak musíte vypnúť motor v núdzovej situácii, ako je napr. nehoda alebo poškodenie vozidla počas jazdy, stlačte a podržte spínač ŠTART/STOP na tri sekundy alebo viac, alebo ho stlačte trikrát v rámci 1,5 sekundy.

Motor sa vypne a spínač ŠTART/STOP bude v polohe ACC.



### Varovanie

- **Motor počas jazdy vypínajte len v núdzovej situácii, ako je napr. nehoda alebo poškodenie vozidla. Inak to môže sťažiť otáčanie volantu a znížiť výkon brzdy, čo môže byť veľmi nebezpečné.**

### Poznámka

- **Ak vozidlo ďalej ide aj s nenaštartovaným motorom, môžete ho opäť naštartovať zaradením riadiacej páky do polohy N (neutrál) a stlačením spínača ŠTART/STOP bez stlačenia (zošliapnutia) brzdového pedála.**

## Režim bezpečnosti systému

Ak príde ku kritickej chybe systému, alebo ak hlavný elektrický a palivový systém motora funguje abnormálne, systém sa prepne na mód bezpečnosti, ktorý chráni systém vozidla.

Ak vozidlo prejde do módu bezpečnosti systému, varovná kontrolka motora sa môže rozsvietiť a výkon jazdy sa môže znížiť, alebo sa môže vypnúť motor.



### Upozornenie

- **Ak vozidlo prejde do módu bezpečnosti systému, okamžite zastavte vozidlo na bezpečnom mieste, vypnite motor a nechajte si vaše vozidlo odtiahnuť do autorizovaného servisu SsangYong odťahovou službou a dajte si skontrolovať a vykonať servis príslušného systému.**
- **Ak idete s vozidlom v móde bezpečnosti systému, otáčky motora sú fixné, čo znemožňuje normálnu jazdu a motor možno vypnúť. Ďalšia jazda s vozidlom môže značne poškodiť systém.**

## Upozornenia pre používanie spínača ŠTART/STOP



### Varovanie

- Systém Smart kľúča vám umožňuje naštartovať motor stlačením spínača ŠTART/STOP so stlačeným (zošliapnutým) brzdovým pedálom. Treba dávať pozor, aby osoba, ktorá nepozná tento systém, t.j. kontrolu motora alebo v iných situáciách, najmä dieťa, nenaštartovala motor.
- Nikdy nestláčajte spínač ŠTART/STOP počas jazdy. Môže to spôsobiť nebezpečnú situáciu prerušením dodávky prúdu.



### Upozornenie

- Ubezpečte sa, aby ste štartovali motor so stlačeným (zošliapnutým) brzdovým pedálom.
- Pri štartovaní motora nestláčajte (nezošliapujte) rýchlonožný pedál.
- Keď motor nejde naštartovať, počkajte 10 sekúnd alebo viac, aby štartovanie nepoškodilo motor a potom opätovne naštartujte.
- Po naštartovaní motora ho nechajte bežať na 1-2 minúty a potom môžete s vozidlom odísť. Po odjazde choďte pomaly cca. 300 metrov pre hladkú rotáciu motora a iných pohonných systémov v zime.
- Ak otvoríte dvere a vystúpite z vozidla so Smart kľúčom a spínač ŠTART/STOP je v polohe ON, alebo keď je motor naštartovaný, na prístrojovom paneli sa objaví varovná správa a zaznie varovný zvukový signál.
- Dávajte pozor najmä na to, aby ste nenaštartovali motor pri prehliadke vozidla zvonka, najmä z priestoru motora.
- Nepoužívajte Smart kľúč, ktorý nie je originál, ani repliku kľúča.

- Komunikácia so systémom Smart kľúča nie je plynulá na vrchu sedadla, kde je aktivovaná funkcia vyhrievania, alebo na dlážke vozidla a okolo pedála, takže rozpoznanie Smart kľúča môže byť sťažené.
- Vozidlo je riadené rôznymi elektronickými zariadeniami. Ak pripojíte a používate zariadenie, ktoré vysiela rádiové vlny alebo elektromagnetické vlny blízko Smart kľúča alebo vozidla, môže to spôsobiť chybu v rôznych systémoch riadenia vozidla.
- Keď používate spínač ŠTART/STOP a pri Smart kľúči je smartfón, alebo keď nabíjate batériu v smartfóne z elektrickej zásuvky vo vozidle, motor nemusí niekedy naštartovať.

# Spínacia skrinka zapalovania (kľúč zapalovania)

## Poloha vypnutia OFF (LOCK)

Elektrina je vypnutá.

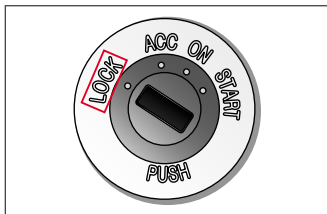

- Do elektrických zariadení vozidla nejde prúd.

### Poznámka

Osvetlenie otvoru na kľúč.

- Keď otvoríte dvere a chcete nastúpiť do vozidla, okolo spínacej skrinky zapalovania sa rozsvieti svetlo. Keď zavriete dvere, svetlo zhasne po cca. 10 sekundách.

## Poloha ACC

Možno používať niektoré elektrické zariadenia.

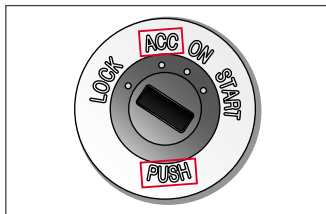

- Do elektrických zariadení vozidla ide prúd a možno používať niektoré elektrické zariadenia.
- Ak chcete prejsť z polohy ACC do polohy OFF (LOCK), otočte kľúč zapalovania a stlačajte spínaciu skrinku zapalovania kľúčom zapalovania.

### Poznámka

Upozornenie na kľúč.

- Keď otvoríte dvere na strane vodiča kľúčom zapalovania vloženým do spínacej skrinky zapalovania (poloha ACC alebo LOCK) zaznie varovný zvukový signál, ktorý informuje vodiča, že do spínacej skrinky zapalovania je vložený kľúč zapalovania.

## Poloha ON

Možno používať väčšinu elektrických zariadení.



- Do elektrických zariadení vozidla ide prúd a možno používať väčšinu elektrických zariadení.
- Toto je poloha, kde sa nachádza kľúč zapalovania pri naštartovanom motore.

## Poloha ŠTART

Štartovanie motora



- Toto je stav, kedy je riadiaca páka v polohe P (parkovanie) alebo N (neutrál) a brzdový pedál je stlačený (zošliapnutý) pre naštartovanie motora.
- Toto je stav, kedy možno naštartovať motor. Keď otočíte spínaciu skrinku zapalovania do polohy ŠTART, motor sa naštartuje. Po naštartovaní motora uvoľnite kľúč zapalovania. Spínacia skrinka zapalovania sa automaticky vráti do polohy ON.

### ! Varovanie

- Motor možno naštartovať aj po zaradení riadiacej páky do polohy N (neutrál). Pre vašu bezpečnosť však motor štartujte až po zaradení páky do polohy P (parkovanie).

## Štartovanie motora

Keď chcete naštartovať motor, zaradíte riadiacu páku do polohy P (parkovanie) alebo N (neutrál), vložte kľúč zapalovania do spínacej skrinky a otočte ho do polohy ŠTART a stlačte (zošliapnite) brzdový pedál.

### Štartovanie motora

- 1 Nastúpte do vozidla s REKES kľúčom (kľúč zapalovania).
- 2 Skontrolujte, či si všetci cestujúci zapli bezpečnostné pásy.
- 3 Skontrolujte, či je zatiahnutá ručná (parkovacia) brzda.
- 4 Vypnite všetky elektrické zariadenia.
- 5 Zaradíte riadiacu páku do polohy P (parkovanie) alebo N (neutrál).
  - **Manuálny prevod**  
Zaradíte riadiacu páku do polohy N (neutrál) a stlačte (zošliapnite) pedál.
- 6 Stlačte (zošliapnite) brzdový pedál.
- 7 Vložte kľúč zapalovania do spínacej skrinky.
- 8 Pre naštartovanie motora otočte valec kľúča do polohy ŠTART.



#### Varovanie

- **Motor možno naštartovať aj po zaradení riadiacej páky do polohy N (neutrál). Pre vašu bezpečnosť však motor štartujte až po zaradení páky do polohy P (parkovanie).**

### Rozjazd s vozidlom

- 1 Pri rozjazde s vozidlom po zapnutí zapalovanie držte brzdový pedál stlačený a skontrolujte, či sa zmenil rýchlostný stupeň z P → D, potom uvoľnite parkovacia brzdu.
- 2 Po uvoľnení parkovacej brzdovej pomaly uvoľnite brzdový pedál, vozidlo sa začne pomaly pohybovať.
- 3 Počas jazdy pomaly stlačte (zošliapnite) rýchlostný pedál.

## Štartovanie motora, keď ho nemožno naštartovať

Aby ste zabránili poškodeniu naštartovaného motora, počkajte najmenej 10 sekúnd, keď je kľúč zapalovania v polohe OFF a opäť otočte spínaciu skrinku zapalovania do polohy ŠTART.



#### Upozornenie

- **Valec kľúča nenechávajte v polohe ŠTART na viac ako 10 sekúnd, aj keď motor nenašartuje.**
- **Po naštartovaní motora neotáčajte spínaciu skrinku do polohy ŠTART. Môže to poškodiť príslušné komponenty, vrátane štartéra motora.**
- **Keď necháte spínaciu skrinku v polohe ACC alebo ON, alebo keď sa používa audio systém, atď. po dlhší čas pri nenaštartovanom motore, môže sa vybit' batéria.**

## Vypnutie motora

Motor možno vypnúť len vtedy, keď je riadiaca páka v polohe P (parkovanie) a brzdový pedál je stlačený (zošliapnutý).

- 1 Aj po úplnom zastavení vozidla držte brzdový pedál stlačený (zošliapnutý).
- 2 Preradte riadiacu páku do polohy P (parkovanie – automatická prevodovka (A/T)).
- 3 So stlačeným brzdovým pedálom aktivujte parkovaciú brzdu.
- 4 Vypnite motor stlačením spínača ŠTART/ STOP a odtiahnite nohu z brzdového pedála (automatická prevodovka (A/T)) alebo zo spojkového pedála (manuálna prevodovka (M/T)).

Skontrolujte, či je motor nenaštartovaný a či neexistujú iné abnormality a potom opustíte vozidlo so Smart kľúčom.

### Poznámka

- Learning mód naftového motora a samočistenie motora fungujú rovnakým spôsobom ako naštartovanie motora a zastavenie motora Smart kľúčom.

## Režim bezpečnosti systému

Ak príde ku kritickej chybe systému, alebo ak hlavný elektrický a palivový systém motora funguje abnormálne, systém sa prepne na mód bezpečnosti, ktorý chráni systém vozidla.

Ak vozidlo prejde do módu bezpečnosti systému, varovná kontrolka motora sa môže rozsvietiť a výkon jazdy sa môže znížiť, alebo sa môže vypnúť motor.



### Upozornenie

- Ak vozidlo prejde do módu bezpečnosti systému, okamžite zastavte vozidlo na bezpečnom mieste, vypnite motor a nechajte si vaše vozidlo odtiahnuť do autorizovaného servisu SsangYong odťahovou službou a dajte si skontrolovať a vykonať servis príslušného systému.
- Ak idete s vozidlom v móde bezpečnosti systému, otáčky motora sú fixné, čo znemožňuje normálnu jazdu a motor možno vypnúť. Ďalšia jazda s vozidlom môže značne poškodiť systém.



### Varovanie

- Nikdy neotáčajte spínaciu skrinku (kľúč zapaľovania) do polohy OFF (LOCK), ani nevyberajte kľúč zapaľovania počas jazdy. Ak budete počas jazdy manipulovať so spínacou skrinkou zapaľovania (kľúčom zapaľovania), elektrina sa môže vypnúť a môže nastať nebezpečná situácia.



### Upozornenie

- Ubezpečte sa, aby ste štartovali motor so stlačeným (zošliapnutým) brzdovým pedálom.
- Pri štartovaní motora nestláčajte (nezošľapujte) rýchlostný pedál.
- Keď motor nejde naštartovať, počkajte 10 sekúnd alebo viac, aby štartovanie nepoškodilo motor a potom opätovne naštartujte.
- Po naštartovaní motora ho nechajte bežať na 1-2 minúty a potom môžete s vozidlom odísť. Po odjazde choďte pomaly cca. 300 metrov pre hladkú rotáciu motora a iných pohonných systémov v zime.
- Ak otvoríte dvere a vystúpite z vozidla s kľúčom zapaľovania vloženým v spínacej skrínke zapaľovania, na prístrojovom paneli sa objaví varovná správa a zaznie varovný zvukový signál.
- Dávajte pozor najmä na to, aby ste nenaštartovali motor pri prehliadke vozidla zvonka, najmä z priestoru motora.
- Nepoužívajte neoriginálny REKES kľúč ani repliku kľúča.

## Funkcia každého tlačidla

**Typ A (Smart kľúč)**  
(Používajú sa elektricky ovládané výklopné zadné dvere)



**Typ B (Smart kľúč, REKES kľúč)**  
(Nepoužívajú sa elektricky ovládané výklopné zadné dvere)



Tlačidlo	Krátko stlačte	Stlačte a podržte
1 Zamknutie dverí	Zamkne dvere	
2 Odomknutie dverí	Odomkne dvere (Keď je nastavené bezpečnostné odomknutie, odomknú sa len dvere pri sedadle vodiča)	
3 Výklopné zadné dvere (typ A)	Zastavte pohyb	Otvorenie/zatvorenie elektricky ovládaných výklopných zadných dverí
4 Núdzové tlačidlo (typ B)	-	Aktivuje/deaktivuje núdzový mód

### Zamykanie dverí

Krátke stlačenie tlačidla zamknutia dverí (1) zamkne všetky dvere a výklopné zadné dvere.

- Keď prepnete na mód ochrany proti krádeži, zabliká varovná kontrolka a zaznie varovný zvukový signál.

	Výstražné svetlá	Zvukový signál
Smart kľúč (Typ A/B)	Blikne dvakrát	Zaznie raz
REKES kľúč (typ B)	Blikne dvakrát	-

- Keď je tlačidlo sklápania/odklápania vonkajšieho spätného zrkadla v neutrálnej polohe, vonkajšie spätné zrkadlo sa sklopí.  
☞ Vid' „Sklápanie/odklápanie vonkajšieho spätného zrkadla“ (str. 3-58)

#### Poznámka

- Keď je spínač ŠTART/STOP v polohe ACC alebo ON, alebo keď je motor naštartovaný, dvere nemožno zavrieť tlačidlom zamknutia dverí.



#### Upozornenie

- Mód možno prepnúť na mód ochrany proti krádeži len vtedy, keď sú všetky dvere, výklopné zadné dvere a kapota motora zavreté. Keď stlačíte tlačidlo zamknutia dverí a výklopné zadné dvere alebo kapota motora sú otvorené, zamknú sa len dvere a mód sa neprepne na mód ochrany proti krádeži.
- Po uzamknutí dverí Smart kľúčom alebo REKES kľúčom, skontrolujte, či sú dvere a výklopné zadné dvere riadne zavreté. Ak dvere nie sú úplne zamknuté, vozidlo alebo veci z vozidla možno ukradnúť.



## Odomykanie dverí (keď je zapnuté bezpečnostné odomknutie)

- Keď je zapnuté bezpečnostné odomknutie, stlačením tlačidla odomknutia dverí (2) odomkne len dvere pri sedadle vodiča a vypne režim ochrany proti krádeži.



- Opätovné stlačenie tlačidla odomknutia dverí (2) s odomknutými dverami pri sedadle vodiča odomkne všetky dvere a výklopné zadné dvere.



- Stlačenie tlačidla odomknutia dverí (2) dvakrát za sebou odomkne najprv dvere pri sedadle vodiča, potom odomkne všetky dvere a vypne režim ochrany proti krádeži.
- Keď sa mód ochrany proti krádeži deaktivuje, výstražné svetlo blikne dvakrát a zaznie zvukový signál.

	Výstražné svetlá	Zvukový signál
Smart kľúč (Typ A/B)	Blikne raz	Zaznie dvakrát
REKES kľúč (typ B)	Blikne raz	-

- Keď je tlačidlo sklápania/odklápania vonkajšieho spätného zrkadla v neutrálnej polohe, vonkajšie spätné zrkadlo sa odklopí.  
☞ Vid' „Sklápanie/odklápanie vonkajšieho spätného zrkadla“ (str. 3-58)

### Čo je bezpečnostné odomknutie?

Funkcia bezpečnostného odomknutia odomkne len dvere pri sedadle vodiča, keď sa tlačidlo odomknutia dverí stlačí raz, aby sa zabránilo vstupu cez akékoľvek dvere, okrem dverí pri sedadle vodiča. Opätovné stlačenie tlačidla odomknutia dverí odomkne všetky dvere a výklopné zadné dvere.

### Nastavenie bezpečnostného odomknutia

- V hlavnej ponuke stredového ovládacieho panela vyberte možnosť Vehicle Settings (Nastavenia vozidla)  → Door/Tailgate (Dvere/Výklopné zadné dvere) → Double Click Unlocking (Odomknutie dvojitým stlačením) → Off (Vyp.) alebo On (Zap.).

- Keď je zapnutý mód ochrany proti krádeži a dvere, výklopné zadné dvere alebo kapota motora nie sú otvorené do 30 sekúnd po odomknutí dverí, všetky dvere sa automaticky zamknú.
- V tomto prípade sa systém prepne na mód ochrany proti krádeži, výstražné svetlo blikne a zaznie zvukový signál.

	Výstražné svetlá	Zvukový signál
Smart kľúč (Typ A/B)	Blikne dvakrát	Zaznie raz
REKES kľúč (typ B)	Blikne dvakrát	Zaznie raz

Poznámka
<ul style="list-style-type: none"> <li>• V prípade automatického zamknutia po 30 sekundách sa zadné spätné zrkadlo nesklopí ani vtedy, keď je tlačidlo sklápania/odklápania zadného spätného zrkadla v neutrálnej polohe.</li> </ul>

## Odomykanie dverí (keď je vypnuté bezpečnostné odomknutie)

Krátke stlačenie tlačidla odomknutia dverí (2) odomkne všetky dvere a výklopné zadné dvere.



- Keď sa mód ochrany proti krádeži deaktivuje, výstražné svetlo blikne dvakrát a zaznie zvukový signál.

	Výstražné svetlá	Zvukový signál
Smart kľúč (Typ A/B)	Blikne raz	Zaznie dvakrát
REKES kľúč (typ B)	Blikne raz	-

- Keď je tlačidlo sklápania/odklápania vonkajšieho spätného zrkadla v neutrálnej polohe, vonkajšie spätné zrkadlo sa sklopí.  
☞ Vid' „Sklápanie/odklápanie vonkajšieho spätného zrkadla“ (str. 3-58)

## Otváranie/zatváranie výklopných zadných dverí (typ A)

- Výklopné zadné dvere môžete otvoriť alebo zavrieť stlačením a podržaním tlačidla výklopných zadných dverí (3).
- Krátke stlačenie tlačidla výklopných zadných dverí (3) zastaví pohyb výklopných zadných dverí.
- Keď prídete do vzdialenosti cca. 1 m od stredu výklopných zadných dverí so Smart kľúčom, smart výklopné zadné dvere budú fungovať.

☞ Vid' „Výklopné zadné dvere“ (str. 3-27)

## Aktivácia/deaktivácia núdzového módu (typ B)

Keď stlačíte v prípade núdze núdzové tlačidlo, rozsvieti sa výstražné svetlo a po určitý čas bude znieť varovný zvukový signál.

- Keď stlačíte a podržíte núdzové tlačidlo (4) bude blikať výstražné svetlo a bude znieť varovný zvukový signál po dobu cca. 30 sekúnd.
- Opätovné stlačenie a podržanie núdzového tlačidla (4) zastaví núdzový mód.

## Ďalšie funkcie

### Smart automatické uzamknutie dverí (automatické zavretie)

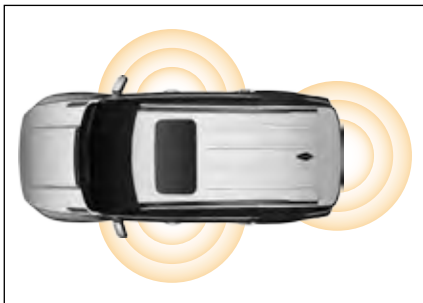

Keď odídete od vozidla do určitej vzdialenosti a budete mať pri sebe Smart kľúč, všetky dvere a výklopné zadné dvere sa automaticky zamknú.

Keď ostanete v detekčnej oblasti Smart kľúča pri vozidle po dobu 10 minút alebo viac za hore uvedených podmienok, všetky dvere a výklopné zadné dvere sa automaticky zamknú, aby sa zabránilo krádeži.

- Po aktivovaní režimu ochrany proti krádeži výstražné svetlo blikne dvakrát a varovný zvukový signál zaznie raz.
- Keď je tlačidlo vonkajšieho spätného zrkadla v neutrálnej polohe, vonkajšie spätné zrkadlo sa sklopí.

☞ Vid' „Sklápanie/odklápanie vonkajšieho spätného zrkadla“ (str. 3-58)

### Aktivácia funkcie smart automatického uzamknutia dverí (aktivácia pomocou stredového ovládacieho panela)

- V hlavnej ponuke stredového ovládacieho panela vyberte možnosť Vehicle Settings (Nastavenia vozidla) → Door/Tailgate (Dvere/Výklopné zadné dvere) → Smart door auto locking (Uzamykanie Smart výklopných zadných dverí) → Off (Vyp.) alebo On (Zap.)

#### Poznámka

- Smart automatické zamknutie dverí funguje len vtedy, ak je Smart kľúč detekovaný blízko vozidla (v oblasti vonkajšej antény), keď zavriete dvere.
- Detekcia Smart kľúča sa môže meniť v závislosti od rýchlosti chôdze a okolitého prostredia.
- Ak je Smart kľúč vnútri vo vozidle, smart automatické zamknutie dverí nie je aktivované.
- Ak je batéria v Smart kľúči vybitá, funkcia smart automatického zamknutia dverí je automaticky zrušená. Vymeňte batériu v Smart kľúči a opäť ju aktivujte v (nastaveniach vozidla) na stredovom ovládacom paneli.
- Smart automatické zamknutie dverí sa automaticky vypne, keď aktivujete režim dlhodobého parkovania.



#### Upozornenie

- Keď zamykáte dvere s použitím funkcie smart automatického zamknutia dverí, skontrolujte, či výstražné svetlo bliklo dvakrát a či varovný zvukový signál zaznel raz. Keď dvere nebudú úplne zavreté, vozidlo alebo predmet z vozidla možno ukradnúť.

## Zamykanie/odomykanie dverí spínačom rúčky na dverách

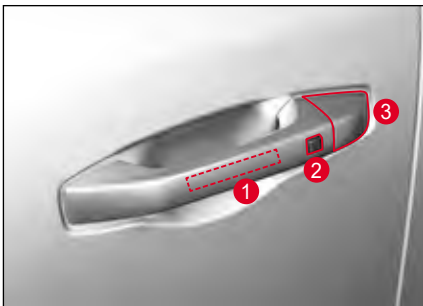

- 1 Vonkajšia anténa
- 2 Tlačidlo zamknutia/odomykania dverí
- 3 Otvor pre mechanický kľúč

## Uzamknutie spínačom rúčky na dverách

- 1 Zostaňte v oblasti vonkajšej antény pri vozidle (cca. 1 m) a majte pri sebe Smart kľúč.
- 2 Stlačte tlačidlo zamknutia/odomykania dverí (2), keď sú všetky dvere a výklopné zadné dvere zavreté.
- 3 Všetky dvere a výklopné zadné dvere sú zatvorené.
  - Keď je aktivovaný režim ochrany proti krádeži, varovné svetlo blikne dvakrát a varovný zvukový signál zaznie raz.
  - Keď je tlačidlo vonkajšieho spätného zrkadla v neutrálnej polohe, vonkajšie spätné zrkadlo sa sklopí.

☞ Vid' „Sklápanie/odklápanie vonkajšieho spätného zrkadla“ (str. 3-58)

### Poznámka

- Dvere nemožno zamknúť tlačidlom zamknutia/odomykania dverí, keď je kľúč zapáľovania v polohe ACC alebo ON, alebo ak je motor naštartovaný.

## Odomknutie spínačom rúčky na dverách (keď je vypnuté bezpečnostné odomknutie)

- 1 Zostaňte v oblasti vonkajšej antény pri vozidle (cca. 1 m) a majte pri sebe Smart kľúč.
  - 2 Stlačte tlačidlo zamknutia/odomykania dverí (2).
    - Keď je dokončená autentizácia Smart kľúča, všetky dvere a výklopné zadné dvere sa odomknú.
    - Keď je aktivovaný režim ochrany proti krádeži, varovné svetlo blikne dvakrát a varovný zvukový signál zaznie raz.
    - Keď je tlačidlo vonkajšieho spätného zrkadla v neutrálnej polohe, vonkajšie spätné zrkadlo sa sklopí.
- ☞ Vid' „Sklápanie/odklápanie vonkajšieho spätného zrkadla“ (str. 3-58)



- 3 Pomaly potiahnite kľučku dverí a otvorte dvere vodiča.

## Odomknutie spínačom rúčky na dverách (keď je zapnuté bezpečnostné odomknutie)

- 1 Zostaňte v oblasti vonkajšej antény pri dverách vodiča (cca. 1 m) so Smart kľúčom.
- 2 Stlačte tlačidlo zamknutia/odomknutia dverí (2).
  - Keď je dokončená autentizácia Smart kľúča, dvere vodiča sa odomknú.
  - Varovné svetlo blikne raz a varovný zvukový signál zaznie dvakrát, čo znamená, že sa deaktivoval mód ochrany proti krádeži.
- 3 Pomaly potiahnite rúčku na dverách a otvorte dvere.
  - Ak chcete odomknúť všetky dvere a výklopné zadné dvere, stlačte tlačidlo zamknutia/odomknutia dverí (2) ešte raz na 4 sekundy, pričom dvere pri vodičovi sú odomknuté.
  - Všetky dvere a výklopné zadné dvere sa odomknú.
  - Keď sú všetky dvere odomknuté, varovné svetlo blikne raz a varovný zvukový signál zaznie dvakrát.

### Poznámka

- Ak stlačíte tlačidlo zamknutia/odomknutia dverí na strane cestujúceho a je nastavené bezpečnostné odomknutie, všetky dvere sa odomknú.
- Ak stlačíte tlačidlo zamknutia/odomknutia dverí na strane vodiča 4 sekundy po odomknutí dverí vodiča, všetky dvere sa zamknú a systém sa prepne na mód ochrany proti krádeži.
- V hlavnej ponuke stredového ovládacieho panela vyberte možnosť Vehicle Settings (Nastavenia vozidla)  → Door/Tailgate (Dvere/Výklopné zadné dvere) → Double Click Unlocking (Odomknutie dvojitém stlačením) → Off (Vyp.) alebo On (Zap.).

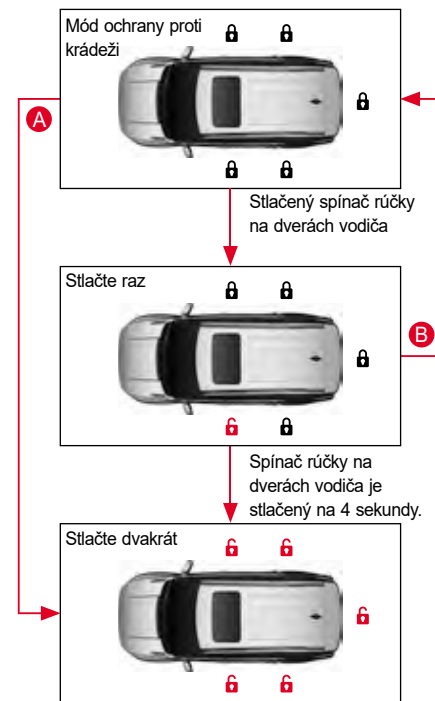

- A Keď je stlačené iné tlačidlo než tlačidlo zamknutia/odomknutia dverí na strane vodiča.
- B Keď je stlačené tlačidlo zamknutia/odomknutia dverí na strane vodiča 4 sekundy po odomknutí dverí vodiča.

## Upozornenia pri používaní Smart kľúča/REKES kľúča



### Varovanie

- Dbajte na to, aby ste mali smart kľúč stále so sebou. Keď opúšťate vozidlo a/alebo zamykáte všetky dvere, nikdy nenechávajte smart kľúč vo vozidle. V opačnom prípade sa môžete vymknúť.
- Neopúšťajte vozidlo so Smart kľúčom vo vozidle, keď je vo vozidle osoba (najmä dieťa), ktorá neovláda systém vozidla. Stlačením spínača ŠTART/STOP so stlačeným (zošliapnutým) brzdovým pedálom, keď je Smart kľúč vo vozidle, naštartuje motor. Môže nastať aj iná situácia s riadením vozidla. V takomto prípade môže prísť k vážnej nehode. Preto dávajte vždy pozor.



### Upozornenie

Keď Smart kľúč nefunguje, alebo nie je rozpoznávaný

- Keď zamknete dvere tlačidlom zamknutia/odmknutia dverí na rúčke dverí alebo iným Smart kľúčom mimo vozidla, keď je Smart kľúč vo vozidle, Smart kľúč vo vozidle nebude dočasne fungovať (zaznie zvukový signál).

- Keď chcete obnoviť pôvodnú funkciu, deaktivujte mód ochrany proti krádeži použitím Smart kľúča mimo vozidla alebo tlačidla zamknutia/odmknutia dverí na rúčke dverí.
- Keď je vo vozidle na mieste, kde sa vysielajú alebo prijímajú silné rádiové vlny, ak je vozidlo vybavené dvojsmerným rádiovým alebo iným vysielacím alebo prijímacím systémom, alebo ak sa pri blízkom vozidle používa Smart kľúč, systém Smart kľúča nemusí fungovať normálne.
- Rozpoznanie Smart kľúča môže byť ťažšie v slepom bode nad sedadlami, kde sa aktivuje funkcia vyhrievania, alebo na podlahe vozidla a okolo pedála, takže systém Smart kľúča nemusí fungovať. V takomto prípade odneste Smart kľúč alebo dajte Smart kľúč na iné miesto.
- Ak motor nemožno naštartovať a Smart kľúč je vo vozidle, alebo ho máte pri sebe, naštartujte motor stlačením tlačidla ŠTART/STOP priamo Smart kľúčom.
- Ak je Smart kľúč na vonkajšej strane predného skla alebo okna dverí, nemusí sa rozpoznať tak, že by bol vo vozidle. V takomto prípade systém Smart kľúča nemusí fungovať normálne.

### Použitie Smart kľúča

- Majte pri sebe len jeden Smart kľúč.
- Odložte si každý Smart kľúč separátne. Keď zamykáte dvere použitím dotykového senzora LOCK na rúčke dverí namiesto tlačidla zamknutia/odmknutia dverí na Smart kľúči, dávajte pozor, aby ste nenechali Smart kľúč vo vozidle.
- Aj keď odídete z vozidla len na moment, vypnite motor a vezmite si Smart kľúč. Nenechávajte náhradný Smart kľúč vo vozidle. Môže to viesť ku krádeži vozidla alebo k nesprávnej funkcii.
- Ak máte 2 Smart kľúče od spoločnosti KG Mobility Corporation na jednom krúžku, môže to spôsobiť chybné fungovanie systému Smart kľúča, alebo motor nemusí naštartovať.

### Fungovanie Smart kľúča

- Keď zamknete dvere iným Smart kľúčom a predtým použitý Smart kľúč je vo vozidle, dvere možno zamknúť normálne, ale motor sa nedá naštartovať kľúčom vo vozidle, až kým ho normálne nepoužijete ešte raz. Toto je bezpečnostný systém, ktorý zabraňuje krádeži.

- Dávajte pozor, aby sa do Smart kľúča nedostala voda alebo tekutina. Dávajte pozor, pretože Smart kľúč nie je plne vode odolný a keď sa doňho dostane vlhkosť alebo voda, môže spôsobiť chybu, ktorá nie je pokrytá zárukou.
- Elektronické systémy v Smart kľúči sú zraniteľné voči vlhkosti alebo teplu, takže keď položíte Smart kľúč na miesto s vysokou vlhkosťou alebo vysokou teplotou, môže to spôsobiť zlyhanie funkcie.
- Ak Smart kľúč stratíte, nemôžete otvoriť dvere ani naštartovať motor. Ak nemáte náhradný Smart kľúč, musíte odtiahnuť vaše vozidlo do autorizovaného servisu SsangYong. V prípade straty Smart kľúča sa môže stratiť predmet z vozidla, takže opatrenia vykonajte okamžite.

### Upozornenia pri používaní tlačidla zamknutia/odmoknutia dverí na rúčke dverí

- Každý, kto má pri sebe Smart kľúč v rámci jeho operačného rozsahu môže odomknúť dvere tlačidlom zamknutia/odmoknutia dverí. Preto si dávajte pozor na krádež.
- Keď zamknete/odmoknete dvere, nezamykajte alebo neodomykajte ich opätovne.

## Použitie núdzového kľúča

Vysunutie/zasunutie núdzového kľúča



- Vysuňte núdzový kľúč z telesa kľúča stlačením tlačidla Núdzový kľúč na Smart kľúči/REKES kľúči.
- Keď chcete núdzový kľúč zasunúť, zasuníte núdzový kľúč stlačením tlačidla Núdzový kľúč.



### Upozornenie

- **Násilné zasúvanie núdzového kľúča bez stlačenia tlačidla Núdzový kľúč môže poškodiť Smart kľúč.**

## Uzamknutie/odmoknutie dverí použitím núdzového kľúča

Ak nemožno dvere zamknúť alebo odomknúť napríklad z dôvodu vybitie batérie v smart kľúči, rušenia alebo vybitia batérie vozidla, môžete použiť núdzový (pomocný) kľúč.

- 1 Potiahnite kľučku dverí na strane vodiča tak, aby sa odkrylo tlačidlo na otvorenie krytu núdzového zámku (1).

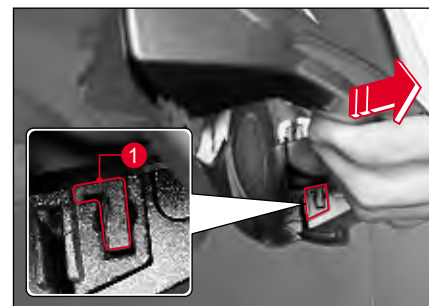

- 2 Pomocou núdzového kľúča stlačte tlačidlo na otvorenie krytu núdzového zámku (1).



- 3 Po stlačení tlačidla na otvorenie krytu núdzového zámku (1) stlačte kryt núdzového zámku nadol a odnímite ho.



**! Upozornenie**

- Dávajte pozor, aby ste nepoškriabali dvere vodiča alebo nestratili kryt núdzového zámku.

- 4 Zasuňte núdzový kľúč do zámku a postupujte nasledovne.

- Keď chcete dvere zamknúť, otočte ho v smere zamknutia (2).
- Keď chcete dvere odomknúť, otočte ho v smere odomknutia (3).



**Poznámka**

- Keď odomykáte dvere v móde monitorovania krádeže, zaznie varovný zvukový signál.



## Štartovanie motora nefunkčným Smart kľúčom alebo v prípade interferencie, atď. (v prípade núdze)

Motor nemôžete naštartovať spínačom ŠTART/STOP v prípade vybitej batérie v Smart kľúči alebo interferencie, aj keď máte vo vozidle Smart kľúč.

V takomto prípade vykonajte nasledovné opatrenia: vymeňte batériu v Smart kľúči alebo skontrolujte Smart kľúč.

Zaradte riadiacu páku do polohy P (parkovanie) alebo N (neutrál) a naštartujte motor stlačením spínača ŠTART/STOP priamo Smart kľúčom so stlačeným (zošliapnutým) brzdovým pedálom.



### Poznámka

- Ak znie varovný zvukový signál, zastaví sa.
- Ak otvoríte dvere a motor je naštartovaný, ale batéria v Smart kľúči je vybitá, objaví sa varovná správa „Smart kľúč nie je vo vozidle“. V takomto prípade, keď vypnete motor a opäť ho naštartujete, varovná správa zhasne.

## Výmena batérie v Smart Kľúči/REKES kľúči

Ak operačný rozsah Smart kľúča/REKES kľúča značne poklesne, alebo Smart kľúč/REKES kľúč funguje chybné, vymeňte batériu v Smart kľúči/REKES kľúči.

Štandardná batéria	Jedna batéria CR2032
--------------------	----------------------

- 1 Pozorne odstráňte kryt na zadnej strane Smart kľúča/REKES kľúča plochým skrutkovačom pre hodinky (najmenší skrutkovač), aby ste kryt nepoškriabali.



- 2 Vložte batériu kladným koncom (+) otočeným hore a záporným koncom (-) otočeným dole.



- 3 Dajte kryt späť na zadnú stranu Smart kľúča do pôvodnej polohy.

Po výmene batérie skontrolujte, či kľúč diaľkového ovládania funguje normálne.



#### Upozornenie

- Elektronické obvody vo vnútri Smart kľúča/ REKES kľúča sú zraniteľné voči statickej elektrine, takže ak nemáte skúsenosti s výmenou batérie, nechajte si Smart kľúč/ REKES kľúč skontrolovať a vymeniť batériu v autorizovanom servise SsangYong.
- Batériu vymieňajte vždy za takú, ktorá spĺňa normu. Použitie batérie, ktorá nespĺňa normu môže spôsobiť to, že Smart kľúč/ REKES kľúč nebude fungovať, pretože nebude mať kontakt.
- Pri vkladaní batérie dávajte pozor, aby ste vložili batériu kladným koncom (+) otočeným hore a záporným koncom (-) otočeným dole.
- Pretože batéria môže kontaminovať prostredie, dajte ju príslušného odpadu.

# Prístrojový panel

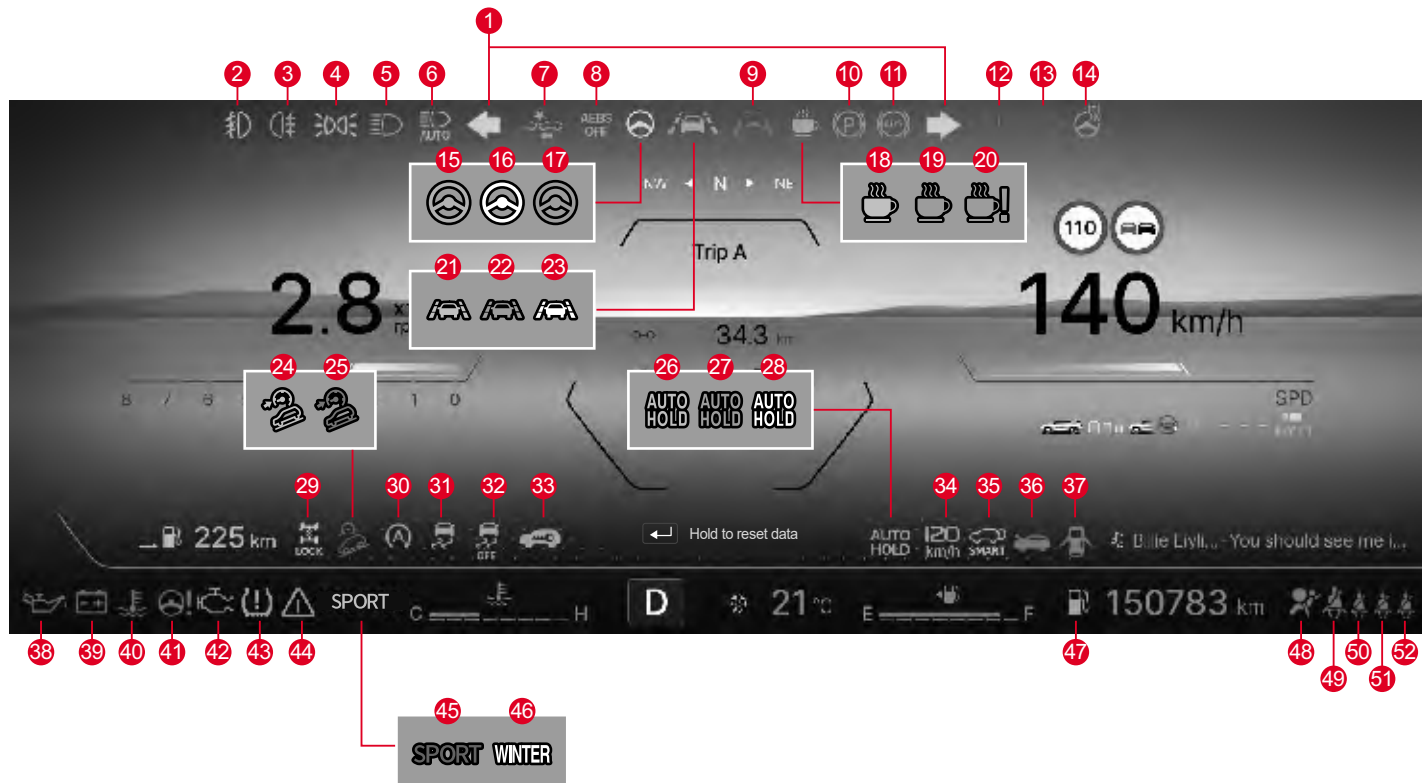

- 1 Kontrolka smeroviek/výstražných svetiel
- 2 Predné hmlové svetlo
- 3 Zadné hmlové svetlo
- 4 Indikátor zapnutého osvetlenia
- 5 Indikátor diaľkových svetiel
- 6 Indikátor inteligentných diaľkových svetiel (SHB)
- 7 Kontrolka autonómneho núdzového brzdového systému (AEB)
- 8 Indikátor autonómneho núdzového brzdovania (AEB) OFF
- 9 Kontrolka Hands-off
- 10 Kontrolka elektronickej parkovacej brzdy (EPB)
- 11 Kontrolka protiblokovacieho systému (ABS)
- 12 Výstražná kontrolka brzdového systému (EBD, rekuperačné brzdzenie, BBC)
- 13 Červená: Kontrolka bŕzdy
- 14 Indikátor zapnutého vyhrievania volantú
- 15 Zelený: Indikátor zapnutého asistenta udržiavania v strede jazdného pruhu (CLKA)
- 16 Biely: Svetelný indikátor asistenta udržiavania v strede jazdného pruhu (CLKA) v pohotovostnom režime
- 17 Žltá: Výstražná kontrolka chyby systému asistenta udržiavania v strede jazdného pruhu (CLKA)
- 18 Zelený: Indikátor rozpoznanej nepozornosti

- 19 Oranžový: Indikátor upozornenia na pozornosť vodiča (DAW)
- 20 Oranžová: Výstražná kontrolka chyby upozornenia na pozornosť vodiča (DAW)
- 21 Zelený: Indikátor zapnutého asistenta udržiavania v jazdnom pruhu
- 22 Biely: Svetelný indikátor asistenta udržiavania v jazdnom pruhu v pohotovostnom režime
- 23 Žltá: Výstražná kontrolka chyby systému asistenta udržiavania v jazdnom pruhu
- 24 Zelený: Indikátor zapnutého riadenia jazdy z kopca (HDC)
- 25 Červená: Výstražná kontrolka riadenia jazdy z kopca (HDC)
- 26 Zelený: Indikátor funkcie AUTO HOLD
- 27 Biely: Indikátor funkcie AUTO HOLD v pohotovostnom režime
- 28 Žltá: Výstražná kontrolka funkcie AUTO HOLD
- 29 Indikátor 4WD LOCK a kontrolka 4WD CHECK
- 30 Indikátor/kontrolka ISG a svetelný indikátor ISG OFF
- 31 Indikátor/výstražná kontrolka zapnutej elektronickej kontroly stability vozidla (ESC)
- 32 Indikátor vypnutej elektronickej kontroly stability vozidla (ESC)
- 33 Výstražná kontrolka imobilizéra/smart kľúča
- 34 Výstražná kontrolka prekročenia rýchlosti

- 35 Indikátor aktivovaných Smart výklopných zadných dverí
- 36 Výstražná kontrolka otvorenej kapoty
- 37 Výstražná kontrolka otvorených dverí
- 38 Výstražná kontrolka tlaku motorového oleja
- 39 Kontrolka nabíjania
- 40 Výstražná kontrolka prehriatia motora
- 41 Výstražná kontrolka elektrického posilňovača riadenia (EPS)
- 42 Výstražná kontrolka KONTROLY motora
- 43 Výstražná kontrolka TPMS
- 44 Hlavný symbol
- 45 Indikátor režimu SPORT
- 46 Indikátor režimu WINTER
- 47 Kontrolka nízkej hladiny paliva
- 48 Výstražná kontrolka airbagu
- 49 Kontrolka upozornenia na bezpečnostný pás (vodič/spolujazdec)
- 50 Kontrolka upozornenia na bezpečnostný pás (vzadu vľavo)
- 51 Kontrolka upozornenia na bezpečnostný pás (vzadu v strede)
- 52 Kontrolka upozornenia na bezpečnostný pás (vzadu vpravo)

## Zobrazenie informácií o jazde

### Otáčky motora

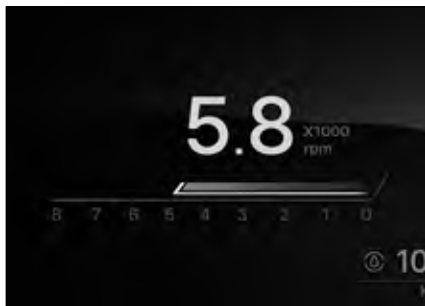

Zobrazuje otáčky motora (ot./min.) v podobe pruhu.

Keďže jeden pruh predstavuje 1 000 ot./min., aktuálne otáčky motora získate vynásobením počtu pruhov číslom 1 000.

#### Poznámka

- Celkovo je k dispozícii 8 pruhov, ktoré umožňujú zobraziť otáčky motora až do 8 000 ot./min.

### Rýchlosť jazdy



Zobrazuje aktuálnu rýchlosť vozidla v podobe digitálneho čísla a pruhu.

#### ⚠ Upozornenie

- V okolí škôl jazdíte opatrne a bezpečne, pretože môže dôjsť k vzniku nečakaných nebezpečných situácií.

#### Kontrolka prekročenia rýchlosti (len GCC)

**120**  
km/h

Varovný zvukový signál zaznie na začiatku 5 krát.

### Teplota chladiacej kvapaliny motora



Tento ukazovateľ zobrazuje teplotu chladickej kvapaliny motora.

#### ⚠ Upozornenie

- Ak ukazovateľ chladickej kvapaliny motora udáva rozsah blízko prehriatia motora „H“ (high/vysoký), alebo ak sa rozsvieti kontrolka prehriatia motora, okamžite zastavte vozidlo na bezpečnom mieste a nechajte motor vychladnúť. Potom jazdite s vozidlom opatrne, pretože prehriaty motor sa môže vážne poškodiť.

## Palivomer



Udáva hladinu paliva, keď je spínač ŠTART/STOP v polohe ON, alebo keď je motor naštartovaný.

Palivo doplňte ešte predtým, než ručička na palivomere dosiahne „E“ (empty/prázdny). Ak sa rozsvieti kontrolka nízkej hladiny paliva, palivo doplňte okamžite.

Ľavá šípka na obrázku čerpaceho stojana (◀ ) ukazuje, že otvor palivovej nádrže sa nachádza na ľavej strane vozidla.

### Varovanie

- Pri tankovaní paliva vždy vypnite motor.

### Upozornenie

- Keď vozidlo stojí na strmej ceste, palivomer nemusí ukazovať správnu hladinu paliva.
- Používajte len špecifikované palivo a schválené aditíva. Ak tak neurobíte, palivová nádrž sa môže kontaminovať, alebo sa môže zaniest' palivový filter, čo poškodí motor.
- Jazdíte s riadnou hladinou paliva. Ak tak neurobíte, katalyzátor sa môže poškodiť v dôsledku nespaľovania alebo neúplného spaľovania paliva.

## Celkový počet kilometrov (km)

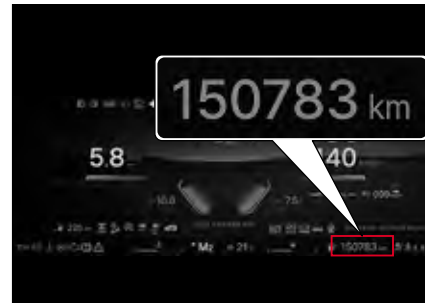

Udáva celkový počet najazdených kilometrov vozidla. Celkový počet najazdených kilometrov môže byť 999999 km.

### Poznámka

- Je bežné, že celkový počet kilometrov v čase dodávky je menej ako 50 km.

## Poloha radiacej páky



Udáva súčasnú polohu (P, R, N, D) riadiacej páky a rýchlostného stupňa (1.-6. rýchlostný stupeň) v móde M (manuál).

## Indikátor zmeny rýchlostného stupňa v manuálnom režime



Indikátor zmeny rýchlostného stupňa je doplnková funkcia, ktorá udáva optimálny bod zmeny rýchlostného stupňa na dosiahnutie nízkej spotreby paliva. Indikátor sa môže meniť podľa podmienok na ceste a podmienok jazdy.

**M3** Indikuje najvhodnejší čas na preradenie na 4. prevodový stupeň, keď je vo vozidle zaradený 3. prevodový stupeň.

### Poznámka

- Počas jazdy v manuálnom režime (M) môže prevodovka automaticky zaradiť vyšší prevodový stupeň s cieľom ochrániť prevodový systém v prípade nadmerne vysokých otáčok motora.
- V manuálnom režime (M) sa šípky pri zaraďovaní nižšieho rýchlostného stupňa nezobrazujú na displeji samostatne, pokiaľ jazdíte na 2. až 6. prevodovom stupni. Prevody meňte v manuálnom režime podľa jazdných podmienok. Ak budete jazdiť bez manuálnej zmeny prevodu, otáčky motora (ot./min.) klesnú, systém preradí smerom dole.
- Indikátor zmeny rýchlostného stupňa sa môže líšiť a v závislosti od špecifikácií vozidla nemusí byť k dispozícii.

## Displej manuálnej prevodovky



Indikátor zmeny rýchlostného stupňa je doplnková funkcia, ktorá udáva optimálny bod zmeny rýchlostného stupňa na dosiahnutie nízkej spotreby paliva. Indikátor sa môže meniť podľa podmienok na ceste a podmienok jazdy.

**M3** Indikuje najvhodnejší čas na preradenie na 4. prevodový stupeň, keď je vo vozidle zaradený 3. prevodový stupeň.

### Poznámka

- Prevody meňte v manuálnom režime podľa jazdných podmienok.
- Indikátor zmeny rýchlostného stupňa sa môže líšiť a v závislosti od špecifikácií vozidla nemusí byť k dispozícii.

## Výstražné kontrolky a indikátory

### Kontrolka bezpečnostného pásu



- 1 Kontrolka pre vodiča a cestujúceho na prednom sedadle.
- 2 Kontrola zadného (ľavého) sedadla.
- 3 Kontrola zadného (stredného) sedadla.
- 4 Kontrola zadného (pravého) sedadla.

Ak si cestujúci na sedadle vodiča a prednom sedadle nezapnú bezpečnostný pás, kontrolka bezpečnostného pásu bude blikať a bude znieť varovný zvukový signál.

Ak si potom bezpečnostný pás zapnete, varovný zvukový signál sa vypne, ale kontrolka bezpečnostného pásu bude po zvyšný čas svietiť.

☞ Vid' „Upozomenie na bezpečnostný pás“ (str. 2-2)

### Kontrolka airbagu



Kontrolka airbagu sa rozsvieti vtedy, keď je spínač ŠTART/STOP v polohe ON a vypne sa, keď v systém airbagu nie je žiadna abnormalita.

Keď bude kontrolka aj naďalej svietiť aj po naštartovaní motora, systém airbagu je abnormálny. Dajte si vozidlo skontrolovať a vykonať servis v autorizovanom servise SsangYong.

☞ Vid' „Airbag“ (str. 2-20)

### Výstražná kontrolka tlaku motorového oleja



Kontrolka tlaku motorového oleja sa rozsvieti vtedy, keď je spínač ŠTART/STOP v polohe ON a vypne sa po naštartovaní motora.

Táto kontrolka bude svietiť vtedy, keď je hladina motorového oleja nízka, alebo ak je v systéme mazania motora abnormalita.

Keď sa táto kontrolka rozsvieti počas jazdy, zaparkujte vozidlo na bezpečnom mieste, skontrolujte hladinu motorového oleja a ak je nízka, olej okamžite doplňte.

☞ Vid' „Doplnenie“ (str. 6-9)



#### Upozomenie

- Ak kontrolka aj naďalej svieti po doplnení motorového oleja, vozidlo okamžite zastavte a dajte si vozidlo skontrolovať a vykonať servis v autorizovanom servise SsangYong.
- Ak budete aj naďalej jazdiť so svietiacou kontrolkou tlaku motorového oleja, motor sa môže vážne poškodiť.



## Kontrolka nabíjania

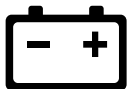

Kontrolka nabíjania sa rozsvieti vtedy, keď je batéria vozidla vybitá, alebo keď je v systéme nabíjania abnormalita.

### Upozornenie

- Keď sa rozsvieti kontrolka nabíjania, znamená to, že v systéme nabíjania je abnormalita. Dajte si vozidlo skontrolovať a vykonať servis v autorizovanom servise SsangYong.

### Poznámka

- Ak keď sa kontrolka nabíjania nerozsvieti, motor nebude možné naštartovať, keď batéria nie je riadne nabitá v dôsledku nedostatočného napnutia remeňa ventilátora v motore.

## Výstražná kontrolka imobilizéra/ Smart kľúča



Ak je systém Smart kľúča abnormálny, alebo ak nefunguje autentizácia Smart kľúča (transpondéra), bude blikať kontrolka.

### Upozornenie

- Ak táto kontrolka trvale bliká, dajte si vozidlo skontrolovať a vykonať servis v autorizovanom servise SsangYong.

## Výstražná kontrolka prehriatia motora



Ak je teplota chladiacej kvapaliny motora príliš vysoká, začne blikať kontrolka prehriatia motora a zaznie varovný zvukový signál.

Ak sa táto kontrolka rozsvieti, okamžite zaparkujte vozidlo na bezpečnom mieste a nechajte vychladnúť motor.

 Vid' „Keď je motor tak prehriaty, že sa zapne kontrolka“ (str. 5-6)

### Upozornenie

- Ak je údaj o teplote chladiacej kvapaliny motora blízko rozsahu prehriatia motora „H“ (high/vysoký), okamžite zaparkujte vozidlo na bezpečnom mieste a nechajte vychladnúť motor.
- Jazda s vozidlom s prehriatym motorom môže značne poškodiť motor. Motor nechajte celkom vychladnúť a dajte si vozidlo skontrolovať a vykonať servis v autorizovanom servise SsangYong.

## Kontrolka elektrického riadenia



Kontrolka elektrického riadenia sa rozsvieti vtedy, keď sa zapne spínač zapaľovania a zhasne, keď sa spínač zapaľovania vypne.

Táto kontrolka svieti v prípade chyby v systéme elektrického riadenia.



### Upozornenie

- Ak sa rozsvieti kontrolka elektrického riadenia, alebo ak je riadenie volantom ťažké, dajte si vozidlo skontrolovať a vykonať u predajcu SsangYong alebo servis v autorizovanom servise SsangYong.

### Poznámka

- Ak otočíte volantom celkom doľava alebo doprava, pričom vozidlo stojí, kontrolka začne blikať, pretože riadenie volantom je ťažké. Toto je bezpečnostné opatrenie, ktoré chráni systém a po určitom čase sa vráti späť do normálu.
- Systém EPS (Elektronické riadenie) je inštalované v rúčke volantu. Tento systém obsahuje funkcie, ktoré kompenzujú riadiacu silu, sú prepojené s ESC, čo je doplnkový systém bezpečnej jazdy, pri zatáčaní alebo brzdení na ceste s rozličným trením. Keď sa tieto funkcie zapnú, budete pociťovať určitý rozdiel pri riadení.

## Indikátor parkovacej brzdy ON (červený)



Indikátor aktivovanej parkovacej brzdy sa rozsvieti po aktivovaní parkovacej brzdy.

## Výstražná kontrolka ABS (protiblokovací systém)



Kontrolka ABS sa rozsvieti vtedy, keď je spínač ŠTART/STOP v polohe ON a zhasne po približne 4 sekundách.

Táto kontrolka sa rozsvieti, keď je v systéme ABS chyba.



### Varovanie

- Keď sa rozsvieti kontrolka ABS, systém ABS nefunguje a funguje len normálna brzda. V takomto prípade si dajte vozidlo okamžite skontrolovať a vykonať servis v autorizovanom servise SsangYong.

### Poznámka

- Vozidlo vybavené systémom ABS má samodiagnostickú funkciu, ktorá kontroluje vnútorný hydraulický systém a zisťuje, či po naštartovaní motora nie je chyba pri prenose hydraulického tlaku do vnútorného hydraulického systému. Vtedy môže pri brzdovom pedáli nastať vibrácia alebo hluk. Toto znamená, že ABS funguje normálne.

## Výstražná kontrolka brzdového systému



Keď zapnete zapaľovanie do polohy „ON“, kontrolka elektronickej distribúcie brzdovej sily (EBD) sa rozsvieti a po 4 sekundách zhasne.

Ak je systém elektronickej distribúcie brzdovej sily (EBD) chybný, kontrolka sa rozsvieti.

V takomto prípade jazdíte s vozidlom opatrne, pretože ak náhle zabrzdíte, vozidlo sa môže stať nestabilným.



### Varovanie

- Keď sa rozsvieti kontrolka EBD, dajte si vozidlo okamžite skontrolovať a vykonať servis v autorizovanom servise SsangYong.
- Keď sa rozsvieti kontrolka EBD, systémy EBD a ABS nebudú fungovať.
- Jazda s vozidlom s nízkou hladinou brzdovej kvapaliny znižuje výkon brzd, pretože tlak brzdovej kvapaliny sa nemôže normálne prenášať.

### Poznámka

Pri jazde s vozidlom s nízkou hladinou brzdovej kvapaliny bude kontrolka brzd fungovať nasledovne:

- Rozsvieti sa: Keď pôjdete s vozidlom rýchlosťou cca. 10 km/h alebo menej.
- Bliká: Keď pôjdete s vozidlom rýchlosťou cca. 10 km/h alebo vyššou na 2 sekundy alebo viac.

## Výstražná kontrolka elektronickej parkovacej (ručnej) brzdy (EPB) (oranžová)



Kontrolka elektronickej parkovacej (ručnej) brzdy (EPB) sa rozsvieti vtedy, keď je spínač ŠTART/STOP v polohe ON a zhasne po približne 4 sekundách.

V prípade chybného systému elektronickej parkovacej (ručnej) brzdy (EPB) sa rozsvieti oranžová kontrolka.

### Varovanie

- Keď sa rozsvieti kontrolka elektronickej parkovacej (ručnej) brzdy (EPB), dajte si vozidlo okamžite skontrolovať a vykonať servis v autorizovanom servise SsangYong.
- Ak potrebujete núdzovo zaparkovať vozidlo a parkovacia (ručná) brzda nefunguje v dôsledku chyby elektronickej parkovacej (ručnej) brzdy (EPB), zastavte vozidlo na bezpečnom rovnom mieste a zaradte riadiacu páku do polohy P (parkovanie).

## Indikátor/výstražná kontrolka AUTO HOLD

# AUTO HOLD

Keď stlačíte tlačidlo AUTO HOLD, systém AUTO HOLD sa prepne do módu pripravenosti a na prístrojovom paneli sa rozsvieti indikátor AUTO HOLD.

Keď opäť stlačíte tlačidlo AUTO HOLD, indikátor AUTO HOLD zhasne a systém AUTO HOLD sa deaktivuje.

Farba indikátora AUTO HOLD sa mení nasledovne podľa stavu.

- Biely indikátor: Systém AUTO HOLD je v móde pripravenosti.
- Zelený indikátor: Systém AUTO HOLD je aktivovaný.
- Žltý indikátor: Systém AUTO HOLD je chybný.

### Varovanie

- Keď sa rozsvieti žltá kontrolka, dajte si vozidlo skontrolovať a vykonať servis v autorizovanom servise SsangYong.

## Indikátor kontroly motora



Indikátor kontroly motora sa rozsvieti vtedy, keď je spínač ŠTART/STOP v polohe ON a zhasne po naštartovaní motora.

Tento indikátor sa rozsvieti vtedy, keď je chyba v rôznych senzoroch a zariadeniach súvisiacich s kontrolou motora (vrátane automatického prevodu).

### Varovanie

- Ak sa indikátor kontroly motora rozsvieti, keď vypnete motor, doplňte palivo a opäť jazdíte s vozidlom v dôsledku prázdnjej palivovej nádrže, výkon sa môže znížiť počas jazdy na určitú vzdialenosť (cca. 30 km).
- Ak sa indikátor kontroly motora rozsvieti počas jazdy alebo niekedy, dajte si vozidlo skontrolovať a vykonať servis u predajcu SsangYong alebo v autorizovanom servise SsangYong.
- Ak sa indikátor kontroly motora rozsvieti, výkon motora sa môže znížiť, alebo motor sa môže celkom zastaviť. tento symptóm znamená, že vozidlo prešlo na mód bezpečnosti systému, aby chránilo systémy vozidla. V takomto prípade si dajte vozidlo skontrolovať a vykonať servis u predajcu SsangYong alebo v autorizovanom servise SsangYong.

## Indikátor vyhrievania volantu\*



Ak stlačíte tlačidlo vyhrievania volantu a spínač ŠTART/STOP je v polohe ON, alebo keď je motor naštartovaný, indikátor vyhrievania volantu sa rozsvieti alebo zhasne.

### Poznámka

- Keď sa indikátor vyhrievania volantu rozsvieti, na vrchu displeja prístrojového panela sa zobrazí správa o vyhrievaní ON/ OFF približne na 5 sekúnd.

## Indikátor/kontrolka elektronického systému kontroly stability (ESC) ON



Indikátor ESC ON sa rozsvieti vtedy, keď je spínač ŠTART/STOP v polohe ON a zhasne po približne 4 sekundách.

- Indikátor bliká: Funkcia ESC je aktivovaná.
- Kontrolka svieti: V systéme ESC je chyba.

### Upozornenie

- Keď sa rozsvieti kontrolka ESC ON, dajte si vozidlo skontrolovať a vykonať servis v autorizovanom servise SsangYong.

## Indikátor elektronického systému kontroly stability (ESC) OFF



Indikátor ESC ON sa rozsvieti vtedy, keď je spínač ŠTART/STOP v polohe ON a zhasne po približne 4 sekundách.

Stlačenie a podržanie spínača ESC OFF (približne na 3 sekundy alebo viac) deaktivuje funkciu ESC a rozsvieti sa indikátor ESC OFF.

 Vid' „Kedy je potrebné deaktivovať funkciu ESC“ (str. 4-149)

## Výstražná kontrolka nízkej hladiny paliva



Ak je hladina paliva nedostatočná, rozsvieti sa kontrolka nízkej hladiny paliva. Čas, kedy sa kontrolka rozsvieti, sa môže meniť podľa stavu vozidla alebo sklonu kopca.

Ak je to možné, doplňte palivo keď sa rozsvieti kontrolka nízkej hladiny paliva.

Keď sa táto kontrolka rozsvieti, nejazdite s vozidlom na dlhú vzdialenosť a palivo okamžite doplňte.

☞ Vid' „Otvor pre palivo“ (str. 3-36)

### Poznámka

- Ak idete s vozidlom na strmej ceste alebo na ceste s bubnami a hladina paliva je nízka, môže sa rozsvietiť kontrolka nízkej hladiny paliva.

## Výstražná kontrolka TPMS



Výstražná kontrolka TPMS sa rozsvieti, keď je spínač ŠTART/STOP v polohe ON a zhasne po približne 4 sekundách.

Ak je systém monitorovania tlaku v pneumatikách (TPMS) abnormálny, výstražná kontrolka TPMS bude blikať (približne 70 sekúnd) a potom bude stále svietiť. Táto kontrolka sa rozsvieti aj vtedy, keď je tlak v pneumatikách abnormálny (pneumatiky sú podhustené/prehustené/prázdne).

☞ Vid' „Systém monitorovania tlaku v pneumatikách (TPMS)“\* (str. 2-29)

### ⚠ Varovanie

- Keď sa rozsvieti výstražná kontrolka TPMS, zaparkujte vozidlo na bezpečnom mieste a skontrolujte tlak v pneumatikách. Ak bude táto kontrolka naďalej svietiť, dajte si vozidlo skontrolovať a vykonať servis v autorizovanom servise SsangYong.

## Kontrolka autonómneho núdzového brzdienia (AEB)



Kontrolka AEB sa rozsvieti, keď je spínač ŠTART/STOP v polohe ON a zhasne po približne 4 sekundách.

Ak sa očakáva kolízia s vozidlom vpredu a funkcia AEB je aktivovaná, kontrolka AEB bude fungovať nasledovne spolu s varovným zvukovým signálom.

- Bliká: Funkcia AEB je zapnutá (bude zapnutá na 5 sekúnd, keď sa ozve varovanie pred kolíziou).
- Svieti: Funkcia AEB je chybná.

☞ Vid' „Autonómne núdzové brzdienie (AEB)“\* (str. 4-157)

## Indikátor autonómneho núdzového brzdienia (AEB) OFF

# AEBS OFF

Indikátor AEB OFF sa rozsvieti, keď je spínač ŠTART/STOP v polohe ON a zhasne približne po 4 sekundách.

Keď sa AEB deaktivuje a funkcia ESC nie je zapnutá, rozsvieti sa indikátor AEB a vypne funkciu AEB.

## Indikátor/kontrolka zapnutého riadenia jazdy z kopca (HDC)



Keď stlačíte spínač HDC, systém sa prepne na stav pripravenosti HDC a rozsvieti sa zelený indikátor HDC.

Keď opäť stlačíte spínač HDC, indikátor zhasne a funkcia HDC sa deaktivuje.

Indikátor HDC ON funguje nasledovne podľa stavu.

- Zelený indikátor sa rozsvieti: HDC je v stave pripravenosti.
- Zelený indikátor bliká: HDC je zapnuté.
- Rozsvieti sa červená výstražná kontrolka: Systém HDC je prehriaty a chybný.

☞ Vid' „Riadenie jazdy z kopca (HDC)“ (str. 4-150)



### Upozornenie

- Keď sa rozsvieti červená kontrolka, dajte si vozidlo skontrolovať a vykonať servis v autorizovanom servise SsangYong.

## Indikátor/kontrolka LKA (LDW)\*



Stlačením spínača asistenta dodržania jazdného pruhu (opustenie pruhu) aktivuje upozornenie na dodržanie jazdného pruhu a opustenie pruhu podľa nastavenia vozidla.

- Sviety zelený indikátor: Systém varovania pred opustením jazdného je v stave pripravenosti.
- Sviety zelený indikátor: Systém varovania pred opustením jazdného pruhu funguje normálne.
- Sviety žltý indikátor: Systém varovania pred opustením jazdného má chybu.

☞ Vid' „LDW (Systém varovania pred opustením jazdného pruhu)“\* (str. 4-174)

☞ Vid' „Asistent udržiavania v jazdnom pruhu (LKA)“\* (str. 4-180)



### Varovanie

- Keď sa rozsvieti alebo bliká žltá kontrolka, dajte si vozidlo skontrolovať a vykonať servis v autorizovanom servise SsangYong.

## Indikátor/kontrolka systému asistenta udržiavania v strede jazdného pruhu (CLKA)



Indikátor systému asistenta udržiavania v strede jazdného pruhu (CLKA) ON sa rozsvieti a systém CLKA sa aktivuje.

- Sviety biely indikátor: systém je v pohotovosti
- Sviety zelený indikátor: normálna prevádzka systému
- Sviety žltá výstražná kontrolka: chyba systému

☞ Vid' „Systém asistenta udržiavania v strede jazdného pruhu (CLKA)“\* (str. 4-186)

### Varovanie

- **Keď sviety alebo bliká oranžová kontrolka, dajte si vozidlo skontrolovať a vykonať servis v autorizovanom servise SsangYong.**

## Indikátor zapnutého osvetlenia



Keď zapnete predné svetlo alebo zadné svetlo s použitím spínača svetla, rozsvieti sa indikátor osvetlenia ON.

## Indikátor zapnutého predného hmlového svetla\*



Keď dáte spínač svetla do polohy  (predné hmlové svetlo) a sviety predné svetlo alebo zadné svetlo, zapne sa predné hmlové svetlo a rozsvieti sa indikátor.

Keď vo vozidle vybavenom funkciou denného svetla (DRL), dáte spínač svetla do polohy  (predné hmlové svetlo) a spínač je v polohe ON, zapne sa predné hmlové svetlo.

## Indikátor zapnutého zadného hmlového svetla\*



Keď sú zapnuté predné svetlá a otočíte spínač do polohy , zadné hmlové svetlá sa zapnú a spínač sa vráti späť do polohy predného hmlového svetla. Zadné a predné hmlové svetlo sa zapnú zároveň.

## Indikátor SHB\*



Indikátor SHB sa rozsvieti, keď je spínač ŠTART/STOP v polohe ON a zhasne po približne 4 sekundách.

Keď stlačíte spínač smerom k prístrojovému panelu a spínač svetiel je v polohe AUTO, SHB sa aktivuje a rozsvieti sa indikátor.

☞ Vid' „Inteligentné diaľkové svetlá (SHB)“\* (str. 3-43)



### Upozornenie

V nasledovných prípadoch nemusí SHB fungovať normálne.

- Keď je predné sklo vozidla poškodené alebo znečistené prachom, rosou, hmlou, nálepkou, snehom, atď.
- Keď je svetlo oproti idúceho vozidla alebo vozidla vpredu poškodené.
- Keď je oproti idúce vozidlo alebo vozidlo vpredu mimo predného pohľadu.
- Keď je vozidlo prichádzajúce oproti alebo vozidlo vpredu rozpoznané len čiastočne na križovatke alebo na ceste so zákrutou.
- Keď je vpredu zdroj svetla, ktorý je podobný svetlu vozidla alebo reflektor.
- Keď je na mieste stavby inštalované osvetlenie alebo reflektor, atď.

### Indikátor diaľkových svetiel



Keď stlačíte spínač svetiel v smere prístrojového panela a potom ho uvoľníte, rozsvietia sa diaľkové svetlá a indikátor diaľkových svetiel.

### Varovanie

- Jazda s vozidlom so zapnutými diaľkovými svetlami môže blokovať výhľad vodiča oproti idúceho vozidla a brániť tak bezpečnej jazde. Preto používajte diaľkové svetlá len vtedy, keď je okolie veľmi tmavé, alebo ak je pri jazde v noci ťažké rozpoznať situáciu vpredu.

### Kontrolka zmeny smeruvýstražných svetiel



- Keď stlačíte spínač svetiel smerom dole, bliká ľavý signál zmeny smeru (smerovka).
- Keď stlačíte spínač svetiel smerom hore, bliká pravý signál zmeny smeru (smerovka).
- Keď stlačíte spínač výstražného varovného svetla, ľavý aj pravý signál budú blikať zároveň.

## Svetelný indikátor režimu WINTER/ SPORT

# WINTER SPORT

Stlačením prepínača režimu jazdy počas normálnych jazdných podmienok sa zmení režim jazdy, a to nasledovne:

- NORMAL → SPORT → WINTER → NORMAL

Zimný režim (WINTER) minimalizuje prešmykovanie pri rozjazde na klzkej ceste v zime.

### Upozornenie

- Ak mód ŠPORT a mód WINTER svietia zároveň z dôvodu chyby v systéme, dajte si vozidlo skontrolovať a vykonať servis u predajcu SsangYong alebo v autorizovanom servise SsangYong.

### Poznámka

- Režim NORMAL nemá žiadny indikátor.

## Kontrolka Hands OFF\*



Keď dá vodič dole ruky z volantu po určitý čas, keď je zapnutá funkcia LKA a inteligentný tempomat, zaznie zvuková signalizácia a rozsvieti sa kontrolka.

### Poznámka

- Kontrolka hands OFF je inštalovaná len vo vozidlách štandardného typu.

## Indikátor/kontrolka ISG\*



V závislosti od fungovania ISG sa rozsvieti indikátor a kontrolka ISG nasledovne:

- Zelený indikátor ON: Motor sa zastaví v dôsledku fungovania systému.
- Oranžová kontrolka ON: V systéme ISG je chyba.

### Upozornenie

- Keď svieti oranžová kontrolka, dajte si vozidlo skontrolovať a vykonať servis u predajcu SsangYong alebo v autorizovanom servise SsangYong.

## Indikátor vypnutého ISG\*



Keď stlačíte spínač ISG ON/OFF, rozsvieti sa indikátor. Keď opäť stlačíte spínač, indikátor zhasne.

Ak nechcete používať systém ISG, stlačte spínač ISG ON/OFF a systém ISG sa vypne.

## Kontrolka KONTROLY 4WD\*



Kontrolka KONTROLA 4WD sa rozsvieti a potom zhasne po cca. 4 sekundách po zapnutí spínača zapalovania.

- **ON**
  - Rozsvieti sa vtedy, keď je v systéme 4WD dočasná chyba, alebo keď je chyba v súvisiacom systéme.
  - Dočasná chyba sa vyrieši po určitom čase, alebo keď sa motor opätovne naštartuje. V tomto prípade je systém 4WD normálny.
- **Bliká**
  - Kontrolka KONTROLA 4WD bliká, aby zabránila poškodeniu systému 4WD v dôsledku prehriatia. Keď táto kontrolka bliká, nepoužívajte rýchlostný pedál a nechajte systém 4WD dostatočne vychladnúť.
  - Ak je systém 4WD dostatočne vychladený, kontrolka nebude blikat' a systém 4WD bude fungovať normálne.

## Indikátor 4WD LOCK ON\*



Indikátor 4WD LOCK ON sa rozsvieti a potom zhasne po cca. 4 sekundách po zapnutí spínača zapalovania.

Po stlačení spínača 4WD LOCK sa rozsvieti indikátor 4WD LOCK.

Po opätovnom stlačení spínača 4WD LOCK indikátor zhasne a funkcia 4WD LOCK sa vypne.

## Kontrolka prekročenia rýchlosti (len GCC)

# 120 km/h

Táto kontrolka bliká s opakovaným varovným zvukovým signálom (5 krát), keď rýchlosť vozidla presiahne 120 km/h.

Ak táto kontrolka bliká, spomaľte pre vašu vlastnú bezpečnosť.

## Výstražná kontrolka otvorených dverí



Výstražná kontrolka otvorených dverí sa rozsvieti v prípade, že niektoré dvere alebo dvere batožinového priestoru nie sú úplne zatvorené.



### Varovanie

- Pred jazdou skontrolujte, či sú všetky dvere a dvere batožinového priestoru riadne zatvorené. Jazda s otvorenými dverami alebo dverami batožinového priestoru môže vystaviť pasažierov vážnemu nebezpečenstvu.

## Hlavný symbol



V prípade, že existuje výstražné hlásenie týkajúce sa vozidla, rozsvieti sa hlavný symbol.

Ak sa rozsvietil hlavný symbol, skontrolujte výstražné hlásenie týkajúce sa vozidla.

### Poznámka

- Výstražné hlásenie si môžete pozrieť v používateľských nastaveniach na prístrojovom paneli.
- Keď výstražné hlásenie nenájdete, príslušná položka sa nezobrazí.

## Indikátor Smart výklopných zadných dverí



### SMART

Táto kontrolka sa rozsvieti približne na 4 sekundy a po zapnutí tlačidla START/STOP zhasne.

Indikátor Smart výklopných zadných dverí možno zapnúť výberom položky Smart Tailgate (Smart výklopné zadné dvere) v ponuke Vehicle Settings (Nastavenia vozidla) na stredovom ovládacom paneli.

- Nastavenie pomocou stredového ovládacieho panela (Indicator ON)  
Ak chcete používať túto funkciu indikátora, vyberte položku Smart Tailgate (Smart výklopné zadné dvere) v ponuke Vehicle Settings (Nastavenia vozidla) (📱) → Door/Tailgate (Dvere/zadné výklopné dvere) na stredovom ovládacom paneli.

## Výstražná kontrolka upozornenia na pozornosť vodiča (DAW)



V prípade rozpoznania nepozornosti vodiča sa rozsvieti príslušná výstražná kontrolka.

Nepozornosť vodiča sa deteguje na základe jazdných vzorcov (kľúčkovanie, ostré zatáčanie, zníženie sily pôsobiacej na volant, náhle spomalenie, dlhodobá jazda).

- Indikátor svieti nazeleno: deteguje sa pozornosť vodiča
- Bliká oranžová výstražná kontrolka: aktivované upozornenie na pozornosť vodiča



### Varovanie

- Úroveň výstrahy sa vynuluje po vypnutí zapaľovania alebo odopnutí bezpečnostného pásu vodiča a otvorení dverí.

## Výstražná kontrolka poruchy upozornenia na pozornosť vodiča (DAW)





Táto výstražná kontrolka sa rozsvieti v prípade, že sa vyskytla porucha s jednotkou, senzorom a pod. v súvislosti so systémom upozornenia na pozornosť vodiča.

# Panel s indikátormi na prístrojovom paneli

## Hlavné menu

Vy si môžete skontrolovať údaje o jazde vozidla vrátane počtu kilometrov a času jazdy, alebo si môžete zmeniť nastavenia v hlavnom menu z displeja prístrojového panela.



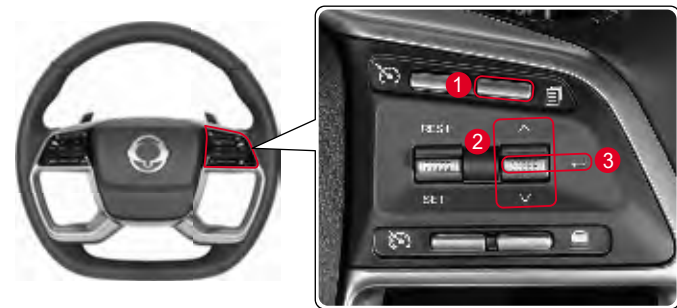

- 1 Stlačte tlačidlo  (menu) na pravej strane volantu.
  - Displej sa presunie na zoznam hlavného menu.
- 2 Prejdite na požadovanú podponuku stláčaním páčky  (pohybom) smerom hore alebo dole.
- 3 Keď stlačíte a podržíte tlačidlo  (výber), informácie o jazde vozidla sa resetujú.



Poznámka
• Stlačením tlačidla  (menu) na 10 sekúnd sa stredový ovládací panel resetuje.

Tlačidlo a páčka	Fungovanie	Funkcia
 1 Tlačidlo menu	Krátko stlačte	• Chodte na hlavné menu
 2 Páčka pohybu	Krátko stlačte smerom hore/dole	• Chodte na submenu (mód)
 3 Tlačidlo výberu	Krátko stlačte Stlačte a podržte	• Vyberte ponuku • Resetujte údaje o jazde vozidla

## Zoznam hlavného menu

Hlavné menu	Popis
 Počítačové údaje o jazde	<ul style="list-style-type: none"><li>• Trip A (počet prejdenných kilometrov/priemerná rýchlosť/čas jazdy)</li><li>• Trip B (počet prejdenných kilometrov/priemerná rýchlosť/čas jazdy)</li><li>• Informácie o spotrebe (priemerná/okamžitá)</li><li>• Displej kumulatívneho času ISG (AUTO STOP)</li><li>• Zobrazenie tlaku v pneumatikách (TPMS)</li></ul>
 Informácie asistenčných systémov	<ul style="list-style-type: none"><li>• Zobrazí prevádzkový stav asistenčných jazdných systémov</li><li>• Zobrazuje upozornenie na pozornosť vodiča</li></ul>
 Navigačné informácie	<ul style="list-style-type: none"><li>• Zobrazenie informácií z navigácie</li></ul>
 AV info	<ul style="list-style-type: none"><li>• Zobrazenie týkajúce sa AV</li></ul>

## Údaje o jazde

### Dojazd/priemerná spotreba paliva/ okamžitá spotreba paliva



#### 1 Priemerná spotreba paliva

Zobrazuje sa priemerná ekonomická spotreba paliva vypočítaná podľa celkového objemu použitého paliva a počtu kilometrov od posledného resetovania na „\_.\_.“.

Uvádza vzdialenosť (km) prejdenných na 1 liter paliva a hodnota na obrazovke sa aktualizuje každých 10 sekúnd.

Priemerná ekonomická spotreba paliva sa počíta po celý čas, keď je motor naštartovaný, aj keď v skutočnosti vozidlo nejde.

#### 2 Okamžitá spotreba paliva

Okamžitá ekonomická spotreba paliva sa vypočíta podľa počtu kilometrov a objemu spotrebovaného paliva.

Zobrazený rozsah je od 0 do 30 km/l.

## Resetovanie priemernej ekonomickej spotreby paliva

Stlačte a podržte tlačidlo  (výber) v aktuálnom režime.

Priemerná spotreba paliva sa vynuluje a zobrazí sa znak „\_ \_ \_“. Keď vozidlo prejde určitú vzdialenosť, zobrazí sa priemerná spotreba paliva.

### Poznámka

Môžete nastaviť vynulovanie priemernej spotreby paliva pri splnení určitej podmienky (napr. naštartovanie motora, doplnenie paliva). Ak chcete zmeniť nastavenie automatického vynulovania priemernej spotreby paliva, prejdite do ponuky  (Vehicle Settings (Nastavenia vozidla)) → Dashboard Settings & Info (Nastavenia prístrojového panela a informácie) → Auto Reset of Average Fuel Economy (Automatické vynulovanie priemernej spotreby paliva) → OFF (Vypnuté)/Resetting when refueling (Vynulovať po doplnení paliva)/Resetting when starting the engine (Vynulovať pri naštartovaní motora)

## Počet kilometrov/priemerná rýchlosť/čas jazdy



### 1 Počet kilometrov (A/B)

Zobrazuje sa vzdialenosť, ktorú vozidlo odjazdilo v kilometroch (km), priemerná rýchlosť (km/h) a čas jazdy (hh:mm).

Zobrazená vzdialenosť je v rozsahu od 0,0 km do 9999,9 km.

Keď vzdialenosť presiahne 9999,9 km, počítadlo sa vráti späť na 0,0 km.

### 2 Priemerná rýchlosť (A/B)

Priemerná rýchlosť sa vypočíta podľa času a vzdialenosti a aktualizuje sa každých 10 sekúnd.

### 3 Čas jazdy (A/B)

Zobrazený čas je v rozsahu od 0:00 a 99:59 a keď čas presiahne tento rozsah, vráti sa na 0:00.

## Resetovanie počtu km/priemernej rýchlosti/času jazdy

Stlačte a podržte tlačidlo  (výber) v súčasnom móde.

Priemerná rýchlosť sa resetuje na „\_ \_ \_“ a čas jazdy sa resetuje na „0:00“.



## Celkový čas ISG



### 1 Kumulatívny čas ISG

Zobrazuje celkový čas ISG OFF (zastavenie motora) systémom ISG po naštartovaní

### Resetovanie kumulatívneho času ISG

Stlačte a podržte tlačidlo  (výber) v súčasnom móde.

Celkový čas ISG sa resetuje na „00:00:00“.

## Stav TPMS



Zobrazuje sa správa o stave tlaku v pneumatikách.

- Ak je tlak v pneumatikách normálny, zobrazí sa „Tlak v pneumatikách OK“.
- Ak je tlak v pneumatikách abnormálny, zobrazí sa príslušná správa podľa úrovne abnormálneho tlaku v pneumatikách, táto správa bude naďalej svietiť alebo blikať podľa stavu tlaku v pneumatikách.

 Vid' „Systém monitorovania tlaku v pneumatikách (TPMS)“\* (str. 2-29)

### Poznámka

- Približne po 15 sekundách po zapnutí režimu tlaku v pneumatikách sa režim automaticky prepne na „Mileage/average speed/driving time“ (Prejdená vzdialenosť/ priemerná rýchlosť/čas jazdy).

## Menu asistenta jazdy

### Asistent jazdy



Pri detegovaní jazdných pruhov podľa stavu vozidla sa detegovaný jazdný pruh zobrazí bielou farbou a v detegovanom jazdnom pruhu sa môže spustiť alarm.

V závislosti od operačného systému sa zobrazí vozidlo vpredu.

Nasledovné systémy vedia zobrazit' vozidlo vpredu v menu asistenta jazdy.

- Varovanie pred opustením jazdného pruhu (LDW)
- Asistent udržiavania jazdného pruhu (LKA)
- Asistent udržiavania v strede jazdného pruhu (CLKA)
- Indikátor nedržania volantu
- Tempomat
- Adaptívny tempomat (ACC)
- Inteligentný adaptívny tempomat (iACC)
- Autonómne núdzové brzdenie
- Inteligentný asistent rýchlosti

## Obrazovka AV



- Režim Bluetooth hands-free
- Hudba cez Bluetooth
- Prehrávač
- Hudba z USB
- FM
- AM/AM2
- Inteligentný Mirroring
- DAB/DAB1/DAB2
- DAB rádio

## TBT (Turn By Turn)



Zobrazujú sa čiastočné informácie o navigačnej obrazovke v spojení s navigačným systémom.

Ak systém nie je prepojený s navigačným systémom.

## Všeobecné nastavenia

- Všeobecné nastavenia môžu mať inú štruktúru ponuky v závislosti od špecifikácií vozidla (všetky nastavenia sú vynulované na predvolené hodnoty z výroby).
- Ak chcete skontrolovať všeobecná nastavenia, prejdite do ponuky General Settings (Všeobecné nastavenia) na stredovom ovládacom paneli.

Ponuka General Settings (Všeobecné nastavenia)	Úroveň 1	Úroveň 2	Úroveň 3
Display (Displej)	Illumination (Podsvietenie)	<ul style="list-style-type: none"> <li>● Auto (Automaticky) ○ Daylight (Cez deň)</li> <li>○ Night (V noci) ○ Vehicle Sync (Synch. s vozidlom)</li> <li><input type="checkbox"/> Navigation Sync (Synch. s navigáciou)</li> </ul>	-
	Background image settings (Nastavenia pozadia)	<ul style="list-style-type: none"> <li>● Background image 1 (Obrázok 1)</li> <li>○ Background image 2 (Obrázok 2)</li> <li>○ Background image 3 (Obrázok 3)</li> </ul>	-
Sound (Zvuk)	Fader/Balance (Vyváženie P/Z a L/P)	Nastavenie pozície zvuku	-
	EQ (Ekvalizér)	Nastavenie ekvalizéra (Treble/Midrange/Bass (výšky/stredy/basy))	-
	Other Settings (Ďalšie nastavenia)	<ul style="list-style-type: none"> <li>■ Beep Sound (Pípanie)</li> <li><input type="checkbox"/> Reverse Sync Volume (Synch. hlasitosti pri spiacičke)</li> <li><input type="checkbox"/> Maintaining the current volume (Zachovanie aktuálnej hlasitosti)</li> </ul>	-
Clock (Hodiny)	Time (Čas)	Nastavenie času	-
	Clock (Hodiny)	<ul style="list-style-type: none"> <li>● Analogue (Analogové)</li> <li>○ Digital(12 hours) (Digitálne 12 h formát)</li> <li>○ Digital(24 hours) (Digitálne 24 h formát)</li> </ul>	-

Ponuka General Settings (Všeobecné nastavenia)	Úroveň 1	Úroveň 2	Úroveň 3
Language (Jazyk)	Language (Jazyk)	Nastavenie jazyka systému (angličtina a 16 ďalších jazykov) <input type="checkbox"/> Reset (Vynulovať)	-
System (Systém)	Version (Verzia)	-	-
	Storage Space (Úložný priestor)	-	-
	AV Reset (Resetovanie AV systému)	<input type="checkbox"/> Confirm (Potvrdiť) <input type="checkbox"/> Cancel (Zrušiť)	-
	System Update (Aktualizácia systému)	<input type="checkbox"/> Confirm (Potvrdiť) <input type="checkbox"/> Cancel (Zrušiť)	-
	Navigation Map Update (Aktualizácia navigačných máp)	<input type="checkbox"/> Confirm (Potvrdiť) <input type="checkbox"/> Cancel (Zrušiť)	-
	Navigation (Navigácia)	<input type="radio"/> Manual Start (Manuálne spustenie) <input checked="" type="radio"/> Auto Start (Automatické spustenie) <input type="checkbox"/> Reset (Vynulovať)	-

## Nastavenia vozidla

- Nastavenia vozidla môžu mať inú štruktúru ponuky v závislosti od špecifikácií vozidla (všetky nastavenia sú vynulované na predvolené hodnoty z výroby).
- Ak chcete skontrolovať nastavenia vozidla, prejdite do ponuky Vehicle Settings (Nastavenia vozidla) na stredovom ovládacom paneli.

Ponuka Vehicle settings (Nastavenia vozidla)	Úroveň 1	Úroveň 2	Úroveň 3	
Driving Assistance (Asistenčné systémy)	Forward Safety Settings (Nastavenia bezpečnosti vpredu)	Forward Collision Warning (Varovanie pred zrážkou vpredu)	<ul style="list-style-type: none"> <li>○ SLOW (POMALY)</li> <li>● NORMAL (NORMÁLNE)</li> <li>○ FAST (RÝCHLO)</li> </ul>	
		Autonómne núdzové brzdenie (AEB)	<ul style="list-style-type: none"> <li>○ OFF (VYP.)</li> <li>● ON (ZAP.)</li> </ul>	
		Warning Sounds (Varovné zvukové signály)	<ul style="list-style-type: none"> <li>○ OFF (VYP.)</li> <li>● ON (ZAP.)</li> </ul>	
	Lane Safety Settings (Nastavenia bezpečnosti v jazdných pruhoch)	Nastavenie LDW a LKA		<ul style="list-style-type: none"> <li><input type="checkbox"/> Lane departure warning (Varovanie pred opustením jazdného pruhu)</li> <li><input checked="" type="checkbox"/> Lane keeping assist (Asistent udržiavania jazdného pruhu)</li> </ul>
			Warning Sounds (Varovné zvukové signály)	<ul style="list-style-type: none"> <li>○ OFF (VYP.)</li> <li>● ON (ZAP.)</li> </ul>
	Intelligent Cruise Control (Inteligentný tempomat)	Adaptive Cruise Level (Úroveň adaptívneho tempomatu)		<ul style="list-style-type: none"> <li>○ COMFORT (KOMFORT)</li> <li>● NORMAL (NORMÁLNY)</li> <li>○ DYNAMIC (DYNAMICKÝ)</li> </ul>
		Intelligent Adaptive Cruise (Inteligentný adaptívny tempomat)		<ul style="list-style-type: none"> <li>○ OFF (VYP.)</li> <li>● ON (ZAP.)</li> </ul>
	Intelligent Speed Control (Inteligentná regulácia rýchlosti)		<ul style="list-style-type: none"> <li>● OFF (VYP.)</li> <li>○ ON (ZAP.)</li> </ul>	-

Ponuka Vehicle settings (Nastavenia vozidla)	Úroveň 1	Úroveň 2	Úroveň 3
Driving Assistance (Asistenčné systémy)	Driver Attention Warning (Upozornenie na pozornosť vodiča)	Front Vehicle Departure Warning (Upozornenie na odchod vozidla vpredu)	<ul style="list-style-type: none"> <li>○ OFF (VYP.)</li> <li>● ON (ZAP.)</li> </ul>
		Safety Distance Warning (Upozornenie na bezpečnú vzdialenosť)	<ul style="list-style-type: none"> <li>○ OFF (VYP.)</li> <li>● ON (ZAP.)</li> </ul>
		Driver Attention Warning (Upozornenie na pozornosť vodiča) (DAW)	<ul style="list-style-type: none"> <li>○ OFF (VYP.)</li> <li>● ON (ZAP.)</li> </ul>
	Rear Side Warning and Collision Assist (Výstraha a asistent pri kolízii zozadu)	<ul style="list-style-type: none"> <li>○ OFF (VYP.)</li> <li>○ Varovanie pred zrážkou</li> <li>● Collision Assist (Asistent predchádzania kolízii)</li> </ul>	-
	Rear Cross Traffic Warning & Collision Assist (Výstraha premávky za vozidlom a asistent predchádzania kolízii)	<ul style="list-style-type: none"> <li>○ OFF (VYP.)</li> <li>○ Collision Warning (Výstraha pred kolíziou)</li> <li>● Collision Assist (Asistent predchádzania kolízii)</li> </ul>	-
	Safe Exit Warning (Výstraha na bezpečné vystúpenie)	<ul style="list-style-type: none"> <li>○ OFF (VYP.)</li> <li>● ON (ZAP.)</li> </ul>	-
Speed Limit Warning (Upozornenie na obmedzenú rýchlosť)	<ul style="list-style-type: none"> <li>○ OFF (VYP.)</li> <li>● ON (ZAP.)</li> </ul>	-	

Ponuka Vehicle settings (Nastavenia vozidla)	Úroveň 1	Úroveň 2	Úroveň 3
Dashboard Settings & Info (Nastavenia prístrojového panela a informácie)	Welcome/Good-bye sound (Zvuk privítania a rozlúčenia)	<ul style="list-style-type: none"> <li>● OFF (VYP.)</li> <li>○ ON (ZAP.)</li> </ul>	-
	Auto reset of average fuel economy (Automatické vynulovanie priemernej spotreby paliva)	<ul style="list-style-type: none"> <li>● OFF (VYP.)</li> <li>○ Resetting when refueling (Vynulovať po doplnení paliva)</li> <li>○ Resetting when starting the engine (Vynulovať pri naštartovaní motora)</li> </ul>	-
	Fuel economy unit (Jednotky spotreby paliva)	<ul style="list-style-type: none"> <li>● km/L (km/l)</li> <li>○ L/100km</li> </ul>	-
	Temperature unit (Jednotky teploty)	<ul style="list-style-type: none"> <li>● °C</li> <li>○ °F</li> </ul>	-
	Tire Air pressure units (Jednotky tlaku v pneumatikách)	<ul style="list-style-type: none"> <li>● Psi</li> <li>○ kPa</li> <li>○ bar</li> <li>○ kgf/cm<sup>2</sup></li> </ul>	-
Climate (Klimatizácia)	Auto Ventilation (Automatické vetranie)	<ul style="list-style-type: none"> <li>○ OFF (VYP.)</li> <li>● ON (ZAP.)</li> </ul>	-
	Dehumidification (Odvlhčovanie)	<ul style="list-style-type: none"> <li>○ OFF (VYP.)</li> <li>● ON (ZAP.)</li> </ul>	-

Ponuka Vehicle settings (Nastavenia vozidla)	Úroveň 1	Úroveň 2	Úroveň 3
Door/Tailgate (Dvere/ Výklopné zadné dvere)	Auto Locking (Automatické zamknutie)	<ul style="list-style-type: none"> <li>○ OFF (VYP.)</li> <li>● While driving (Počas jazdy)</li> <li>○ When shifting to R, N or D gear (Po zaradení R, N alebo D)</li> </ul>	-
	Auto Unlocking (Automatické odomknutie)	<ul style="list-style-type: none"> <li>○ OFF (VYP.)</li> <li>○ When the engine turns off (Po vypnutí vozidla)</li> <li>● When shifting to P gear (Po zaradení P)</li> </ul>	-
	Auto Locking Speed Settings (Nastavenie rýchlosti automatického zamknutia)	<ul style="list-style-type: none"> <li>● 10km</li> <li>○ 20km</li> <li>○ 30km</li> <li>○ 40km</li> <li>○ 50km</li> </ul>	-
	Locking/Unlocking Alert Sounds (Zvuk upozornenia na zamknutie/odomknutie)	<ul style="list-style-type: none"> <li>○ OFF (VYP.)</li> <li>● ON (ZAP.)</li> </ul>	-
	Double click unlocking (Odomknutie dvojším stlačením)	<ul style="list-style-type: none"> <li>○ OFF (VYP.)</li> <li>● ON (ZAP.)</li> </ul>	-
	Smart door Auto locking (Smart automatické zamknutie dverí)	<ul style="list-style-type: none"> <li>○ OFF (VYP.)</li> <li>● ON (ZAP.)</li> </ul>	-
	Power tailgate (Elektricky ovládané výklopné zadné dvere)	<ul style="list-style-type: none"> <li>○ OFF (VYP.)</li> <li>● ON (ZAP.)</li> </ul>	-
	Smart tailgate (Smart výklopné zadné dvere)	<ul style="list-style-type: none"> <li>○ OFF (VYP.)</li> <li>● ON (ZAP.)</li> </ul>	-









Ponuka Vehicle settings (Nastavenia vozidla)	Úroveň 1	Úroveň 2	Úroveň 3
Light (Svetlá)	Leaving home headlamp (Predné svetlo pri odchode z domu)	<ul style="list-style-type: none"> <li>● VYPNUTÉ</li> <li>○ 10 seconds (10 sekúnd)</li> </ul>	-
	Coming home headlamp (Predné svetlo pri príchode domov)	<ul style="list-style-type: none"> <li>○ 20 seconds (20 sekúnd)</li> <li>○ 30 seconds (30 sekúnd)</li> </ul>	-
	Interior Lighting (Osvetlenie interiéru)	Default color (Predvolená farba)	<ul style="list-style-type: none"> <li>Setting mood lamp color (Nastavenie farby tlmeného osvetlenia)</li> <li>Setting mood lamp brightness [+][-] (Nastavenie jasú tlmeného osvetlenia)</li> </ul>
		User color (Vlastná farba)	<ul style="list-style-type: none"> <li>Setting mood lamp color (Nastavenie farby tlmeného osvetlenia)</li> <li>Setting mood lamp brightness [+][-] (Nastavenie jasú tlmeného osvetlenia)</li> <li>2 colors recently selected by user (2 farby naposledy vybrané používateľom)</li> </ul>
	Usage settings (Nastavenia používania)	<ul style="list-style-type: none"> <li>○ OFF (VYP.)</li> <li>● ON (ZAP.)</li> <li>□ Daylight OFF (Denné svetlá VYP.)</li> </ul>	



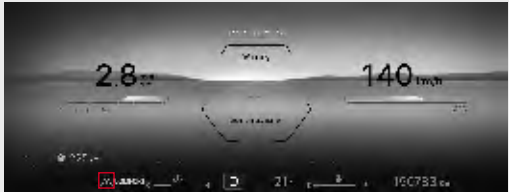

Ponuka Vehicle settings (Nastavenia vozidla)	Úroveň 1	Úroveň 2	Úroveň 3
Convenience features (Komfortné funkcie)	Steering Wheel Alignment Alert (Upozornenie na vyrovnanie volantu)	○ OFF (VYP.) ● ON (ZAP.)	-
	Wiper Mode Display (Displej režimu stieračov)	○ OFF (VYP.) ● ON (ZAP.)	-
	Light Mode Display (Displej režimu svetiel)	○ OFF (VYP.) ● ON (ZAP.)	-
	Approach Welcome (Privítanie pri príchode)	○ OFF (VYP.) ● ON (ZAP.)	-
	Auto Approach Welcome (Automatické privítanie pri príchode)	○ OFF (VYP.) ● ON (ZAP.)	-
	Long-Term Parking Mode (Režim dlhodobého parkovania)	○ OFF (VYP.) ● ON (ZAP.)	-
	Wireless Charging System (Bezdrôtová nabíjačka)	○ OFF (VYP.) ● ON (ZAP.)	-
Reset settings (Vynulovať nastavenia)	Confirm/cancel (Potvrdiť/zrušiť)	-	-



## Správa na displeji prístrojového panela



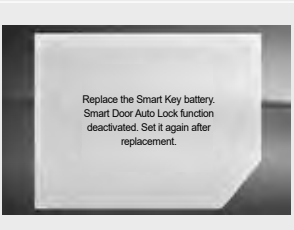





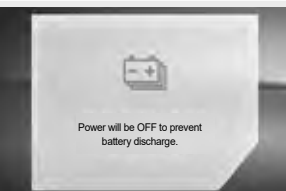











Obrázky v nasledovných správach sú založené na štandardnom prístrojovom paneli a závisia od špecifikácii prístrojového panela.





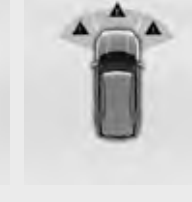

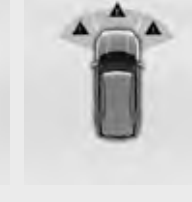
Položka	Správa	Podmienky aktivácie
Správa a zvukový signál privítania		<ul style="list-style-type: none"><li>• Ak označíte položku Dashboard Settings &amp; Info (Nastavenia prístrojového panela a informácie) → Welcome &amp; Goodbye Sound (Zvuk privítania a rozlúčenia) v ponuke  (Vehicle Settings (Nastavenia vozidla)) na stredovom ovládacom paneli, táto správa sa zobrazí na 4 sekundy, keď je mód ochrany proti krádeži deaktivovaný a dvere na strane vodiča sa otvoria a zavrujú.</li><li>• Keď prepnete spínač ŠTART/STOP do polohy ON, keď je zobrazená táto správa, správa zhasne ale zvukový signál doznie až do konca.</li></ul>
Kontrolka ICE		<ul style="list-style-type: none"><li>• Informačné hlásenie ICE (1) sa zobrazí ako informačná správa na 5 sekúnd, keď okolitá teplota klesne na 3°C alebo nižšie.</li><li>• Symbol varovania ICE (2) sa zobrazí na displeji okolitej teploty v hornej časti prístrojového panela.</li><li>• Varovný symbol ICE zhasne, keď je okolitá teplota 5°C alebo viac.</li></ul>
Záznam výstražných hlásení vozidla		<ul style="list-style-type: none"><li>• Výstražné hlásenia si môžete pozrieť na prístrojovom paneli.<ul style="list-style-type: none"><li>– Keď sú vo vozidle k dispozícii výstražné hlásenia, vlastný symbol sa zmení na hlavný symbol.</li><li>– Keď vo vozidlo nie sú k dispozícii výstražné hlásenia, príslušná položka sa nezobrazí.</li></ul></li></ul>

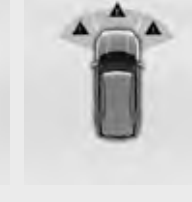
Položka	Správa	Podmienky aktivácie
Upozornenie na Smart kľúč	 <p>The smart key is inside the vehicle.</p>	<ul style="list-style-type: none"> <li>• Keď zatvárate dvere iným autentizovaným Smart kľúčom alebo spínačom na rúčke dverí, pričom všetky dvere sú zavreté a autentizovaný Smart kľúč je vo vozidle, táto správa sa zobrazí na 5 sekúnd.</li> </ul>
	<p>The Smart Door Auto Lock function is not available if an extra key is stored inside the vehicle.</p>	<ul style="list-style-type: none"> <li>• Ak sú vo vozidle dva alebo viaceré autentizované Smart kľúče a dvere sú otvorené (s výnimkou kapoty a výklopných zadných dverí) po vypnutí vozidla, táto správa sa zobrazí približne na 5 sekúnd.</li> </ul>
	 <p>The smart key is not inside the vehicle.</p>	<ul style="list-style-type: none"> <li>• Ak vo vozidle nie je žiaden Smart kľúč a spínač ŠTART/STOP je v polohe ON, alebo keď je vozidlo naštartované, zobrazí sa táto správa.</li> </ul>
	 <p>Pressing the start button with the smart key.</p>	<ul style="list-style-type: none"> <li>• Ak nie je detekovaný žiaden autentizovaný Smart kľúč a spínač ŠTART/STOP je stlačený, táto správa sa zobrazí približne na 5 sekúnd.</li> </ul>



Položka	Správa	Podmienky aktivácie
Varovanie pre Smart kľúč	 <p>Check the Smart Key system.</p>	<ul style="list-style-type: none"> <li>• Keď je chyba v kontrole elektriny vozidla z modulu Smart kľúča alebo zo spínača ŠTART/STOP, alebo ak po autentizácii Smart kľúča príde nesprávny signál alebo žiaden signál, táto správa sa zobrazí približne na 5 sekúnd.</li> <li>• Ak táto stále svieti, choďte do autorizovaného servisu SsangYong.</li> </ul>
	 <p>Replace the Smart Key battery.</p>	<ul style="list-style-type: none"> <li>• Ak je batéria v Smart kľúči slabá a funkcia automatického zamknutia nefunguje, táto správa sa zobrazí približne na 5 sekúnd.</li> </ul>
	 <p>Replace the Smart Key battery. Smart Door Auto Lock function deactivated. Set it again after replacement.</p>	<ul style="list-style-type: none"> <li>• Ak je batéria v Smart kľúči slabá a funkcia automatického zamknutia je vypnutá, táto správa sa zobrazí približne na 5 sekúnd.</li> <li>• Ak sa pokúsite použiť funkciu automatického zamknutia použitím Smart kľúča, v ktorom je slabá batéria, táto správa sa zobrazí približne na 5 sekúnd.</li> <li>• Keď sa zobrazí táto správa, automatické zamknutie je deaktivované. Po výmene batérie v Smart kľúči, začiarknite políčko Door/Tailgate (Dvere/Výklopné zadné dvere) → Smart door auto locking (Smart automatické zamknutie dverí) v ponuke  (Nastavenia vozidla) na prístrojovom paneli.</li> </ul>





Položka	Správa	Podmienky aktivácie
Upozornenie týkajúce sa tlačidla ŠTART/STOP	 <p>Depressing the brake pedal and starting the engine.</p>	<ul style="list-style-type: none"> <li>• U vozidiel s automatickou prevodovkou (A/T), keď je spínač zapalovania otočený do polohy ACC druhýkrát stálym tlačením spínača zapalovania bez stlačenia (zošliapnutia) brzdového pedála, táto správa sa zobrazí približne na 5 sekúnd.</li> <li>• Táto správa informuje vodiča, že vozidlo možno naštartovať, len keď stlačí spínač ŠTART/STOP spolu so stlačením (zošliapnutím) brzdového pedála.</li> </ul>
	 <p>Shifting the gear lever to the P position.</p>	<ul style="list-style-type: none"> <li>• Toto hlásenie sa zobrazí približne na 5 sekúnd, keď sa pokúsite naštartovať vozidlo s elektronickou radiacou pákou v inej polohe ako P (parkovanie).</li> <li>• Táto správa informuje vodiča, že pred stlačením tlačidla ŠTART/STOP by mala byť elektronická radiaca páka v polohe P (parkovanie).</li> </ul>
	 <p>Power will be OFF to prevent battery discharge.</p>	<ul style="list-style-type: none"> <li>• Táto správa sa zobrazí približne na 5 sekúnd, aby sa zabránilo vybitiu batérie vozidla, keď je spínač ŠTART/STOP v polohe ACC 12 minút alebo viac, alebo keď sú dvere na strane vodiča otvorené a spínač ŠTART/STOP je v polohe ACC.</li> </ul>



Položka	Správa	Podmienky aktivácie												
Detekcia prekážky vpredu/vzadu	<p style="text-align: center;"><b>Ak je v polohe R (spiaťočka)</b></p> <table border="1" style="width: 100%; text-align: center;"> <tr> <td data-bbox="272 221 464 258">LV3</td> <td data-bbox="464 221 655 258">LV2</td> <td data-bbox="655 221 847 258">LV1</td> </tr> <tr> <td></td> <td></td> <td></td> </tr> <tr> <td data-bbox="272 456 464 493">LV0</td> <td data-bbox="464 456 655 493">Chyba</td> <td></td> </tr> <tr> <td></td> <td></td> <td></td> </tr> </table>	LV3	LV2	LV1				LV0	Chyba					<ul style="list-style-type: none"> <li>• Zadný PAS (Systém parkovacieho asistenta) (Keď je elektronická riadiaca páka (SBW) v polohe R (spiaťočka) a spínač ŠTART/STOP je v polohe ON)             <ul style="list-style-type: none"> <li>– Keď zaradíte elektronickú riadiacu páku (SBW) do polohy R (spiaťočka), zaznie varovný zvukový signál krátko raz a keď je detekovaná prekážka blízko vozidla, poloha a vzdialenosť od prekážky sa zobrazí na 4 úrovniach (0~3).</li> <li>– Na úrovni 1 zadného PAS sa výsledok detekcie predného PAS nezobrazí a zobrazí sa len tvar vozidla na úrovni 0 zadného PAS.</li> <li>– Keď je senzor detekcie prekážky abnormálny, pre príslušný senzor sa zobrazí symbol „▲“.</li> </ul> </li> </ul>
	LV3	LV2	LV1											
														
	LV0	Chyba												
														
<p style="text-align: center;"><b>Ak je v polohe D (jazda)</b></p> <table border="1" style="width: 100%; text-align: center;"> <tr> <td data-bbox="272 742 464 779">LV3</td> <td data-bbox="464 742 655 779">LV2</td> <td data-bbox="655 742 847 779">Chyba</td> </tr> <tr> <td></td> <td></td> <td></td> </tr> </table>	LV3	LV2	Chyba				<ul style="list-style-type: none"> <li>• Predný PAS (Systém parkovacieho asistenta) (Keď je elektronická riadiaca páka (SBW) v polohe D (jazda) a spínač ŠTART/STOP je v polohe ON)             <ul style="list-style-type: none"> <li>– Keď je detekovaná prekážka pred vozidlom, poloha a vzdialenosť od prekážky sa zobrazí na úrovni 3 a úrovni 2 a nezobrazí sa na úrovni 1 a úrovni 0.</li> <li>– Systém predného parkovacieho asistenta sa neaktivuje v prípade, ak je rýchlosť vozidla vyššia ako 15 km/h.                👁 Vid' „Systém parkovacieho asistenta“ (p. 4-194)</li> <li>– Keď je senzor detekcie prekážky abnormálny, pre príslušný senzor sa zobrazí symbol „▲“.</li> </ul> </li> </ul>							
LV3	LV2	Chyba												
														



Položka	Správa		Podmienky aktivácie
Zobrazenie otvorených dverí/ kapoty/výklopných zadných dverí	Otvorené dvere cestujúceho	Otvorené dvere vodiča	<ul style="list-style-type: none"> <li>• Ukazuje, ktoré dvere sú otvorené.</li> </ul>
			
	Otvorené zadné ľavé dvere	Otvorené zadné pravé dvere	
			
	Otvorená kapota (bliká)	Otvorené výklopné zadné dvere (bliká)	
			



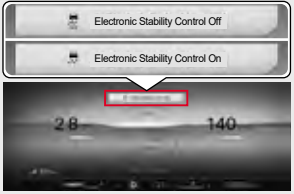
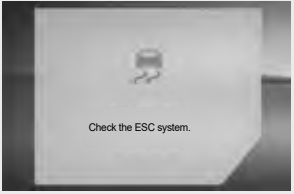
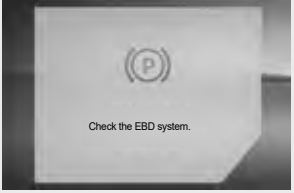



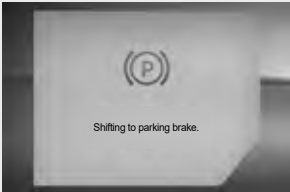

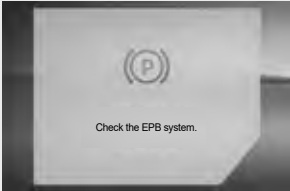
Položka	Správa	Podmienky aktivácie
Displej stavu vyrovnania pneumatík	<p><b>5 úrovní vľavo</b></p> 	<ul style="list-style-type: none"> <li>• Táto správa sa zobrazí na úrovni 1 až 5 podľa stavu vyrovnania pneumatík, keď sa spínač ŠTART/STOP prepne z polohy OFF do polohy ON.</li> <li>• Táto správa sa nezobrazí, keď je stav vyrovnania pneumatík na úrovni 0.</li> <li>• Táto správa sa zobrazí na 5 sekúnd do úrovne 2 a správa sa trvale zobrazí, keď sa dosiahne úroveň 3 až 5.</li> <li>• Táto správa sa zobrazí len vtedy, keď je elektronická radiaca páka (SBW) v polohe P (parkovanie) alebo N (neutrál).</li> </ul>
	<p><b>Úroveň 0</b></p> 	
	<p><b>5 úrovní vpravo</b></p> 	





Položka	Správa	Podmienky aktivácie
Upozornenie na zapnuté vonkajšie svetlo		<ul style="list-style-type: none"> <li>Táto správa sa zobrazí vtedy, keď je zapnuté vonkajšie svetlo a keď je vozidlo vypnuté a dvere na strane vodiča sú otvorené.</li> </ul>
Upozornenie na otvorené strešné okno		<ul style="list-style-type: none"> <li>Táto správa sa zobrazí vtedy, keď je po vypnutí zapalovania otvorené strešné okno.</li> </ul>
Výstraha systému SHB		<ul style="list-style-type: none"> <li>Ak je v systéme SHB chyba, táto správa sa zobrazí 3 sekundy po naštartovaní vozidla.</li> </ul>
Indikátor Smart výklopných zadných dverí		<ul style="list-style-type: none"> <li>Indikátor Smart výklopných zadných dverí sa rozsvieti vtedy, keď označíte položku <b>Door/Tailgate (Dvere/Výklopné zadné dvere)</b> → <b>Smart Tailgate (Smart výklopné zadné dvere)</b> → ON (ZAP.) v ponuke  (Nastavenia vozidla) na stredovom ovládacom paneli.</li> </ul>

Položka	Správa	Podmienky aktivácie
Electronic Stability Control (ESC) ON/OFF (Systém elektronickej kontroly stability (ESC) ZAP/VYP.)		<ul style="list-style-type: none"> <li>Toto hlásenie sa zobrazí približne na 5 sekúnd v závislosti od stavu prepínača ESC OFF.</li> </ul>
Výstraha týkajúca sa systému elektronickej kontroly stability (ESC)		<ul style="list-style-type: none"> <li>Ak je v systéme ESC chyba, rozsvieti sa kontrolka a táto správa sa zobrazí 3 sekundy po naštartovaní vozidla.</li> <li>Ak táto správa pretrváva, choďte do autorizovaného servisu SsangYong a dajte si vozidlo skontrolovať a vykonať servis.</li> </ul>
Výstraha týkajúca sa systému EBD		<ul style="list-style-type: none"> <li>Ak je v systéme EBD chyba, rozsvieti sa kontrolka a táto správa sa zobrazí 3 sekundy po naštartovaní vozidla.</li> <li>Ak táto správa pretrváva, choďte do autorizovaného servisu SsangYong a dajte si vozidlo skontrolovať a vykonať servis.</li> </ul>
Výstraha týkajúca sa systému ABS		<ul style="list-style-type: none"> <li>Ak je v systéme ABS chyba, rozsvieti sa kontrolka a táto správa sa zobrazí 3 sekundy po naštartovaní vozidla.</li> <li>Ak táto správa pretrváva, choďte do autorizovaného servisu SsangYong a dajte si vozidlo skontrolovať a vykonať servis.</li> </ul>

Položka	Správa	Podmienky aktivácie
Elektronická parkovacia brzda (EPB)		<ul style="list-style-type: none"> <li>Táto správa sa zobrazí vtedy, keď stlačíte (zošliapnete) rýchlostný pedál s tým, že nie je splnená podmienka automatického uvoľnenia, pričom sa aplikuje elektronická parkovacia brzda (EPB), alebo je aktivovaná funkcia AUTO HOLD.</li> </ul>
		<ul style="list-style-type: none"> <li>Táto správa sa zobrazí vtedy, keď sa stav AUTO HOLD zmení na stav elektronická parkovacia brzda (EPB).</li> </ul>
		<ul style="list-style-type: none"> <li>Táto správa sa zobrazí na približne 5 sekúnd, keď sa detekuje šmyk vozidla alebo zlyhanie EPB pri aktivovanej funkcii AUTO HOLD. Táto správa sa však nezobrazí pri opätovnej automatickej aktivácii elektronickej parkovacej brzdy (EPB) v prípade šmyku vozidla, čím zabráni šmyku vozidla.</li> </ul>
		<ul style="list-style-type: none"> <li>Keď je v systéme elektronickej parkovacej brzdy (EPB) chyba, zobrazí sa táto správa a bude blikať príslušná kontrolka.</li> <li>Ak táto správa pretrváva, choďte do autorizovaného servisu SsangYong a dajte si vozidlo skontrolovať a vykonať servis.</li> </ul>

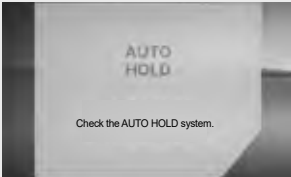
Položka	Správa	Podmienky aktivácie
Autonómne núdzové brzdenie (AEB)	 <p>Beware of a Collision</p>	<ul style="list-style-type: none"> <li>• Keď sú splnené podmienky aktivácie Autonómneho núdzového brzdenia (AEB), na 5 sekúnd sa zobrazí správa „Varovanie pred zrážkou“. Na 5 sekúnd bude blikať aj kontrolka AEB.</li> <li>• Keď bude systém fungovať a táto správa bude stále svietiť, rovnaká správa sa zobrazí na 5 sekúnd.</li> </ul>
	 <p>Emergency Braking Ended</p>	<ul style="list-style-type: none"> <li>• Táto správa sa zobrazí vtedy, keď vozidlo zastavilo brzdením maximálnou silou v čase 3. varovania AEB.</li> </ul>
	 <p>Check the AEB system.</p>	<ul style="list-style-type: none"> <li>• Ak je AEB abnormálny 3 sekundy po naštartovaní vozidla, táto správa sa zobrazí na 5 sekúnd.</li> <li>• Ak táto správa pretrváva, choďte do autorizovaného servisu SsangYong a dajte si vozidlo skontrolovať a vykonať servis.</li> </ul>
	 <p>The camera is not operating due to front windshield contamination.</p>	<ul style="list-style-type: none"> <li>• Ak je časť predného skla, na ktorom je inštalovaný Modul prednej kamery (FCM), zaprášený tak, že nemožno rozpoznať jazdné pruhy, predbiehajúce vozidlá alebo ľudí, zobrazí sa táto správa.</li> </ul>

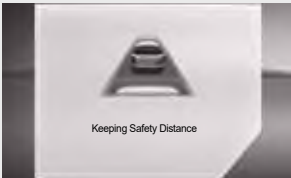
Položka	Správa	Podmienky aktivácie
Autonómne núdzové brzdenie (AEB)		<ul style="list-style-type: none"> <li>Toto hlásenie sa zobrazí, keď je čelné sklo vozidla na mieste, kde je namontovaný modul prednej kamery (FCM), znečistené špinou alebo prachom a kamera nedokáže rozoznať jazdné pruhy, vozidlá v protismere, ľudí a pod. a v dôsledku toho je systém autonómneho núdzového brzdenia nefunkčný.</li> </ul>
		<ul style="list-style-type: none"> <li>Toto hlásenie sa zobrazí, keď je miesto, kde je namontovaný modul prednej kamery (FRM), znečistené špinou a pod. a nedokáže rozoznať jazdné pruhy, vozidlá v protismere, ľudí a pod. pred vami, a v dôsledku toho je systém autonómneho núdzového brzdenia nefunkčný.</li> </ul>
		<ul style="list-style-type: none"> <li>Toto hlásenie sa zobrazuje, keď sa vyskytuje porucha so systémom autonómneho núdzového brzdenia.</li> <li>Ak správa naďalej svieti, dajte si vozidlo skontrolovať a vykonať servis v najbližšom autorizovanom servise SsangYong.</li> </ul>

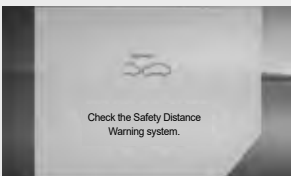
Položka	Správa	Podmienky aktivácie
Auto hold		<ul style="list-style-type: none"> <li>• Ak je funkcia auto hold chybná, zobrazí sa táto správa.</li> <li>• Ak táto správa pretrváva, choďte do autorizovaného servisu SsangYong a dajte si vozidlo skontrolovať a vykonať servis.</li> </ul>
		<ul style="list-style-type: none"> <li>• Táto správa sa zobrazí vtedy, keď stlačíte spínač EPB bez stlačenia (zošliapnutia) brzdového pedála na deaktiváciu funkcie AUTO HOLD.</li> </ul>
Upozornenie na bezpečnú vzdialenosť		<ul style="list-style-type: none"> <li>• Táto funkcia je aktivovaná, keď začiarknete políčko v ponuke Driving assistance (Asistenčné systémy) → Driver attention warning (Upozornenie na pozornosť vodiča) → Safety distance warning (Upozornenie na bezpečnú vzdialenosť) v ponuke  (Nastavenia vozidla) na stredovom ovládacom paneli.</li> <li>• Táto správa sa zobrazí vtedy, keď sa vaše vozidlo približuje k vozidlu pred vami.</li> </ul>
		<ul style="list-style-type: none"> <li>• Táto správa sa zobrazí vtedy, keď je v systéme upozornenia na bezpečnú vzdialenosť chyba.</li> <li>• Ak táto správa pretrváva, choďte do autorizovaného servisu SsangYong a dajte si vozidlo skontrolovať a vykonať servis.</li> </ul>

### Upozornenie na bezpečnú vzdialenosť (SDW)

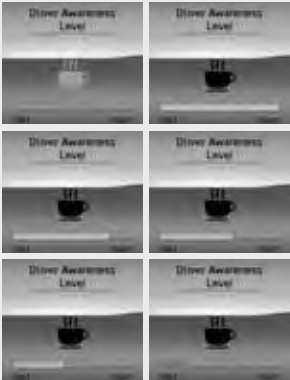
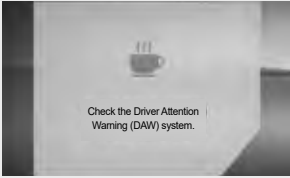
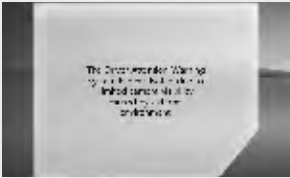

Funkcia, ktorá zobrazuje správu pre vodiča, keď sa zistí, že nie je zabezpečená dostatočná vzdialenosť na základe analýzy informácií, ako je napr. vzdialenosť od vozidla pred vami (vpredu), rýchlosť a poloha.







Položka	Správa	Podmienky aktivácie
<p>Upozornenie na pozornosť vodiča (DAW)</p>		<ul style="list-style-type: none"> <li>Funkcia Upozornenie na pozornosť vodiča (DAW) zobrazuje pozornosť vodiča pomocou 5 segmentov (5 úrovní) a v prípade zhasnutia posledného segmentu vodiča upozorní hlásením a zvukovou signalizáciou. (Alarm sa po vypnutí motora alebo odopnutí bezpečnostného pásu vodiča a otvorení dverí vypne.)</li> </ul>
		<ul style="list-style-type: none"> <li>Táto správa sa zobrazí v prípade chyby v systéme DAW.</li> <li>Ak táto správa pretrváva, choďte k najbližšiemu predajcovi SsangYong alebo do autorizovaného servisu SsangYong a dajte si vozidlo skontrolovať a vykonať servis.</li> </ul>
		<ul style="list-style-type: none"> <li>Toto hlásenie sa zobrazí, keď je čelné sklo vozidla na mieste, kde je namontovaný modul prednej kamery (FCM), znečistené špinou alebo prachom a kamera nedokáže rozoznať jazdné pruhy a pod. a v dôsledku toho je systém upozornenia na pozornosť vodiča nefunkčný.</li> </ul>

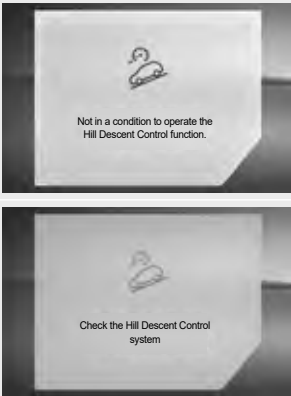

**Upozornenie na pozornosť vodiča (DAW)**

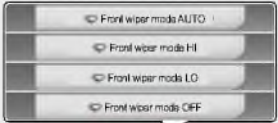

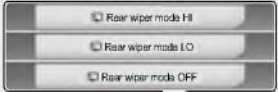

Je to funkcia, ktorá varuje a upozorňuje vodiča, že by si mal odpočinúť, zobrazením úrovne varovania na základe výsledku analýzy údajov o vozidle a vzorca jazdy vodiča.





Položka	Správa	Podmienky aktivácie
Upozornenie na odpočinok		<ul style="list-style-type: none"> <li>• Správa, ktorá odporúča vodičovi urobiť si prestávku sa zobrazí približne na 10 sekúnd pre bezpečnú jazdu, keď vodič už šoféroval určitý čas.</li> <li>• Interval upozornenia: <ul style="list-style-type: none"> <li>– Správa sa zobrazí každé 2 hodiny od prvého naštartovania vozidla, keď je spínač ŠTART/STOP v polohe ON.</li> <li>– Na vozidlách so systémom DAW, zobrazí systém varovnú informačnú správu.</li> </ul> </li> </ul>
Hill Descent Control (HDC) ON/OFF (Riadenie jazdy z kopca (HDC) ZAP./VYP.)		<ul style="list-style-type: none"> <li>• Táto správa sa zobrazí približne na 5 sekúnd podľa stavu riadenia jazdy z kopca (HDC) ON/OFF.</li> <li>• Farba indikátor sa mení podľa stavu HDC. <ul style="list-style-type: none"> <li>– Rozsvieti sa zelený indikátor: HDC je pripravené.</li> <li>– Zelený indikátor bliká: HDC je zapnuté.</li> <li>– Červená kontrolka sa rozsvieti: Systém HDC je prehriaty a nefunguje normálne.</li> </ul> </li> </ul>
Systém HDC		<ul style="list-style-type: none"> <li>• V prípade poruchy systému HDC (Riadenie jazdy z kopca) sa zobrazí toto hlásenie.</li> <li>• Ak správa naďalej svieti, dajte si vozidlo skontrolovať a vykonať servis u najbližšieho predajcu SsangYong alebo v autorizovanom servise SsangYong.</li> </ul> <ul style="list-style-type: none"> <li>• Ak nie sú splnené prevádzkové podmienky systému HDC, zobrazí sa táto správa.</li> </ul>

Položka	Správa	Podmienky aktivácie
Režim svetiel	 	<ul style="list-style-type: none"> <li>• Súčasný stav spomedzi 4 módov sa zobrazí približne na 5 sekúnd podľa polohy spínača svetiel.</li> </ul>
Režim stierača predného skla	 	<ul style="list-style-type: none"> <li>• Súčasný stav stierača predného skla spomedzi 4 módov sa zobrazí približne na 5 sekúnd podľa polohy páčky stierača.</li> </ul>
Režim stierača zadného skla	 	<ul style="list-style-type: none"> <li>• Súčasný stav stierača zadného skla spomedzi 3 módov sa zobrazí približne na 5 sekúnd podľa polohy páčky stierača zadného skla.</li> </ul>

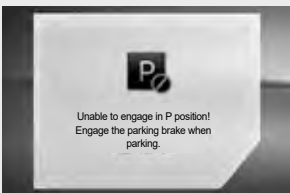
Položka	Správa	Podmienky aktivácie
Vyhrievanie volantu		<ul style="list-style-type: none"> <li>• Správa sa zobrazí na 5 sekúnd podľa stavu vyhrievania volantu ON/OFF, keď je spínač ŠTART/ STOP v polohe ON alebo po naštartovaní vozidla.</li> </ul>
Pripomenka bezdrôtovej nabíjačky telefónu		<ul style="list-style-type: none"> <li>• Keď je telefón na podložke bezdrôtového nabíjania po vypnutí zapaľovania (spínač zapaľovania je v polohe ACC alebo OFF), pričom nabíjačka bezdrôtového nabíjania funguje so spínačom zapaľovania v polohe ON, na prístrojovom paneli sa objaví upozornenie „Telefón je na nabíjačke bezdrôtového nabíjania“.</li> </ul> <p>(Toto upozornenie však nefunguje, keď prepnete spínač zapaľovania z polohy OFF do polohy ACC, aj keď je nabíjačka bezdrôtového nabíjania zapnutá.)</p>

Položka	Správa	Podmienky aktivácie
Elektronická radiaca páka (SBW)	 <p>Check the gear lever.</p>	<ul style="list-style-type: none"> <li>• Táto správa sa zobrazí vtedy, keď je v systéme SBW chyba.</li> <li>• Ak správa naďalej svieti, dajte si vozidlo skontrolovať a vykonať servis u najbližšieho predajcu SsangYong alebo v autorizovanom servise SsangYong.</li> </ul>
		<ul style="list-style-type: none"> <li>• Keď používate elektronickú radiacu páku (SBW), správa sa zobrazí, ak nie sú splnené podmienky na zmenu rýchlostného stupňa.</li> </ul>
	 <p>After parking, shift to the P position</p>	<ul style="list-style-type: none"> <li>• Ak stlačíte tlačidlo P (parkovanie), no vozidlo ešte úplne nezastavilo, zobrazí sa príslušná správa.</li> </ul>
	 <p>Depress the brake pedal and shift.</p>	<ul style="list-style-type: none"> <li>• Táto správa sa zobrazí, ak je radiaca páka ovládaná bez použitia brzdy.</li> </ul>
Elektronická radiaca páka (SBW)	 <p>Unable to engage in P position! Engage the parking brake when parking.</p>	<ul style="list-style-type: none"> <li>• Toto hlásenie sa zobrazí približne na 5 sekúnd, keď nie je možné zaradiť elektronickú radiacu páku do polohy P (parkovanie).</li> </ul>

Položka	Správa	Podmienky aktivácie
<p>Výstraha systému detekcie mŕtveho uhla (BSW)</p>		<ul style="list-style-type: none"> <li>Táto správa sa zobrazí na približne 5 sekúnd podľa stavu ON/OFF zadného a bočného varovného systému.</li> </ul>
		<ul style="list-style-type: none"> <li>Táto správa sa zobrazí vtedy, keď zadný a bočný varovný systém nefunguje normálne.</li> <li>Ak táto správa pretrváva, choďte k najbližšiemu predajcovi SsangYong alebo do autorizovaného servisu SsangYong a dajte si vozidlo skontrolovať a vykonať servis.</li> </ul>
		<ul style="list-style-type: none"> <li>Táto správa sa zobrazí vtedy, keď senzor nedokáže detekovať zadnú, ľavú a pravú stranu s aktivovaným systémom BSW. (Keď sú na vonkajšej alebo vnútornej strane nárazníka cudzie látky, alebo ak je za vozidlom pripojený príves, alebo ak je cesta veľmi široká, ak husto sneží alebo prší, atď.).</li> </ul>

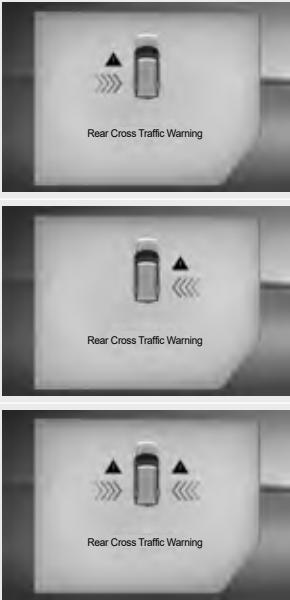

Položka	Správa	Podmienky aktivácie
<p>Výstraha pri priečnej premávke za vozidlom (RCTW)</p>	 <p>Rear Cross Traffic Warning</p> <p>Rear Cross Traffic Warning</p> <p>Rear Cross Traffic Warning</p>	<ul style="list-style-type: none"> <li>Počas prevádzky systému Upozornenie na priečnu premávku za vozidlom (RCTW) sa zobrazí výstražné hlásenie v prípade, že počas cúvania deteguje približujúce sa vozidlo z ľavej alebo pravej strany (a hrozí riziko kolízie).</li> </ul>

Položka	Správa	Podmienky aktivácie
<p>Asistent priečnej premávky za vozidlom (RCTA)</p>		<ul style="list-style-type: none"> <li>Keď vozidlo cúva a počas cúvania sa k vozidlu približuje iné vozidlo v dosahu asistenta priečnej premávky za vozidlom, zobrazí sa výstražné hlásenie. V takom prípade zasiahne brzdomý asistent a zaznie výstražná zvuková signalizácia, aby sa predišlo kolízii.</li> </ul>

Položka	Správa	Podmienky aktivácie
<p>Asistent na zabránenie kolízii s vozidlom v mŕtvom uhle</p>		<ul style="list-style-type: none"><li>• Keď zapnutý Asistent na zabránenie kolízii s vozidlom v mŕtvom uhle (BSA), v prípade detekcie rizika kolízie sa zobrazí príslušné upozornenia na vykonanie asistovaného brzdenia.</li></ul>





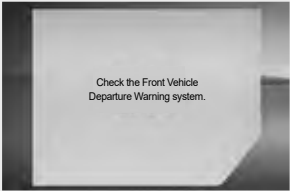







Položka	Správa	Podmienky aktivácie
Výstraha na bezpečné vystúpenie (SEW)	 <p>The 'Správa' column contains three vertically stacked images. Each image shows a top-down view of a car with a warning icon on the rearview mirror. The first image shows the icon on the left side mirror, the second on the right side mirror, and the third on the left side mirror. Below each image is the text 'Safe Exit Warning (SEW)'.</p>	<ul style="list-style-type: none"><li>• Ak chcete otvoriť dvere a odísť od vozidla, keď zo zadnej strany prichádza vozidlo, systém upozomenia na odchod od vozidla zobrazí správu a vygeneruje varovný zvuk. Toto funguje však len vtedy, keď je elektronická riadiaca páka (SBW) v polohe P (parkovanie) alebo N (neutrál).</li></ul>

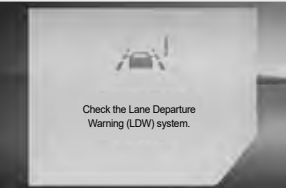



Položka	Správa	Podmienky aktivácie
Upozornenie na rozjazd vozidla pred vami (FVSW)		<ul style="list-style-type: none"> <li>Táto funkcia je aktivovaná, keď začiarknete políčko v ponuke Driving assistance (Asistenčné systémy) → Driver attention warning (Upozornenie na pozornosť vodiča) → Front vehicle departure warning (Upozornenie na rozjazd vozidla pred vami) → ON/OFF (ZAP./VYP.) v ponuke  (Nastavenia vozidla) na stredovom ovládacom paneli.</li> </ul>
		<ul style="list-style-type: none"> <li>Táto správa sa zobrazí vtedy, keď je v systéme FVSW chyba.</li> <li>Ak táto správa stále svieti, dajte si systém skontrolovať a vykonať servis u predajcu SsangYong alebo v najbližšom autorizovanom servise SsangYong.</li> </ul>





### Upozornenie na rozjazd vozidla pred vami (FVSW)







Toto je funkcia, ktorá vysiela varovný zvukový signál a zobrazí správu, keď vodič neodíde s vozidlom potom, ako odišlo vozidlo vpredu a pohlo sa do určitej vzdialenosti.

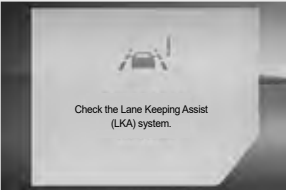



Položka	Asistenčný systém	Správa	Podmienky aktivácie
Varovanie pred opustením jazdného pruhu (LDW)		-	<ul style="list-style-type: none"> <li>Zobrazí sa vtedy, keď je v systéme varovania pred opustením jazdného pruhu chyba.</li> </ul>
		-	<ul style="list-style-type: none"> <li>Keď ide vozidlo menej 40 km/h (podmienky nízkej rýchlosti) alebo viac ako 155 km/h (podmienky vysokej rýchlosti), alebo nie sú detekované obe označenia jazdného pruhu, označenie sa zobrazí sivou farbou.</li> </ul>
		-	<ul style="list-style-type: none"> <li>Toto hlásenie sa zobrazí, keď LDW nie je k dispozícii.</li> </ul>
			<ul style="list-style-type: none"> <li>Toto hlásenie sa zobrazí a zostane zobrazené, kým nebude LDW fungovať správne.</li> <li>Toto hlásenie sa zobrazí na 3 sekundy po naštartovaní vozidla, keď systém LDW nefunguje správne.</li> <li>Ak sa hlásenie stále zobrazuje, dajte si vykonať servis vozidla v autorizovanom servise SsangYong.</li> </ul>

Položka	Asistenčný systém	Správa	Podmienky aktivácie
<p>Oblasť zobrazenia jazdných pruhov systému varovania pred opustením jazdného pruhu (LDW)</p>		-	<ul style="list-style-type: none"> <li>• Ak je detegovaná iba ľavá čiara, zobrazí sa detegovaná ľavá čiara (bielou farbou). (Informačné hlásenia sa nezobrazia.)</li> </ul>
			<ul style="list-style-type: none"> <li>• Ak je detegovaná iba ľavá čiara a vodič neaktivuje smerovku, alebo aktivuje pravú smerovku a priblíži sa k ľavej čiare, daná čiara začne na displeji blikať (zelená ↔ červená).</li> </ul>
		-	<ul style="list-style-type: none"> <li>• Ak je detegovaná iba pravá čiara, zobrazí sa detegovaná pravá čiara (zelenou farbou). (Informačné hlásenia sa nezobrazia.)</li> </ul>
			<ul style="list-style-type: none"> <li>• Ak je detegovaná iba pravá čiara a vodič neaktivuje smerovku, alebo aktivuje ľavú smerovku a priblíži sa k pravej čiare, daná čiara začne na displeji blikať (zelená ↔ červená).</li> </ul>





Položka	Asistenčný systém	Správa	Podmienky aktivácie
<p>Oblasť zobrazenia jazdných pruhov systému varovania pred opustením jazdného pruhu (LDW)</p>		-	<ul style="list-style-type: none"> <li>Ak sú detegované obe čiary, zobrazia sa obe detegované čiary (zelenou farbou). (Informačné hlásenia sa nezobrazia.)</li> </ul>
			<ul style="list-style-type: none"> <li>Keď sú detegované obe čiary a vodič nepoužije smerovku, alebo ak sa vozidlo priblíži k čiare so zapnutou opačnou smerovkou, príslušná čiara začne na displeji blikať (zelená ↔ červená).</li> </ul>
			







Položka	Asistenčný systém	Správa	Podmienky aktivácie
Asistent udržiavania v jazdnom pruhu (LKA)	 <p>Lane Keeping Off</p>	-	<ul style="list-style-type: none"> <li>• Zobrazí sa, keď je asistent udržiavania jazdného pruhu (LKAS) vypnutý.</li> </ul>
	 <p>Lane Keeping Off</p>	-	<ul style="list-style-type: none"> <li>• Jazdné pruhy sú vysvietené sivou farbou, keď vozidlo ide nízkou rýchlosťou menej ako 40 km/h alebo vysokou rýchlosťou 175 km/h alebo viac, alebo nie je detekovaný ani jeden jazdný pruh.</li> </ul>
	 <p>Lane Keeping Error</p>	-	<ul style="list-style-type: none"> <li>• Zobrazí sa, keď je asistent udržiavania jazdného pruhu (LKAS) mimo prevádzky.</li> </ul>
	 <p>Check Lane Keeping</p>	 <p>Check the Lane Keeping Assist (LKA) system.</p>	<ul style="list-style-type: none"> <li>• V prípade poruchy asistenta udržiavania jazdného pruhu (LKAS) sa po naštartovaní na 3 sekundy zobrazí informačné hlásenie.</li> <li>• Ak správa naďalej svieti, dajte si vozidlo skontrolovať a vykonať servis alebo v najbližšom autorizovanom servise.</li> </ul>







Položka	Asistenčný systém	Správa	Podmienky aktivácie
Oblasť zobrazenia jazdného pruhu asistenta udržiavania jazdného pruhu (LKA)		-	<ul style="list-style-type: none"> <li>Ak je detegovaná iba ľavá čiara, zobrazí sa detegovaná ľavá čiara (zelenou farbou). (Informačné hlásenia sa nezobrazia.)</li> </ul>
			<ul style="list-style-type: none"> <li>Ak je detegovaná iba ľavá čiara a vodič sa priblíži k ľavej čiare, daná čiara začne na displeji blikať (zelená ↔ červená).</li> <li>Ak vodič zapne smerovku, keď je systém LKAS aktívny, systém LKAS prejde do pohotovostného režimu.</li> </ul>
		-	<ul style="list-style-type: none"> <li>Ak je detegovaná iba pravá čiara, zobrazí sa detegovaná pravá čiara (zelenou farbou). (Informačné hlásenia sa nezobrazia.)</li> </ul>
			<ul style="list-style-type: none"> <li>Ak je detegovaná iba pravá čiara a vodič sa priblíži k pravej čiare, daná čiara začne na displeji blikať (zelená ↔ červená).</li> <li>Ak vodič zapne smerovku, keď je systém LKAS aktívny, systém LKAS prejde do pohotovostného režimu.</li> </ul>



Položka	Asistenčný systém	Správa	Podmienky aktivácie
Oblasť zobrazenia jazdného pruhu asistenta udržiavania jazdného pruhu (LKA)		-	<ul style="list-style-type: none"> <li>• Ak sú detegované obe čiary, zobrazia sa obe detegované čiary (zelenou farbou). (Informačné hlásenia sa nezobrazia.)</li> </ul>
			<ul style="list-style-type: none"> <li>• Ak sú detegované obe čiary a vozidlo sa priblíži k ľavej alebo pravej čiare bez zapnutia smerovky, príslušná čiara bude striedavo blikať nazeleno a načerveno.</li> </ul>
			<ul style="list-style-type: none"> <li>• Ak vodič zapne smerovku, keď je systém LKAS aktívny, systém LKAS prejde do pohotovostného režimu.</li> </ul>









Položka	Asistenčný systém	Správa	Podmienky aktivácie
Asistent udržiavania v strede jazdného pruhu (CLKA)		-	<ul style="list-style-type: none"> <li>Zobrazí sa vtedy, keď je systém asistenta udržiavania v strede jazdného pruhu (CLKA) deaktivovaný.</li> </ul>
		-	<ul style="list-style-type: none"> <li>Jazdné pruhy sú vysvietené sivou farbou, keď vozidlo ide nízkou rýchlosťou menej ako 1 km/h alebo vysokou rýchlosťou 180 km/h alebo viac, alebo nie sú detegované oba jazdné pruhy.</li> </ul>
		-	<ul style="list-style-type: none"> <li>Zobrazí sa vtedy, keď je systém asistenta udržiavania v strede jazdného pruhu (CLKA) nemožno používať.</li> </ul>
			<ul style="list-style-type: none"> <li>Táto správa sa vždy zobrazí v prípade poruchy systému udržiavania v strede jazdného pruhu (CLKA).</li> <li>Zobrazí sa ako informačné hlásenie 3 sekundy po naštartovaní, ak je v systéme asistenta udržiavania v strede jazdného pruhu (CLKA) chyba.</li> <li>Ak správa naďalej svieti, dajte si vozidlo skontrolovať a vykonať servis alebo v najbližšom autorizovanom servise.</li> </ul>

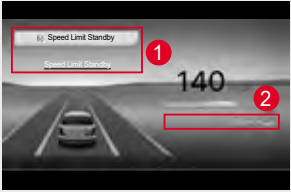
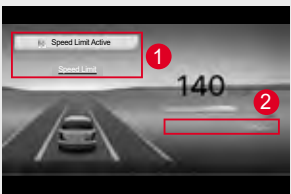

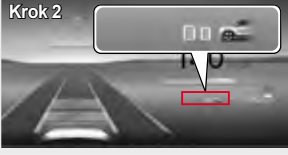

Položka	Asistenčný systém	Správa	Podmienky aktivácie
<p>Oblasť zobrazenia jazdného pruhu asistenta udržiavania v strede jazdného pruhu (CLKA)</p>		-	<ul style="list-style-type: none"> <li>Keď je detegovaná iba ľavá čiara pri aktivovanom asistentovi udržiavania v strede jazdného pruhu (CLKA), zobrazí sa detegovaná ľavá čiara (nazeleno) s oranžovým indikátorom v stredu. (Informačné hlásenia sa nezobrazia.)</li> </ul>
			<ul style="list-style-type: none"> <li>Ak je detegovaná iba ľavá čiara a vodič sa priblíži k ľavej čiare, daná čiara začne nad displejom blikať (zelená ↔ červená).</li> <li>Ak vodič zapne smerovku, keď je asistent udržiavania v strede jazdného pruhu (CLKA) aktívny, systém CLKA prejde do pohotovostného režimu.</li> </ul>
		-	<ul style="list-style-type: none"> <li>Keď je detegovaná iba pravá čiara pri aktivovanom asistentovi udržiavania v strede jazdného pruhu (CLKA), zobrazí sa detegovaná pravá čiara (nazeleno) s oranžovým indikátorom v stredu. (Informačné hlásenia sa nezobrazia.)</li> </ul>
			<ul style="list-style-type: none"> <li>Ak je detegovaná iba pravá čiara a vodič sa priblíži k pravej čiare, daná čiara začne na displeji blikať (zelená ↔ červená).</li> <li>Ak vodič zapne smerovku, keď je asistent udržiavania v strede jazdného pruhu (CLKA) aktívny, systém CLKA prejde do pohotovostného režimu.</li> </ul>



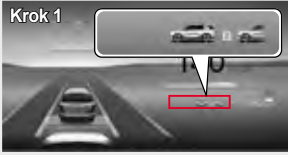

Položka	Asistenčný systém	Správa	Podmienky aktivácie
<p>Oblasť zobrazenia jazdného pruhu asistenta udržiavania v strede jazdného pruhu (CLKA)</p>			<ul style="list-style-type: none"> <li>Keď sú detegované obe čiary pri aktivovanom asistentovi udržiavania v strede jazdného pruhu (CLKA), zobrazia sa obe čiary (nazeleno) s oranžovým indikátorom v stredu. (Informačné hlásenia sa nezobrazia.)</li> </ul>
			<ul style="list-style-type: none"> <li>Ak sú detegované obe čiary a vozidlo sa priblíži k ľavej alebo pravej čiare bez zapnutia smerovky, príslušná čiara bude striedavo blikať nazeleno a načerveno.</li> <li>Ak vodič zapne smerovku, keď je asistent udržiavania v strede jazdného pruhu (CLKA) aktívny, systém CLKA prejde do pohotovostného režimu.</li> </ul>
			

Položka	Asistenčný systém	Správa	Podmienky aktivácie
Adaptívny tempomat (ACC)		-	<ul style="list-style-type: none"> <li>Keď je zapnutý adaptívny tempomat, krátkym stlačením tlačidla adaptívneho tempomatu prepnete adaptívny tempomat do pohotovostného režimu a zobrazí sa hlásenie „Adaptive Cruise Standby“ (Adaptívny tempomat pripravený) (1) a symbol (2).</li> </ul>
		-	<ul style="list-style-type: none"> <li>Keď je radiaca páka v polohe Drive (D), krátkym stlačením tlačidla adaptívneho tempomatu počas jazdy sa zobrazí hlásenie „Adaptive Cruise Set“ (Adaptívny tempomat nastavený) (so zobrazením okna (1) a nastavenej rýchlosti (2)) a aktivuje sa adaptívny tempomat.</li> <li>Ak vpredu nie je žiadne vozidlo, vozidlo vodiča pokračuje ďalej nastavenou rýchlosťou.</li> <li>Ak je pred vami vozidlo, ktoré ide rýchlosťou nižšou ako je nastavená rýchlosť, vozidlo vodiča bude udržiavať nastavenú vzdialenosť od vozidla vpredu.</li> </ul>
		-	<ul style="list-style-type: none"> <li>Keď je adaptívny tempomat v pohotovostnom režime/nastavený, stlačením a podržaním tlačidla adaptívneho tempomatu sa zobrazí hlásenie „Adaptive Cruise Disabled“ (Adaptívny tempomat vypnutý) (1) a adaptívny tempomat sa vypne.</li> </ul>





Položka	Asistenčný systém	Správa	Podmienky aktivácie
Obmedzená rýchlosť		-	<ul style="list-style-type: none"> <li>• Ak krátko stlačíte tlačidlo obmedzovača rýchlosti pri nastavenom rýchlostnom limite, zobrazí sa hlásenie (vrátane popup okna) (1) a (2) s hlásením „Speed Limit in Standby“ (Obmedzovač rýchlosti v pohotovostnom režime) a obmedzovač rýchlosti sa prepne do pohotovostného režimu.</li> </ul>
		-	<ul style="list-style-type: none"> <li>• Ak vodič počas jazdy s radiacou pákou v polohe Drive (D) stlačí a podrží tlačidlo obmedzovača rýchlosti, zobrazí sa hlásenie „Speed Limit Set“ (Obmedzovač rýchlosti nastavený) (s informačným oknom) (1) a nastavená rýchlosť, (2) a aktivuje sa obmedzovač rýchlosti.</li> <li>• Rýchlosť vozidla môžete upraviť potlačením páčky voľby rýchlosti tempomatu smerom hore alebo dole.</li> </ul>
		-	<ul style="list-style-type: none"> <li>• Ak vodič stlačí a podrží tlačidlo obmedzovača rýchlosti, keď je obmedzovač rýchlosti v pohotovostnom režime/nastavený, zobrazí sa hlásenie „Speed Limit Disabled“ (Obmedzovač rýchlosti vypnutý) (1) a obmedzovač rýchlosti sa deaktivuje.</li> </ul>





Položka	Asistenčný systém	Správa	Podmienky aktivácie
Oblasť zobrazenia vzdialenosti adaptívneho tempomatu (ACC) (vozidlo vpredu sa nezobrazuje)	Krok 1 	-	<ul style="list-style-type: none"> <li>Keď stlačíte tlačidlo nastavenia bezpečnej vzdialenosti s aktivovaným adaptívnym tempomatom (ACC), zobrazí sa príslušná správa, pričom nastavenie sa posúva po jednom kroku v poradí krok 5 → krok 4 → krok 3 → krok 2 → krok 1 → krok 5.</li> </ul>
	Krok 2 	-	
	Krok 3 	-	
	Krok 4 	-	
	Krok 5 	-	



Položka	Asistenčný systém	Správa	Podmienky aktivácie
Oblasť zobrazenia vzdialenosti adaptívneho tempomatu (ACC) (vozidlo vpredu sa nezobrazuje)	Krok 1 	-	<ul style="list-style-type: none"> <li>Keď stlačíte tlačidlo nastavenia bezpečnej vzdialenosti s aktivovaným adaptívnym tempomatom (ACC), zobrazí sa príslušná správa, pričom nastavenie sa posúva po jednom kroku v poradí krok 5 → krok 4 → krok 3 → krok 2 → krok 1 → krok 5. Vtedy sa na správe zobrazí aj vozidlo vpredu.</li> </ul>
	Krok 2 	-	
	Krok 3 	-	
	Krok 4 	-	
	Krok 5 	-	



Položka	Asistenčný systém	Správa	Podmienky aktivácie
Asistent udržiavania jazdného pruhu (LKA) – nedržanie volantu	-		<ul style="list-style-type: none"> <li>• Ak systém zistí, že vodič nedrží volant a systém asistenta udržiavania jazdného pruhu je aktivovaný, zobrazí sa správa ako varovanie 1. stupňa.</li> </ul>
	-		<ul style="list-style-type: none"> <li>• Keď po varovaní 1. stupňa uplynie určitá doba, zobrazí sa správa a bude znieť pípanie ako varovanie 2. stupňa.</li> </ul>
	-		<ul style="list-style-type: none"> <li>• Po uplynutí času od výstražného hlásenia 2. stupňa sa zobrazí iné hlásenie a iný zvukový signál ako varovanie 3. stupňa.</li> </ul>
	-		<ul style="list-style-type: none"> <li>• Po varovaní 3. stupňa sa pre bezpečnú prevádzku funkcia LKA vypne a zobrazí sa príslušná správa.</li> </ul>





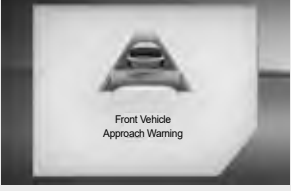
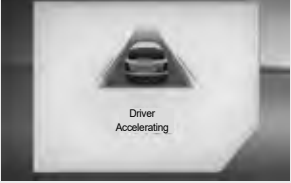

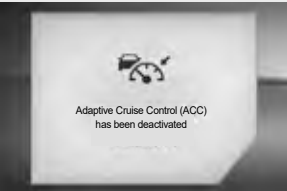

Položka	Asistenčný systém	Správa	Podmienky aktivácie
Asistent udržiavania v strede jazdného pruhu (CLKA) – nedržanie volantů	-		<ul style="list-style-type: none"> <li>• Ak systém zistí, že vodič nedrží volant a systém asistenta udržiavania v strede jazdného pruhu (CLKA) je aktivovaný, zobrazí sa hlásenie ako varovanie 1. stupňa.</li> </ul>
	-		<ul style="list-style-type: none"> <li>• Keď po varovaní 1. stupňa uplynie určitá doba, zobrazí sa správa a bude znieť pípanie ako varovanie 2. stupňa.</li> </ul>
	-		<ul style="list-style-type: none"> <li>• Po uplynutí času od výstražného hlásenia 2. stupňa sa zobrazí iné hlásenie a iný zvukový signál ako varovanie 3. stupňa.</li> </ul>
	-		<ul style="list-style-type: none"> <li>• Po varovaní 3. stupňa sa pre bezpečnú prevádzku funkcia CLKA vypne a zobrazí sa príslušná správa.</li> </ul>





Položka	Asistenčný systém	Správa	Podmienky aktivácie
Inteligentný tempomat (IACC) – nedržanie volantu	-		<ul style="list-style-type: none"> <li>• Ak systém určí, že vodič nedrží volant a systém inteligentného tempomatu (IACC) je aktívovaný, zobrazí sa správa ako varovanie 1. stupňa.</li> </ul>
	-		<ul style="list-style-type: none"> <li>• Keď po varovaní 1. stupňa uplynie určitá doba, zobrazí sa správa a bude znieť pípanie ako varovanie 2. stupňa.</li> </ul>
	-		<ul style="list-style-type: none"> <li>• Po uplynutí času od výstražného hlásenia 2. stupňa sa zobrazí iné hlásenie a iný zvukový signál ako varovanie 3. stupňa.</li> </ul>
			<ul style="list-style-type: none"> <li>• Po varovaní 3. stupňa sa pre bezpečnú prevádzku inteligentný tempomat (IACC) vypne a zobrazí sa príslušná správa.</li> </ul>

Položka	Asistenčný systém	Správa	Podmienky aktivácie
<p>Výstražné hlásenie adaptívneho tempomatu (ACC) a inteligentného tempomatu (IACC)</p>	-	 <p>Forward Collision Warning</p>	<ul style="list-style-type: none"> <li>Keď je aktivovaný adaptívny tempomat (ACC) alebo inteligentný tempomat (IACC) a vozidlo pred vami zmizne z dôvodu zmeny jazdného pruhu a pod., zobrazí sa toto hlásenie.</li> </ul>
	-	 <p>ATTENTION: Your vehicle has drifted out of its lane. Press the accelerator pedal or push the steering wheel up or down.</p>	<ul style="list-style-type: none"> <li>Keď je aktivovaný adaptívny tempomat (ACC) alebo inteligentný tempomat (IACC) (alebo sa používa funkcia ISG), sa po určitom čase po zastavení vozidla zobrazí hlásenie, že je možný rozjazd vozidla stlačením rýchlostného pedála alebo potlačením páčky tempomatu nahor alebo nadol.</li> </ul>
	-	 <p>Front Vehicle Approach Warning</p>	<ul style="list-style-type: none"> <li>Keď je aktivovaný adaptívny tempomat (ACC) alebo inteligentný tempomat (IACC) a vozidlo pred vami je príliš blízko, zobrazí sa toto hlásenie.</li> </ul>
	-	 <p>Driver Accelerating</p>	<ul style="list-style-type: none"> <li>Keď je aktivovaný adaptívny tempomat (ACC) alebo inteligentný tempomat (IACC) a vodič stlačí rýchlostný pedál, zobrazí sa toto hlásenie.</li> </ul>

Položka	Asistenčný systém	Správa	Podmienky aktivácie
Výstražné hlásenie adaptívneho tempomatu (ACC) a inteligentného tempomatu (IACC)	-		<ul style="list-style-type: none"> <li>• Keď sa adaptívny tempomat (ACC) alebo inteligentný tempomat (IACC) automaticky vypne, zobrazí sa toto hlásenie.</li> </ul>
	-		<ul style="list-style-type: none"> <li>• Keď je aktivovaný adaptívny tempomat (ACC) alebo inteligentný tempomat (IACC) a nie sú splnené podmienky na prevádzku tempomatu, zobrazí sa toto hlásenie.</li> </ul>
	-		<ul style="list-style-type: none"> <li>• Keď je aktivovaný adaptívny tempomat (ACC) alebo inteligentný tempomat (IACC) a vodič stlačí rýchlostný pedál, prevádzka ACC/ IACC sa na určitý čas pozastaví.</li> </ul>

Položka	Asistenčný systém	Správa	Podmienky aktivácie
Hlásenie kontroly adaptívneho tempomatu (ACC) a inteligentného tempomatu (IACC)	-	 <p>Check the radar cover</p>	<ul style="list-style-type: none"> <li>Toto hlásenie sa zobrazí, ak je kryt predného radaru znečistený prachom, nečistotami a pod. a nerozpoznáva hranice jazdného pruhu, vozidlá pred vami, ľudí a pod.</li> </ul>
	-	 <p>Check the radar</p>	<ul style="list-style-type: none"> <li>Toto hlásenie sa zobrazí, ak má radarový systém poruchu.</li> <li>Ak táto správa pretrváva, choďte k najbližšiemu predajcovi SsangYong alebo do autorizovaného servisu SsangYong a dajte si vozidlo skontrolovať a vykonať servis.</li> </ul>

Položka	Správa	Podmienky aktivácie
Systém ISG		<ul style="list-style-type: none"> <li>Táto správa označujúca celkový čas od zastavenia motora sa zobrazí vtedy, keď systém ISG funguje normálne.</li> </ul>
		<ul style="list-style-type: none"> <li>Táto správa sa zobrazí vtedy, keď sa motor zastaví a potom sa automaticky naštartuje, keď systém ISG funguje normálne.</li> </ul>
		<ul style="list-style-type: none"> <li>Keď stlačíte tlačidlo ISG OFF, systém ISG sa vypne a správa systém OFF sa zobrazí na približne 5 sekúnd. Indikátor na tlačidle ISG OFF však bude svietiť aj vtedy, keď sa príslušná správa nezobrazí podľa priority pop-up.</li> </ul>
		<ul style="list-style-type: none"> <li>Ak súčasný stav vozidla nespĺňa prevádzkové podmienky systému ISG, zobrazí sa toto hlásenie.</li> </ul>

Položka	Správa	Podmienky aktivácie
Systém ISG		<ul style="list-style-type: none"> <li>Táto správa sa zobrazí vtedy, keď sa motor zastaví a nenašartuje sa automaticky podľa stavu vozidla, keď systém ISG funguje normálne.</li> </ul>
		<ul style="list-style-type: none"> <li>Táto správa sa zobrazí v prípade, keď je v systéme ISG chyba.</li> <li>Ak správa naďalej svieti, dajte si vozidlo skontrolovať a vykonať servis u najbližšieho predajcu SsangYong alebo v autorizovanom servise SsangYong.</li> </ul>
Kontrola hladiny motorového oleja		<ul style="list-style-type: none"> <li>Ak je hladina motorového oleja nedostatočná, alebo ak je tlak motorového oleja abnormálny, táto správa sa zobrazí 3 sekundy po naštartovaní motora.</li> </ul>
Varovanie, aby ste natankovali		<ul style="list-style-type: none"> <li>Ak je zostatok paliva nedostatočný, rozsvieti sa kontrolka a táto správa sa zobrazí na 3 sekundy po naštartovaní motora.</li> </ul>
Varovanie nízkej hladiny paliva (možnosť ísť do vzdialenosti 30 km)		<ul style="list-style-type: none"> <li>Táto správa sa zobrazí vtedy, keď je vzdialenosť, ktorú možno prejsť so súčasným objemom paliva, cca. 30 km alebo menej.</li> </ul>

## Úprava jas osvetlenia prístrojového panela

Osvetlenie prístrojového panela je prepojené so stredovým ovládacím panelom, čo umožňuje nastaviť jas osvetlenia v 20 krokoch pomocou stredového prístrojového panela.

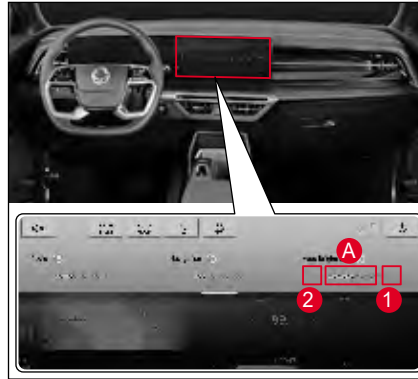

**1** Jasnejšie osvetlenie

**2** Tmavšie osvetlenie

- Krátkym dotykem spínača osvetlenia prístrojového panela rozjasníte alebo stlmíte osvetlenie o jednu úroveň.
- Keď sa dotknete a podržíte spínač osvetlenia prístrojového panela, osvetlenie bude jasnejšie alebo tmavšie o 1 krok každých 0,2 sekundy.

### Poznámka

- Úroveň jas prístrojového panela indikuje ukazovateľ (A).
- Ak sa bude spínač zapínať a vypínať, osvetlenie prístrojového panela zostane na úrovni predchádzajúceho nastaveného jas.
- Ak budete držať spínač (1) stlačený, úroveň sa neposunie za hodnotu 20.
- Ak budete držať spínač (2) stlačený, úroveň sa neposunie pod hodnotu 1.



# Radiaca páka manuálnej prevodovky (M/T)

Manuálna prevodovka vo vašom vozidle má 6 prevodových stupňov dopredu a 1 prevodový stupeň ako spiatočku. Na preradenie prevodového stupňa úplne zošliapnite (stlačte) spojkový pedál. Potom preradte riadiacu páku na želaný prevodový stupeň. Po preradení pomaly uvoľnite spojkový pedál.

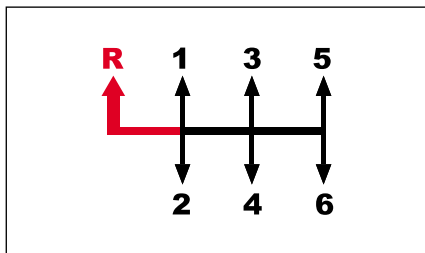

 : Radiacu páku posuňte spolu s potiahnutím páčky spiatočky smerom hore.

 : Radiacu páku posuňte bez potiahnutia páčky spiatočky smerom hore.

## Spiatočka (R)

Poloha pre jazdu dozadu.

Keď chcete ísť dozadu, radte riadiacu páku spolu s potiahnutím krúžka na spodnej strane páky do polohy R (spiatočka).

## 1. prevodový stupeň

Poloha pre odjazd a vysokú ťažnú silu. Stlačte (zošliapnite) spojkový pedál až na podlahu a zaradte riadiacu páku na stupeň „1“. Potom pomaly uvoľnite spojkový pedál a jemne stláčajte rýchlostný pedál.

## 3. prevodový stupeň

Pre jazdu nízkou alebo strednou rýchlosťou. Keď preradujete z 2. stupňa na 3. stupeň, dávajte dobrý pozor, aby ste náhodou nezaradili riadiacu páku do boku, pretože by ste zaradili 5. stupeň.

## 5. prevodový stupeň

Poloha pre jazdu vysokou rýchlosťou na diaľnici. Keď preradujete smerom dole z 5. stupňa na 4. stupeň, dávajte dobrý pozor, aby ste náhodou nezaradili riadiacu páku do boku, pretože by ste zaradili 2. stupeň.

## 6. prevodový stupeň

Poloha pre jazdu vysokou rýchlosťou na diaľnici.

## 4. prevodový stupeň

Poloha pre jazdu normálnou a vysokou rýchlosťou.

## 2. prevodový stupeň

Poloha pre jazdu pomalou rýchlosťou.

### Poznámka

- Vaše vozidlo je vybavené indikátorom prevodového stupňa, ktorý sa zobrazí na obrazovke LCD. Podrobnosti sú uvedené v kapitole 5 Prístrojový panel.

## Preradenie smerom dole

Keď musíte preradiť smerom dole v hustej doprave alebo pri jazde na strmom kopci, preradte na nižší prevodový stupeň, aby ste znížili zaťaženie motora. Preradenie smerom dole znižuje možnosť preťaženia motora a lepšiu akceleráciu, keď potrebujete opäť zvýšiť rýchlosť vozidla. Keď ide vozidlo zo strmého kopca, preradenie smerom dole zabezpečuje bezpečnú rýchlosť a predlžuje životnosť brzdového systému.

## Poloha riadiacej páky pri parkovaní

Po zaparkovaní vždy zatiahnite parkovaciu (ručnú) brzdú a vypnite motor. Pri parkovaní na rovnej zemi alebo smerom do kopca zaradte páku na 1. prevodový stupeň a pri parkovaní smerom z kopca zaradte páku do polohy R (spiatka).

## Používanie spojky

Pred zaradením rýchlosti stlačte spojkový pedál až na podlahu. Počas jazdy by mal byť spojkový pedál úplne uvoľnený. Počas jazdy nenechávajte nohu na spojkovom pedáli. Môže to spôsobiť zbytočné opotrebovanie spojkového systému. Nepoužívajte spojkový pedál prudko alebo opakovane.

## Tipy pre jazdu pri normálnom odjazde alebo pri odjazde hore kopcom

- 1 Stlačte spojkový pedál a brzdový pedál, naštartujte motor a zaradte riadiacu páku na 1. prevodový stupeň (v prípade cúvania zaradte spiatku (R)).
- 2 Ak je spojkový pedál uvoľnený len jemne a brzdový pedál je stlačený (zošliapnutý), otáčky motora (ot./min.) sú vyššie. (Zvýšenie otáčok motora (ot./min.) závisí od sklonu cesty.)

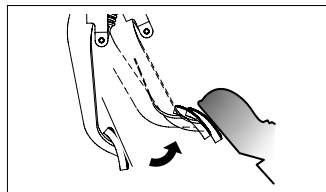

Jemne uvoľnite spojkový pedál

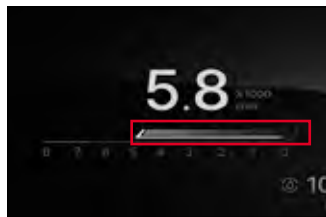

Zvýšenie otáčok motora (ot./min.)

- 3 Keď stlačíte rýchlostný pedál a uvoľníte brzdový pedál po skontrolovaní, že otáčky motora (ot./min.) stúpili, vozidlo sa hladko pohne dopredu.
- 4 Po odštartovaní vozidla úplne uvoľnite spojkový pedál.

### Poznámka

- Vozidlá vybavené systémom ESP majú funkciu HSA (Asistent štartovania na kopci), ktorá po určitý čas udržiava brzdový tlak, aby sa po naštartovaní motora vozidlo nepošmyklo na prudkom kopci, aby mohli vozidlá bezpečnejšie pohnúť. Systém HSA sa automaticky deaktivuje približne po 3 sekundách, alebo keď sa vozidlo pohne pri stlačení rýchlostného pedála.
- Funkcia HSA nefunguje, keď naštartujete vozidlo zaparkované smerom do kopca so zaradenou spiatkou (R), alebo keď naštartujete vozidlo zaparkované smerom z kopca so zaradenou rýchlosťou.

### ⚠ Upozornenie

- Pretože funkcia HSA brzdy je automaticky zrušená približne po 3 sekundách, musíte uvoľniť brzdový pedál a stlačiť (zošliapnuť) rýchlostný pedál, aby sa vozidlo nepohlo dole kopcom.

## Fungovanie EPB pri jazde z kopca

Keď idete do strmého kopca, je bezpečnejšie použiť EPB nasledovne:

Použite EPB a potom urobte kroky (vozidlo s manuálnou prevodovkou: kroky 1 - 3) a EPB bude automaticky uvoľnený po stlačení (zošliapnutí) rýchlostného pedála, pričom dvere vodiča, kapota a zadné výklopné dvere sú zavreté a je upevnený bezpečnostný pás.



### Upozornenie

- Keď chcete naštartovať motor vozidla s manuálnou prevodovkou (M/T), musíte úplne stlačiť (zošliapnúť) spojkový pedál.
- Predtým, než preradíte na spiatocku (R), musíte zastaviť vaše vozidlo a úplne stlačiť (zošliapnúť) spojkový pedál.
- Ak sa spojkový pedál často stláča (zošliapne) na polovicu, spojkové disky sa rýchlo opotrebojú. Spojku používajte len v prípade potreby.
- Keď nepreradíte rýchlosti, nedržte nohu na spojkovom pedáli.

- Keď preradíte z vyššieho na nižší prevodový stupeň, presvedčte sa, že ukazovateľ otáčok motora (ot./min.) nie je na v červenej zóne. Najmä keď preradíte z 5. na 4. prevodový stupeň, zaradenie riadiacej páky príliš doľava môže znamenať zaradenie na 2. prevodový stupeň. Toto spôsobí okamžité zvýšenie rýchlosti motora (ot./min.) a môže poškodiť motor a prevod.
- Keď je v chladnom počasí teplota oleja v prevodovke veľmi nízka, môžete pociťovať problémy pri preradovaní rýchlostí. Toto je normálny jav.
- Keď máte problém pri preradovaní na 1. prevodový stupeň alebo na spiatocku (R), dajte riadiacu páku do polohy neutrál (N) a uvoľnite spojkový pedál. Potom opäť stlačte (zošliapnite) pedál a zaradte požadovanú rýchlosť.
- Keď vozidlo ide, dávajte ruku na riadiacu páku len vtedy, keď chcete preradiť rýchlosť. Inak nemusí prevod fungovať a môžu sa poškodiť vnútorné prevodové komponenty.

- Z nižšieho prevodového stupňa nepreradíte na vyšší prevodový stupeň o dva stupne. Keď sú otáčky motora (ot./min.) vysoké, nepreradíte na nižší prevodový stupeň.
- Keď používate mód polovice spojky, nemusíte prudko stlačiť (zošliapnúť) rýchlostný pedál, pretože sila motora sa zvyšuje. Keď sa rýchlostný pedál trvale stláča (zošliapne) v móde polovice spojky, interné komponenty sa môžu opotrebovať alebo poškodiť. Časté používanie módu polovice spojky sa neodporúča.

## Elektronická radiaca páka (SBW)



- 1 Elektronická radiaca páka
- 2 Tlačidlo P (parkovanie)
- 3 Indikátor polohy radiacej páky (prevodu)

### Varovanie

- Pri používaní elektronickej radiacej páky majte vždy stlačený brzdový pedál.
- Po zaparkovaní sa pred odchodom z vozidla uistite, že elektronická radiaca páka je v polohe P (parkovanie).

### Poloha riadiacej páky

- P: Parkovanie
- R: Spiatočka
- N: Neutrál
- D: Jazda

Keď meníte polohu riadiacej páky, môžete si skontrolovať aktuálnu polohu riadiacej páky zobrazenú na riadiacej páke a na displeji elektronickej riadiacej páky na prístrojovom paneli.

### Zobrazenie polohy elektronickej radiacej páky

V závislosti od polohy páky môžete na prístrojovom paneli a na displeji elektronickej riadiacej páky vidieť aktuálnu zaradenú pozíciu.



### Upozornenie

- Pri radení sa uistite, že aktuálna zaradená pozícia je rozsvietená na indikátore zaradenej pozície na prístrojovom paneli a na displeji elektronickej radiacej páky.

## Ako posunúť riadiacu páku do polohy cieľového prevodu



Elektronická riadiaca páka sa môže posunúť na krok +1 a krok -1, po ktorom je vždy vrátená do strednej polohy.

Poznámka	
<ul style="list-style-type: none"> <li>Pri preradení do polohy P (parkovanie) stlačte v každej polohe tlačidlo P (parkovanie) so stlačeným (zošliapnutým) brzdovým pedálom.</li> </ul>	

Cieľový prevodový stupeň		R	N	-	P	-	-	P	R	-	P	R	N
Radiaca páka	+1 krok	↑↑	-	-	-	-	-	-	-	-	-	↑↑	-
	+1 krok	↑↑	↑	-	-	-	-	-	↑	-	-	↑↑	↑
	Aktuálny rýchlostný stupeň	Poloha P			Poloha R			Poloha N			Poloha D		
	-1 krok	-	-	↓	-	↓	↓	-	-	↓	-	-	-
	-1 krok	-	-	-	-	-	↓	-	-	-	-	-	-
Cieľový prevodový stupeň		-	-	D	P	N	D	P	-	D	P	-	-
Podmienky vozidla	Stlačené tlačidlo P	-	-	-	P	-	-	P	-	-	-	P	-
	Brzdový pedál	☑	☑	☑	☑	-	☑	☑	☑	☑	-	☑	☑
	Rýchlosť vozidla	0 km/h	0 km/h	0 km/h	3 km/h alebo menej	-	8 km/h alebo menej	3 km/h alebo menej	8 km/h alebo menej	8 km/h alebo menej	8 km/h alebo viac	3 km/h alebo menej	8 km/h alebo menej

↑: V prevádzke 1 s alebo menej

↑↑: V prevádzke viac ako 1 s

## Funkcie jednotlivých polôh radiacej páky

### Poloha P (parkovanie)



Túto polohu zvolíte pri parkovaní, štartovaní vozidla, zahrievaní a keď zastavíte vozidlo na dlhý čas.

- Keď preradujete do polohy P (parkovanie), z inej polohy ako je P (parkovanie), ubezpečte sa, že stlačíte (zošliapnete) brzdový pedál a stlačíte tlačidlo P (parkovanie) (A).
- Keď je spínač zapalovania vypnutý v inej polohe ako je P (parkovanie), radiaca páka sa dá automaticky do polohy P (parkovanie).

### ! Varovanie

- Keď preradujete z polohy P (parkovanie) do inej polohy, ubezpečte sa, že spínač zapalovania je zapnutý a brzdový pedál je stlačený (zošliapnutý). Nepoužívajte prílišnú silu na elektronickú radiacu páku, keď je elektronická radiaca páka v polohe P (parkovanie). Môže to poškodiť páku a prevodovku.
- Nikdy nepreradujte radiacu páku do polohy P (parkovanie) počas jazdy. Je tam riziko mechanického poškodenia a nehody. Preradujte radiacu páku do polohy P (parkovanie) až potom ako vozidlo úplne zastaví.
- **Nepokúšajte sa umiestniť radiacu páku do polohy P (parkovanie) namiesto použitia parkovacej (ručnej) brzdy. Vždy použite parkovaciú (ručnú) brzdu, keď je vaše vozidlo zaparkované alebo stojí.**

### Poloha R (spiaťočka)



Túto polohu použijete pri cúvaní vozidla.

Keď preradujete do polohy R (spiaťočka), použijete brzdový pedál a radiacu páku, počas toho ako stlačíte tlačidlo UNLOCK, po tom ako vozidlo úplne zastaví.

Systém pomoci pri parkovaní funguje vtedy, keď je elektronická radiaca páka v polohe R (spiaťočka).

### ! Varovanie

- **Radiacu páku nepreradujte do polohy R (spiaťočka), keď sa vozidlo pohybuje dopredu. Môže to spôsobiť narazenie prevodov a poškodenie prevodovky.**
- Keď je elektronická radiaca páka v polohe R (spiaťočka), vozidlo sa pomaly pohne dopredu bez stlačenia (zošliapnutia) rýchlostného pedála, takže držte stlačený brzdový pedál a jazdite opatrne.

## Poloha N (neutrál)



Toto je neutrálna poloha, pri ktorej sa na kolesá neprenáša žiadny výkon.

V tejto polohe vozidlo neprenáša na kolesá žiadnu silu, vozidlo sa na rovnej ceste nebude pohybovať. Ak však zastavíte vozidlo s elektronickou radiacou pákou zaradenou v polohe N (neutrál), z bezpečnostných dôvodov stlačte (zošliapnite) brzdový pedál.

## ! Varovanie

- Nepresúvajte elektronickú radiaciu páku z polohy D (jazda) do polohy N (neutrál) alebo z polohy N (neutrál) do polohy D (jazda), pokiaľ sa vozidlo pohybuje.
- Ak chcete zastaviť vozidlo s elektronickou radiacou pákou v polohe N (neutrál) na strmej ceste, stlačte (zošliapnite) brzdový pedál.
- Nikdy nepresúvajte riadiacu páku do polohy N (neutrál) počas jazdy.

## Poloha D (jazda)



Túto polohu si zvolíte pre jazdu na bežnej ceste alebo na diaľnici.

Systém automaticky zvolí vhodný rýchlostný stupeň v závislosti od rýchlosti vozidla a intenzity stlačenia rýchlostného pedálu. V závislosti od jazdných podmienok tiež automaticky aktivuje rekuperačné brzdenie.

### Varovanie

- Keď je elektronická riadiaca páka v polohe D (jazda), vozidlo sa pomaly pohne dopredu bez stlačenia (zošliapnutia) rýchlostného pedálu, takže jazdíte opatrne.
- Nepreraďujte riadiacu páku do polohy D (jazda), pokiaľ sa vozidlo úplne nezastaví. Môže to poškodiť retardér.
- Neodchádzajte nečakane alebo prudko nezrýchľujte vozidlo po tom, ako zaradíte elektrickú riadiacu páku do polohy D (jazda), najmä keď odchádzate po zaparkovaní alebo zastavení na kopci. Zaradíte riadiacu páku do polohy D (jazda) so stlačeným (zošliapnutým) brzdovým pedálom, potom chvíľu počkajte, kým sa do retardéra preniesie sila z motora a potom pomaly odštartujte z miesta státiťa.
- Hoci je elektronická riadiaca páka v polohe D (jazda), vozidlo sa môže pohnúť dole kopcom aj podľa sklonu kopca, takže musíte stlačiť (zošliapnuť) brzdový pedál.

## Umiestnenie +/- (manuálne radenie) (radiace pádla)

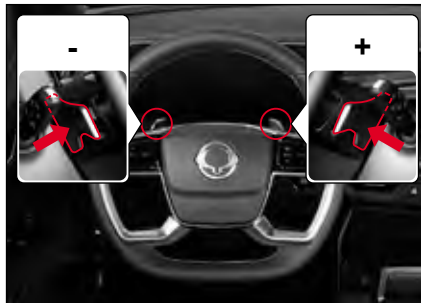

Keď je elektronická riadiaca páka v polohe D (jazda), vodič môže meniť rýchlostné stupne (1. až 6.) manuálne pomocou pádiel na volante, podobne ako pri manuálnej prevodovke.

Radenie pádlami je k dispozícii pri zaradenom stupni D (jazda) a po určitom čase sa automaticky zaradí rýchlostný stupeň, ktorý zodpovedá aktuálnemu stavu vozidla.



### Upozornenie

- Preradenie smerom hore sa musí vykonávať opatrne podľa podmienok na ceste a podmienok jazdy. Dávajte pozor, aby sa ručička otáčok motora (ot./min.) na otáčkomere nedostala do červenej zóny.

4



- Rýchlostné stupne môžete preradiť pádlami, ktoré sú umiestnené na ľavej a pravej strane volantú, keď je radiaca páka v polohe D (jazda).

– Ľavé (-)

Krátke potiahnutie: o 1 stupeň nadol

– Pravé (+)

Krátke potiahnutie: o 1 stupeň nahor

Dlhé potiahnutie: režim automatického radenia

#### Poznámka

- Keď preradíte riadiacu páku do polohy +/- (M - manuál) pri zastavovaní, môžete preradiť smerom dolu a môžete začať jazdu na 2. prevodovom stupni za zasněženej alebo mokrej ceste. (Funkcia módu WINTER).
- Niekedy nemožno riadiacu páku preradiť, keď použijete + (preraďovanie smerom hore) podľa rýchlosti vozidla za účelom bezpečnej jazdy. Keď radíte smerom dolu, v závislosti od rýchlosti vozidla niekedy prevod nemožno preradiť, aby sa zabránilo nadmerne vysokým otáčkam motora (ot./min.).
- Po uplynutí určitého časového úseku po radení pádlami pri stlačení rýchlostnom pedále, alebo ak podržíte pádlo označené „+“ približne 2 sekundy, prevodovka sa v závislosti od stavu vozidla automaticky prepne do režimu D (jazda).

### Zobrazenie polohy riadiacej páky na prístrojovom paneli



- 1 Indikátor manuálnej zmeny rýchlostného stupňa
- 2 Aktuálny rýchlostný stupeň

#### ! Varovanie

- Keď ide vozidlo veľkou rýchlosťou, nepreraďujte prudko smerom dole (3., 2., 1.). Ak tak urobíte, vozidlo sa môže značne poškodiť. Vozidlo sa môže aj pošmyknúť, čo môže spôsobiť nehodu (najmä keď idete na klzkej ceste).

#### ! Upozornenie

- Páku manuálneho prevodu používajte len jednorazovo. Keď stlačíte a podržíte páku, prevod sa môže niekoľkokrát za sebou zmeniť.
- Dávajte pozor, pretože keď plne stlačíte rýchlostný pedál pri jazde na 1., 2., 3., 4., 5. alebo 6. prevodom stupni, prevod sa môže preradiť vo vyššej polohe.
- Ak preraďujete smerom dolu častým používaním riadiacej páky, prevod sa nemusí preradiť, aby chránil systém vozidla.
- Keď máte zaradený nízky rýchlostný stupeň, nepridávajte rýchlosť prudko. Môže to poškodiť automatický prevod.

#### Poznámka

- Keď je riadiaca páka v polohe +/- (M - manuál), rozsvieti sa indikátor prevodového stupňa.
- Ak sa indikátor prevodového stupňa (1) rozsvieti počas jazdy na 1. prevodovom stupni, znamená to, že pre najlepšiu jazdu je čas preradiť na 3. (cieľový) prevodový stupeň.

# Jazda s vozidlom s automatickou prevodovkou

Zaradíte riadiacu páku do polohy P (parkovanie) a naštartujete motor so stlačeným (zošliapnutým) brzdovým pedálom.

- 1 Ubezpečte sa, že otáčky motora (ot./min.) sú v normálnom rozsahu a zaradíte riadiacu páku do polohy D (jazda) alebo R (spiatocka) so stlačeným (zošliapnutým) brzdovým pedálom.
- 2 Uvoľnite parkovaciu (ručnú) brzdú, dajte nohu dole z brzdového pedála a pomaly odštartujte.



## Varovanie

- Pri štartovaní motora nestláčajte rýchlostný pedál. Vozidlo sa môže náhle pohnúť a spôsobiť nehodu.
- Motor možno naštartovať aj po zaradení riadiacej páky do polohy N (neutrál). Pre vašu bezpečnosť však naštartujte motor po zaradení riadiacej páky do polohy P (parkovanie).
- Keď preradíte riadiacu páku z polohy P (parkovanie) do D (jazda) alebo R (spiatocka), prudko neodchádzajte s vozidlom ani nepridávajte rýchlosť prudko.  
Najmä keď odchádzate s vozidlom po zastavení na prudkom kopci, preradte riadiacu páku do polohy D (jazda) alebo R (spiatocka) so stlačeným (zošliapnutým) brzdovým pedálom, počkajte niekoľko sekúnd, kým sa hnacia sila z motora preniesie na hnacie kolesá a až potom s vozidlom pomaly odchádzajte.

- Keď je vozidlo zaparkované na strmej ceste, treba dávať pozor, pretože vozidlo sa môže pohnúť smerom dole, aj keď je riadiaca páka v polohe D (jazda) alebo R (spiatocka).
- Keď zaradíte riadiacu páku pri zastavenom vozidle, pre vašu bezpečnosť stlačte (zošliapnite) brzdový pedál.
- Keď preradíte riadiacu páku, nikdy nestláčajte rýchlostný pedál.
- Keď zastavíte na strmej ceste, určite použite parkovaciu (ručnú) brzdú a stlačte (zošliapnite) brzdový pedál.
- Na strmej ceste sa môže vozidlo pohnúť v opačnom smere než je smer jeho pohybu a dokonca môže nastať plazivý jav. Keď vozidlo zastavujete na strmej ceste smerom hore alebo dole, vždy stlačte (zošliapnite) brzdový pedál.
- Počas jazdy nepreradujte riadiacu páku do polohy N (neutrál). Môže to spôsobiť to, že nebude možné použiť motorovú brzdú, čo môže mať za následok nehodu. Ani zariadenia v prevode sa nebudú premazávať, čo poškodí prevodovku.

## Poznámka

- Po zistení, že vozidlo sa pomaly pohybuje (plazivý jav), dajte nohu dole z brzdového pedála a pomaly choďte s vozidlom so stlačeným rýchlostným pedálom.
- Keď budete preradovať riadiacu páku silou aplikovanou na hnací systém vozidla v dôsledku svahu, napr. parkovanie alebo zastavenie na strmej ceste, môže to spôsobiť šok a hluk. Toto je mechanický jav, ktorý nastáva v polohe P (parkovanie) automatického prevodu a neznamená chybu v systéme.
- Aby ste udržali motor v optimálnom stave, jednotka kontroly motora sa naučí a uloží do pamäte charakteristiku vstrekovača podľa faktorov motora. Pri voľnobehu sa v krátkom časovom rozpätí môžu objaviť mierne vibrácie alebo zvuky. Toto je normálne fungovanie motorového systému. Nepovažujte to za chybu.

### Čo je plazivý jav?

Plazivý jav je jav, kedy sa vozidlo pohybuje pomaly bez stlačeného (zošliapnutého) rýchlostného pedála, keď je riadiaca páka v polohe D (jazda) alebo R (spiatka) a motor je naštartovaný.

Vozidlo sa môže pohybovať, alebo vy môžete upraviť rýchlosť jednoducho len stláčaním (zošľapovaním) brzdového pedála v hustej premávke, alebo keď vozidlo ide pomaly na úzkej ceste.

### Čo je automatický bod prevodového stupňa?

Automatický bod prevodového stupňa automatického prevodu sa môže meniť v závislosti od rôznych prvkov jazdy, vrátane podmienok na ceste (rovná cesta, cesta do kopca), polohy riadiacej páky, rýchlosti vozidla a úrovne stlačenia (zošliapnutia) rýchlostného pedála. Toto je normálna prevádzka na zabezpečenie hladkého a stabilného preradenia, ekonomiky jazdy a výkonu vozidla.

## Použitie motorovej brzdy

Keď idete na dlhšej ceste z kopca, používajte zároveň motorovú brzdu a nožnú brzdu. Keď podľa podmienok jazdy preradíte na nižší prevodový stupeň, bude fungovať motorová brzda.

### Čo je motorová brzda?

Motorová brzda je brzdiaca sila, ktorá vznikne pri preradení na nižší prevodový stupeň, keď počas jazdy dáte nohu dolu z rýchlostného pedála. Preradenie na nižší prevodový stupeň pri jazde dolu z kopca spôsobí brzdiaci efekt bez častého použitia nožnej brzdy v dôsledku brzdiacej sily, ktorá vznikne v motore. Čím nižší bude prevodový stupeň, tým vyšší bude efekt motorovej brzdy.



### Varovanie

- Na ceste dolu z kopca nepoužívajte často nožnú brzdu. Môže to spôsobiť utlmenie alebo jav uzamknutia pary v dôsledku prehriatia brzdového systému, čím klesne výkon brzdy.
- Motorová brzda nefunguje v prípade, keď je riadiaca páka v polohe N (neutrál).
- Motorovú brzdu nepoužite prudko. Môže to mať za následok prešmyknutie pneumatík a spôsobiť nehodu.

## Použitie funkcie preradenia na nižšiu rýchlosť

Funkciu preradenia na nižšiu rýchlosť môžete použiť stlačením (zošliapnutím) rýchlostného pedála až na podlahu, keď potrebujete pri predbiehaní iného vozidla náhle zrýchliť.

### Čo je funkcia preradenia na nižšiu rýchlosť?

Funkcia preradenia na nižšiu rýchlosť preradí prevod na nižší stupeň o jednu alebo dve polohy, keď je počas jazdy rýchlostný pedál stlačený (zošliapnutý) až na podlahu. Možno ju použiť vtedy, keď potrebujete náhle zvýšiť akceleračnú silu.



#### Varovanie

- Funkciu preradenia na nižšiu rýchlosť nepoužívajte na klzkej ceste ani na ceste s ostrými zákrutami. Prešmyknutie pneumatík môže spôsobiť nehodu.
- Časté využívanie funkcie preradenia na nižšiu rýchlosť môže mať negatívny vplyv na životnosť vozidla a ekonomickú spotrebu paliva.

## Bezpečný režim automatickej prevodovky (A/T)

Keď je v automatickej prevodovke elektrická alebo mechanická chyba, automatická prevodovka prejde na bezpečnostný mód, aby zabránila poškodeniu prevodu, pričom bude udržiavať minimálny štatút jazdy.

Keď automatická prevodovka prejde na bezpečnostný mód, môže nastať niektorý z nasledovných symptómov:

- Pri pohybe riadiacej páky vznikne značný šok.
- Pri jazde vozidla vysokou rýchlosťou klesne jazdná sila.
- Keď je riadiaca páka zaradená v jazdnej polohe (D - jazda, R - spiatka), rýchlosť vozidla sa nezvýši ani vtedy, keď stlačíte (zošliapnete) rýchlostný pedál (rýchlosť je fixovaná na strednú rýchlosť).



#### Upozornenie

- Ak sa v dôsledku elektrickej alebo mechanickej chyby v automatickej prevodovke objaví symptóm bezpečnostného módu, s vozidlom nejazdite a dajte si vozidlo skontrolovať a vykonať servis v autorizovanom servise SsangYong.

## Resetovanie bezpečnostného módu, keď je riadiaca páka fixovaná v polohe

### Resetovanie bezpečnostného módu

- 1 Zastavte vozidlo a zaradte riadiacu páku do polohy P (parkovanie).
- 2 Vypnite motor a počkajte 10 sekúnd alebo dlhšie.
- 3 Naštartujte motor.

Po resetovaní bezpečnostného módu môžete jazdiť s vozidlom normálne.

### Keď sa po resetovaní bezpečnostného módu objaví jav fixovanej riadiacej páky

Po resetovaní bezpečnostného módu sa objaví symptóm fixovanej riadiacej páky.

- Riadiaca páka je fixovaná v polohe D (jazda) (2. prevodový stupeň dopredu).
- Riadiaca páka je fixovaná v polohe R (spiatka) (2. prevodový stupeň dozadu).

V takomto prípade si dajte si vozidlo skontrolovať a vykonať servis v autorizovanom servise SsangYong.



#### Upozornenie

- Ak symptóm fixovanej riadiacej páky trvá aj po resetovaní bezpečnostného módu, s vozidlom nejazdite a dajte si vozidlo skontrolovať a vykonať servis v autorizovanom servise SsangYong.

## Upozornenia pre používanie vozidla s automatickou prevodovkou (A/T)

### Varovanie

- Nikdy nezaraďujte riadiacu páku do polohy P (parkovanie) alebo N (neutrál) počas jazdy. Môže to spôsobiť mechanické poškodenie a nehodu.
- Vozidlo možno naštartovať, keď je riadiaca páka v polohe P (parkovanie) alebo N (neutrál). Pre bezpečnosť štartujte motor s riadiacou pákou zaradenou v polohe P (parkovanie).
- Keď ide vozidlo vysokou rýchlosťou, nepreraďujte prudko na nižší prevodový stupeň. Môže to značne poškodiť vozidlo. Môže to spôsobiť aj nestabilnú jazdu a nehodu.

### Upozornenie

- Keď sa vozidlo pohybuje dopredu, nezaraďujte riadiacu páku do polohy R (spiatka). Môže to spôsobiť šok v prevodovke a poškodiť ju.
- Keď idete na ceste smerom z kopca alebo do kopca, nezaraďujte riadiacu páku do polohy N (neutrál). Keď zaraďíte riadiacu páku do polohy D (jazda) pre jazdu po zaradení do polohy N (neutrál), môže to poškodiť hnací systém v dôsledku šoku v prevodovke.
- Funkcie uzamknutia P (poloha P → poloha R) a uzamknutia R (poloha N → poloha R) umožňujú prácu s riadiacou pákou len vtedy, keď je stlačený (zošliapnutý) brzdový pedál pre bezpečnú jazdu.
- Keď odomknete riadiacu páku so stlačeným (zošliapnutým) brzdovým pedálom funkciou uzamknutia P (parkovanie) a uzamknutia R (spiatka), budete možno počuť normálny prevádzkový zvuk uzamknutia a odomknutia riadiacej páky.

- Keď náhle preradíte riadiacu páku pri funkcii uzamknutia R (spiatka) z polohy D (jazda) do polohy P (parkovanie), môže nastať dočasné zachytenie v polohe N (neutrál). Toto je normálny jav pre bezpečnosť a ochranu prevodovky. Ak je však možné, nepreraďujte náhle.

## Čo je elektrický 4WD (Pohon na všetky kolesá)?

Elektrický 4WD (Pohon na všetky kolesá) obvykle funguje v móde 2WD.

AK vozidlo určí, že je potrebný 4WD z dôvodu rozdielov medzi šmykom a zatáčaním predných a zadných kolies, v sklone cesty, atď., počítačová kontrolná jednotka automaticky prepne na 4WD.

Toto zariadenie zlepšuje stabilitu v priamom smere a výkon vozidla pri zatáčaní a zabezpečuje jazdu v nebezpečných situáciách, ako je napr. cesta za dažďa, zasnežená cesta, piesková cesta, atď., aby si vozidlo udržalo stabilnú jazdu v porovnaní s módom 2WD.

V niektorých prípadoch možno použiť mód 4WD LOW známy ako 4WD LOCK pre maximálnu jazdnú silu.

## Čo je 4WD (Pohon na všetky kolesá)?

4WD znamená Four Wheel Drive (Pohon na všetky kolesá), ktorý poháňa všetky kolesá, čím sa znásobuje hnacia sila na nevydláždenej ceste, drsnej ceste, strmom vrchu, na pieskovej alebo zablátenej ceste, a tým sa zvyšuje výkon jazdy.

## Zaradenie 4WD LOCK

Dotknite sa tlačidla AWD LOCK (zaradenie 4WD LOCK) (A). Vozidlo prejde do režimu 4WD LOCK.

- ZAP.: indikátor 4WD LOCK na prístrojovom paneli svieti/tlačidlo sa zobrazuje bielou farbou
- VYP.: indikátor 4WD LOCK na prístrojovom paneli nesvieti/tlačidlo sa zobrazuje sivou farbou

Keď rýchlosť zadného kolesa presiahne 40 km/h v režime 4WD LOCK, režim 4WD LOCK sa zruší a systém sa vráti do režimu 4WD AUTO. Indikátor 4WD LOCK však bude aj naďalej svieťi/tlačidlo sa bude zobrazovať bielou farbou a keď rýchlosť klesne pod 40 km/h, systém sa vráti do režimu 4WD LOCK.

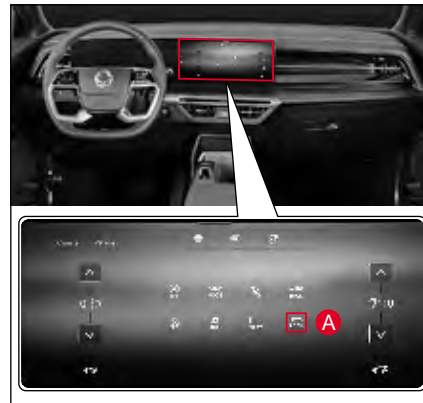

## Módy a indikátory jazdy

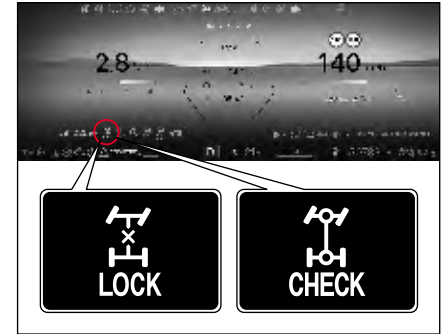

## Indikátor 4WD LOCK (zelený)

Keď sa vozidlo prepne do režimu 4WD LOCK, indikátor 4WD LOCK na prístrojovom paneli sa rozsvieti. (Tlačidlo sa zobrazí bielou farbou.)

## Výstražná kontrolka 4WD LOCK (červená)

Táto kontrolka sa rozsvieti vtedy, keď je v systéme 4WD chyba. Keď sa táto kontrolka rozsvieti, dajte si vozidlo skontrolovať a vykonať servis u predajcu SsangYong alebo v autorizovanom servise SsangYong. Nadmerné využívanie systému 4WD môže spôsobiť blikanie kontrolky. Vtedy systém 4WD nefunguje normálne, ale jazda je možná. Po určitom čase kontrolka zhasne a systém 4WD sa vráti do normálnej funkcie.

## Módy jazdy

### 4WD AUTO

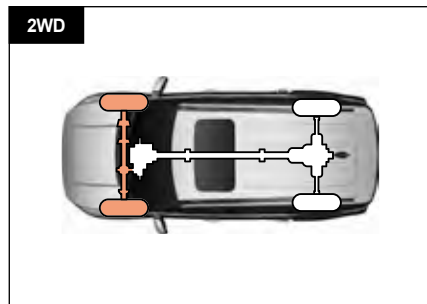

Normálny stav jazdy.

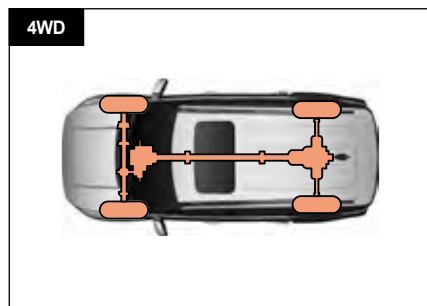

Keď systém určí, že je potrebná vyššia jazdná sila a stabilita jazdy, počítačová kontrolná jednotka automaticky prepne na 4WD.

### 4WD LOCK

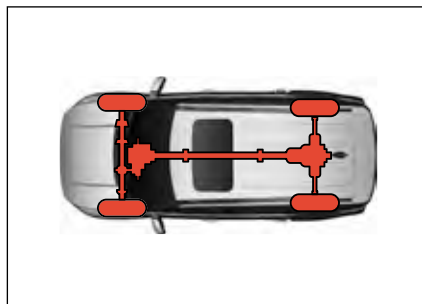

Používajte ho v situáciách, keď je potrebná maximálna jazdná sila, ako napr. na nevydláždenej ceste, drsnej ceste, na strmom kopci, na pieskovej alebo zablatenej ceste.

## Upozornenia pre používanie systému 4WD



### Upozornenie

- Motor naštartuje vždy predtým, než použijete otočný ovládač 4WD LOCK na prepnutie na mód 4WD LOCK.
- Mód 4WD AUTO používajte vždy, keď idete na verejnej ceste. Jazda na verejnej ceste v móde 4WD LOCK (najmä pri zatáčaní) môže poškodiť príslušné komponenty systému 4WD a môže spôsobiť hluk a vibráciu vozidla.
- Keď idete na verejnej ceste v móde 4WD LOCK (najmä pri zatáčaní nízkou rýchlosťou), môžete počuť slabý hluk a vibráciu vozidla. Toto je úplne normálne a zanikne pri deaktivácii módu 4WD LOCK.
- Okrem toho pri deaktivácii módu 4WD LOCK na svahu môže nastať menší šok. Toto je normálny jav, ktorý nastane vtedy, keď sa uvoľní jazdná sila, ktorá pôsobila zároveň na predné a zadné kolesá.
- Keď sa rozsvieti kontrolka 4WD CHECK (4WD), 4WD nefunguje. Dajte si vozidlo okamžite skontrolovať a opravíte u predajcu SsangYong alebo v autorizovanom servise SsangYong.



### Upozornenie

- U vozidiel s konštantným systémom 4WD nedajte si vozidlo odtiahnuť s pneumatikami na zemi. Aby ste zabránili poškodeniu pohonných častí, kolesá ťahaného vozidla musia byť položené na odťahovacom vozidle, alebo položte pod zadné kolesá prepravný podvozok.
  - ☞ Vid' „Keď potrebujete vaše vozidlo odtiahnuť“ (str. 5-21)
- V mód 4WD závisí výkon vozidla do veľkej miery od stavu pneumatík.
  - Pravidelne kontrolujte opotrebovanie pneumatík a tlak v pneumatikách.
  - Ak chcete zabrániť poškodeniu pohonného systému u vozidiel so systémom 4WD, mali by ste na všetky 4 kolesá použiť pneumatiky rovnakej veľkosti od jedného výrobcu. Keď vymieňate na kolesách pneumatiky, vymeňte ich naraz na všetkých štyroch kolesách.



## Systém ISG (Idle Stop & Go)\*

Systém ISG (Idle Stop & Go) vypne motor vtedy, keď vozidlo stojí a opätovne naštartuje motor pri ďalšej jazde, aby sa zlepšila spotreba paliva a znížili výfukové emisie.

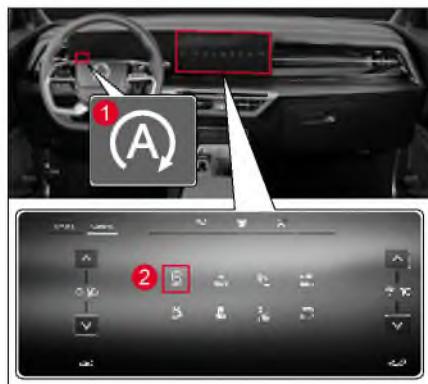

- 1 Indikátor ISG ON
- 2 Spínač ISG OFF



### Upozornenie

- Keď je motor naštartovaný systémom ISG, môžu sa rozsvietiť niektoré kontrolky. Toto je normálny jav v dôsledku momentálnej spotreby paliva.

### Automatické vypnutie motora

Keď je systém ISG zapnutý a rýchlosť vozidla je 0 km/h (vozidlo stojí) so zošliapnutým (stlačeným) brzdovým pedálom, motor sa automaticky vypne.

Na displeji prístrojového panelu sa zobrazí hlásenie s časom od vypnutia motora.



### Poznámka

- Automatické zastavenie motora systémom ISG sa udržiava cca 3 minúty a po 3 minútach motor opätovne automaticky naštartuje.

### Automatické reštartovanie motora

Keď sa motor automaticky vypne, uvoľnenie brzdového pedála automaticky naštartuje motor. Vtedy sa na displeji prístrojového panelu zobrazí hlásenie o opätovnom naštartovaní motora.

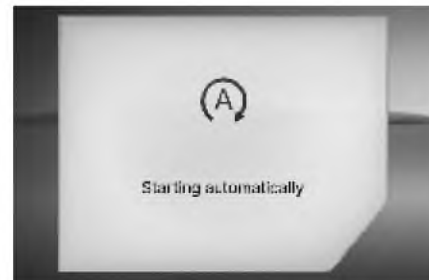

### Poznámka

#### Motor sa automaticky naštartuje:

- Uvoľnenie brzdového pedálu (funkcia AUTO HOLD vypnutá pri vozidlách s EPB)
- Pri preradení riadiacej páky do polohy R (spätočka) alebo +/- (pre M - manuál) so zošliapnutým (stlačeným) brzdovým pedálom.
- Použitie EPB

## Systém ISG vypnutý

- 1 Keď sa dotknete tlačidla ISG OFF (1), systém ISG sa vypne a rozsvieti sa indikátor ISG OFF (2).
- 2 Opätovným dotykom tlačidla ISG OFF sa systém ISG vráti do normálneho stavu a indikátor ISG OFF na prístrojovom paneli zhasne.

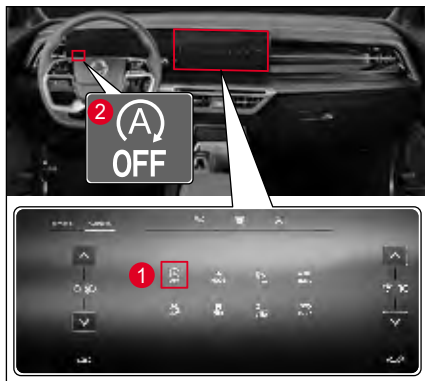

## Podmienky pre aktiváciu systému ISG

- Je zapnutý bezpečnostný pás vodiča.
- Dvere vodiča sú zavreté.
- Kapota motora je zavretá.
- Keď nie je stlačený (zošliapnutý) rýchlostný pedál.
- Voľnobeh motora je pri otáčkach 1350 (ot./min.) alebo menej.
- Teplota chladiacej kvapaliny je od 35°C do 105°C.
- Príslušná úroveň negatívneho tlaku brzdy.
- Senzor batérie je aktívny a spĺňa podmienku ISG.
- Pri státi je uhol volantu 180° alebo menej.
- Žiaden určitý signál do vyhrievania a riadenia klimatizácie (A/C).
- Mierny svah cesty.
- Teplota batérie je od -5°C do 60°C.
- Teplota okolitého vzduchu je -2°C alebo viac.
- Vozidlo sa zastaví po pohybe najmenej 1 m.
- Vozidlo sa zastaví po dosiahnutí rýchlosti viac ako 9 km/h.
- V dieloch súvisiacich so systémom ISG nie je chyba.
- Zaradenie riadiacej páky do polohy D (jazda) alebo N (neutrál).

## Vynútené podmienky štartovania

- Dotknete sa tlačidla ISG OFF, čím sa vypne systém ISG.
- Teplota chladiacej kvapaliny motora je vyššia ako 110°C.
- Vyhrievanie a riadenie klimatizácie (A/C) je zapnuté na maximálny stupeň.
- Je zapnutý odmrzovač.
- Batéria je slabo nabitá.
- Vozidlo ide rýchlosťou viac ako 2 km/h.
- Maximálny čas (3 min.) automatického vypnutia motora uplynul.
- Komponenty systému ISG a systému štartovania sú chybné.
- Uvoľnite brzdový pedál a slabo stlačte (zošliapnite) rýchlostný pedál počas trvania AUTO HOLD.
- Bezpečnostný pás vodiča nie je zapnutý, alebo dvere vodiča sú otvorené.
- Uhol volantu je 180° alebo viac, alebo sa volant otočí o 180 stupňov alebo viac.
- Klimatizácia zapnutá
- Zmeny teploty v interiéri a exteriéri v krátkom čase
- Aplikuje sa EPB.

## Senzor batérie (BSC)

Senzor batérie (BSC) je pripojený na zápornú koncovku batérie (-) a monitoruje údaje o batérii (napätie, prúd, teplotu a stav nabitia) a komunikuje s EMS, aby sa zapoj systém ISG (Idle Stop & Go).

Keď pri oprave vozidla odpojíte konektor senzora batérie, alebo keď odstránite a opäť vložíte zápornú koncovku batérie (-), senzor batérie sa deaktivuje a systém ISG môže mať obmedzenú funkčnosť.

Keď je senzor batérie deaktivovaný, pred použitím systému ISG si prečítajte podmienky aktivácie.

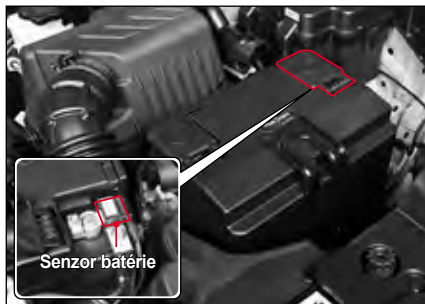

## Podmienky pre aktiváciu senzora batérie (BSC)

Keď je elektrické zariadenie v stave, v ktorom bolo pri dodaní zo závodu, pripojené po reinstalovaní batérie pri vypnutom spínači zapalovania, ak vozidlo monitoruje napätie batérie po viac ako 3 hodiny a vyhodnotí ho ako stabilizované, senzor batérie sa aktivuje.



### Upozornenie

- Ak systém ISG nefunguje ani po splnení podmienok aktivácie senzora batérie, dajte si systém skontrolovať a vykonať servis u predajcu SsangYong alebo v autorizovanom servise SsangYong.



### Varovanie

- Pri výmene batérie vždy použite našu originál batériu so systémom ISG (AGM). Inak to môže spôsobiť vážne chyby v systéme, poškodenie batérie a výbuch v dôsledku preťaženia, atď.

Systém tempomatu je doplnkový pomocný systém, ktorý umožňuje vodičovi ísť s vozidlom rýchlosťou bez stlačenia (zošliapnutia) rýchlostného pedála v premávke, kde je zabezpečená väčšia vzdialenosť ako bezpečná legálna vzdialenosť.

Systém tempomatu nie je systém bezpečnej jazdy. S vozidlom jazdíte tak, aby ste vždy venovali pozornosť rýchlosti vozidla a okolitej situácii.

Systém tempomatu možno aktivovať vtedy, keď vozidlo ide rýchlosťou cca. 40 km/h alebo viac a menej ako 180 km/h.

## Podmienky pre používanie tempomatu

Tempomat používajte len v nasledovných dopravných a cestných podmienkach.

- Tempomat používajte len v prípade, ak je premávka bezproblémová a neprehustená (ľahká).
- Používajte ho len na diaľnici alebo na rýchlostnej ceste, kde neočakávate žiadnu zmenu pri jazde vozidla, napr. semafory, vozidlá, chodci, alebo iné faktory.
- Nepoužívajte ho na normálnej ceste.



### Varovanie

- Tempomat používajte len na diaľnici alebo na rýchlostnej ceste, kde je cesta v dobrom stave.
- Tempomat nepoužívajte v nasledovných cestných podmienkach, pretože jeho riadenie nebude možné a môže spôsobiť nehodu.
  - Keď fúka silný vietor alebo bočný vietor.
  - V prípade dopravnej zápchy.
  - Na šmykľavej ceste, strmej ceste alebo ceste so serpentínami.

## Spínač a indikátor tempomatu

### Spínač tempomatu

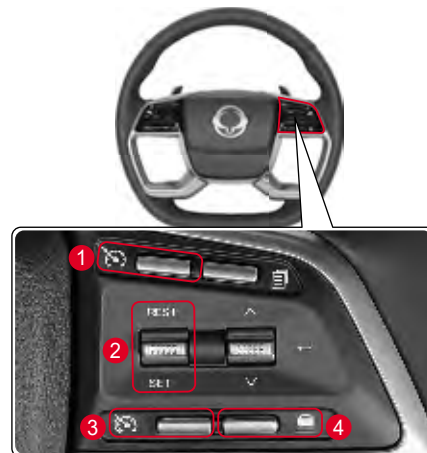

- 1 Tlačidlo tempomatu ON/OFF
- 2 Páčka nastavenia rýchlosti RES+
  - Opätovné aktivovanie tempomatu
  - Zvýšenie rýchlosti
- 3 Tlačidlo obmedzenej rýchlosti ON/OFF
- 4 Tlačidlo na nastavenie bezpečnej vzdialenosti

## Displej pripravenosti/zapnutia tempomatu

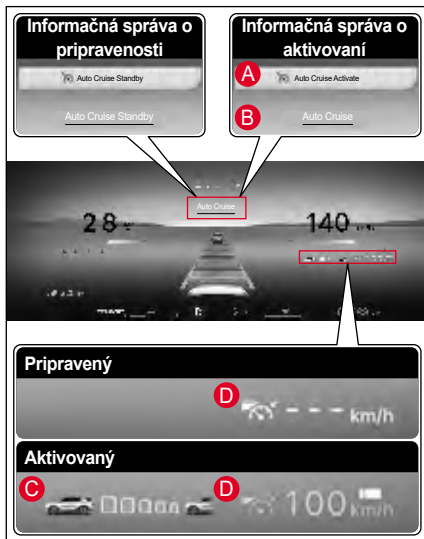

### Tempomat ACTIVATED (AKTIVOVANÝ)

Keď nie je inteligentný tempomat a obmedzovač rýchlosti aktívny, krátkym stlačením tlačidla aktivujete inteligentný tempomat (ON)

- Zobrazí sa hlásenie „Auto Cruise Activate“ (Automatický tempomat nastavený)
- Zobrazí sa symbol a nastavená rýchlosť „100 km/h“.

Tempomat funguje vtedy, keď idete rýchlosťou približne 40 km/h alebo viac.

### Tempomat READY (PRIPRAVENÝ)

Keď je tempomat aktivovaný, krátko stlačte príslušné tlačidlo. Na prístrojovom paneli sa zobrazí nasledujúce hlásenie a tempomat prejde do režimu pripravenosti.

- Zobrazí sa pop-up správa „Tempomat READY“.
- Symbol a „- km/h“ znamená, že systém je pripravený zobrazíť zobrazenú rýchlosť.

## Nastavenie rýchlosti tempomatu

- 1 Stlačte tlačidlo tempomatu ON/OFF. Prístrojový panel ukáže správu „Auto cruise Activate“ (Tempomat je aktivovaný).
  - 2 Upravte rýchlosť vozidla tak, aby bol rozsah rýchlosti nastavený tempomatom približne od 40 km/h do 190 km/h.
  - 3 Nastavte želanú rýchlosť jazdy potiahnutím páčky tempomatu smerom hore alebo dole a nastavte ju v smere SET-.
- Teraz ide vozidlo nastavenou rýchlosťou bez stlačenia rýchlostného pedála.



### Varovanie

- Funkciu aktivujte alebo deaktivujte až potom, keď sa dobre oboznámite so systémom tempomatu. Rýchlosť tempomatu nastavujte počas jazdy. Keď ho budete používať neprímerane alebo bez toho, aby ste s ním dobre oboznámili, môže to viesť k nehode.
- Keď aktivujete systém tempomatu počas jazdy, nezaraďujte riadiacu páku do polohy N (neutrál). Môže to poškodiť príslušný systém alebo spôsobiť nehodu.
- Keď idete s vozidlom fixnou rýchlosťou s aktivovaným tempomatom, jazdite bezpečne, aby ste vedeli vyriešiť akúkoľvek situáciu, ktorá môže nastať na ceste a jazdíte s vozidlom tak, aby ste okamžite vedeli použiť brzdový pedál a rýchlostný pedál.
- Vždy zachovávajte bezpečnú brzdovú vzdialenosť a ak je to potrebné, stlačte (zošliapnite) brzdový pedál.
- Skutočná rýchlosť pri jazde do kopca alebo z kopca môže byť trochu odlišná od nastavenej rýchlosti. Ak je to možné, pri jazde do kopca alebo z kopca nepoužívajte tempomat.  
Pre bezpečnú jazdu a ochranu systému vozidla používajte pri jazde na strmej ceste motorovú brzdú a nožnú brzdú.

### Upozornenie

- Keď tempomat nepoužívate, stlačte spínač tempomatu ON/OFF, aby ste vyplili indikátor tempomatu READY.

### Poznámka

- Keď chcete resetovať rýchlosť tempomatu, opäť vykonajte krok č. 2 a č. 3 s aktivovaným tempomatom.
- Ak vymeníte pneumatiky na vašom vozidle za pneumatiky inej veľkosti, môže to spôsobiť chybu v nastavenej rýchlosti. V takomto prípade sa skontaktujte s vašim predajcom SsangYong alebo autorizovaným servisom SsangYong.
- Keď chcete získať podrobné informácie o každom vozidle, prečítajte si nasledovný obsah.

## Akcelerácia rýchlosti tempomatu

### Keď je systém tempomatu aktivovaný

Keď chcete zvýšiť nastavenú rýchlosť vozidla počas jazdy s aktivovaným tempomatom, stlačte páčku nastavenia rýchlosti tempomatu v smere RES+, pričom rýchlostný pedál nie je stlačený.



- Krátke potlačenie páčky tempomatu zvýši rýchlosť o 1 km/h.
- Keď podržíte páčku tempomatu stlačenú dlhšie, rýchlosť sa zvýši o 1 km/h. Keď bude páčka stále zdvihnutá, nastavená rýchlosť vozidla sa bude stále zvyšovať.

## Keď systém tempomatu nie je aktivovaný

Nasledovné kroky opisujú, ako sa aktivuje systém tempomatu, keď nie je aktivovaný a ako sa zvyšuje nastavená rýchlosť vozidla.

- 1 Stlačte tlačidlo tempomatu ON/OFF. Prístrojový panel ukazuje správu „Tempomat je pripravený“ („Auto cruise is ready“).
- 2 Stlačte rýchlostný pedál, kým rýchlosť vozidla nie je cca. 40 km/h alebo vyššia, aby ste mohli tempomat aktivovať.
- 3 Keď sa dosiahne želaná rýchlosť, nastavte rýchlosť stlačením páčky tempomatu v smere SET-.  
Keď budete stále tlačiť páčku tempomatu v smere RES+, nastavená rýchlosť vozidla sa zvýši o 1 km/h.
- 4 Po nastavení rýchlosti pomaly odtiahnite nohu z rýchlostného pedála.

## Zvýšenie nastavenej rýchlosti vo fázach s aktivovaným tempomatom

Keď chcete pomaly nastavovať rýchlosť tempomatu vo fázach s aktivovaným tempomatom, vykonajte nasledovné kroky.

- Krátko potlačte páčku tempomatu v smere RES+ (do 0,5 sekundy). Zakaždým, keď potlačíte páčku tempomatu smerom hore, nastavená rýchlosť vozidla sa zvýši o 1 km/h.
- Napr. keď chcete zvýšiť nastavenú rýchlosť vozidla asi o 10 km/h, krátko potlačte páčku tempomatu v smere RES+ 10-krát.
- Potlačte páčku tempomatu v smere RES+ a podržte ju na viac ako 0,8 sekundy. Kým bude páčka potlačená smerom hore, nastavená rýchlosť vozidla sa zvýši o 1 km/h každých 0,8 sekundy.

## Spomalenie rýchlosti tempomatu

### Keď je systém tempomatu aktivovaný

Keď chcete znížiť nastavenú rýchlosť vozidla s aktivovaným tempomatom, stlačte páčku nastavenia rýchlosti tempomatu smerom dole v smere SET-, pričom brzdový pedál nie je stlačený.



- Zakaždým, keď krátko potlačíte páčku tempomatu smerom dole, nastavená rýchlosť vozidla sa zníži o 1 km/h. v nastavená rýchlosť vozidla.
- Keď potlačíte páčku tempomatu smerom dole a podržte ju, nastavená rýchlosť vozidla sa bude stále znižovať.  
Keď však rýchlosť vozidla klesne na 40 km/h alebo menej, funkcia tempomatu sa deaktivuje.

## Zníženie nastavenej rýchlosti vo fázach s aktivovaným tempomatom

Keď chcete pomaly znižovať rýchlosť tempomatu vo fázach s aktivovaným tempomatom, vykonajte nasledovné kroky.

- Krátko potlačte páčku tempomatu smerom dole v smere SET- (do 0,5 sekundy). Zakaždým, keď potlačíte páčku tempomatu smerom dole, nastavená rýchlosť vozidla sa zníži o cca 1 km/h.
- Napr. keď chcete znížiť nastavenú rýchlosť vozidla asi o 10 km/h, krátko potlačte páčku tempomatu v smere SET- 10-krát.
- Potlačte páčku tempomatu smerom dole v smere SET- a podržte ju na viac ako 0,8 sekundy. Kým bude páčka potlačená smerom dole, nastavená rýchlosť vozidla sa zníži o 1 km/h každých 0,8 sekundy.

## Deaktivácia tempomatu

Keď sa detekuje nasledovný signál deaktivácie počas aktivovaného tempomatu, systém tempomatu sa deaktivuje (tempomat je pripravený).

### Podmienka deaktivácie

- Keď je stlačený (zošliapnutý) brzdový pedál.
- Keď sa raz stlačí spínač tempomatu ON/OFF (keď spínač stlačíte dvakrát, operáciu zrušíte).
- Keď sa počas jazdy riadiaca páka preradí do polohy N (neutrál).

## Iné podmienky deaktivácie tempomatu podľa stavu vozidla

- Keď je aktivovaný systém Elektronické kontroly stability vozidla, (ESC).
- Keď sa rýchlosť vozidla zníži na cca. 40 km/h alebo menej.
- Keď je počas jazdy zatiahnutá parkovacia (ručná) brzda.
- Je stlačený spojkový pedál na zaradenie rýchlosti (len pri manuálnej prevodovke (M/T)).
- Keď je spínač tempomatu chybný.
- Keď sa detekuje abnormálny signál z brzdového systému.
- Keď sú otáčky motora cca. 5700 (ot./min.) alebo vyššie.
- Keď je šok z cesty prudký.

Keď pre deaktiváciu tempomatu nie sú splnené normálne podmienky, alebo ak nastanú občasné chyby, vypnite motor, počkajte určitý čas a potom opäť naštartujte. Systém sa resetuje, takže budete môcť normálne aktivovať systém.



## Opätovné zapnutie tempomatu

Keď je tempomat deaktivovaný v dôsledku signálu vypnutia tempomatu (tempomat pripravený), tempomat možno opätovne aktivovať.

Krátko potlačte páčku tempomatu v smere RES+ pri rýchlosti vozidla asi 40 km/h alebo viac bez stlačenia (zošliapnutia) brzdového pedála.



- Nastaví sa posledná nastavená rýchlosť, ktorá sa uložila do pamäte pred deaktivovaním tempomatu.
- Na prístrojovom paneli sa rozsvieti indikátor AUTO CRUISE.

# Adaptívny tempomat\*

## Systém adaptívneho tempomatu

Toto je prídavné zariadenie, ktoré udržiava rýchlosť vozidla konštantnú, aj keď vodič nestláča (nezošľapuje) rýchlostný pedál a brzdný pedál. Keď sa rozpozná vozidlo vpredu, udržiava vzdialenosť od vozidla vpredu konštantnú podľa nastavenej vzdialenosti.

## Displej pripravenosti/zapnutia adaptívneho tempomatu



## Zapnutie adaptívneho tempomatu

Keď nie je adaptívny tempomat a obmedzovač rýchlosti aktívny, krátkym stlačením tlačidla aktivujete adaptívny tempomat (ON).

- A** Zobrazí sa hlásenie „Adaptive Cruise Activate“ (Adaptívny tempomat aktivovaný)
  - B** Zobrazí sa hlásenie “Adaptive Cruise” (Adaptívny tempomat)
  - C** Zobrazuje nastavenie vzdialenosti od vozidla pred vami  
(Nezobrazuje sa, keď je systém v pohotovostnom režime.)
  - D** Zobrazuje nastavenú rýchlosť vozidla
- Adaptívny tempomat (ACC) funguje, keď vozidlo jazdí rýchlosťou viac ako 10 km/h.

## Adaptívny tempomat pripravený

Keď je adaptívny tempomat aktívny, krátko stlačte príslušné tlačidlo.

Na prístrojovom paneli sa zobrazí nasledujúce hlásenie a adaptívny tempomat prejde do režimu pripravenosti.

- Zobrazí sa hlásenie „Adaptive cruise READY“ (Adaptívny tempomat PRIPRAVENÝ)
- Symbol a „-- km/h“ znamená, že systém je pripravený zobrazit' nastavenú rýchlosť.

## Nastavenie prevádzkovej citlivosti adaptívneho tempomatu (ACC)



- V hlavnej ponuke stredového ovládacieho panela vyberte možnosť Vehicle Settings (Nastavenia vozidla)  → Driving Assistance (Asistenčné systémy) → Intelligent Cruise Control (Inteligentný tempomat) → Adaptive Cruise Level (Úroveň adaptívneho tempomatu) → COMFORT (KOMFORTNÝ)/NORMAL (NORMÁLNY)/DYNAMIC (DYNAMICKÝ).

## Jazdné nastavenia adaptívneho tempomatu (ACC)

- 1 Stlačte tlačidlo tempomatu ON/OFF. Adaptívny tempomat (ACC) je aktivovaný.
- 2 Na prístrojovom paneli sa zobrazí správa „Adaptive cruise control set“ (Adaptívny tempomat nastavený).
  - Potom vozidlo udržiava nastavenú rýchlosť bez stlačenia (zošliapnutia) rýchlostného pedála a ide v strede jazdného pruhu pomocou kontroly volantu (riadiacej sily).
  - Keď bolo detegované vozidlo vpredu, vozidlo vodiča pôjde ďalej a bude od vozidla vpredu udržiavať nastavenú vzdialenosť.
- 3 Keď je aktivovaný adaptívny tempomat (ACC), rýchlosť vozidla sa nastavuje nasledovne:
  - Na 30 km/h, ak je rýchlosť vozidla nižšia ako 30 km/h
  - Na aktuálnu rýchlosť, ak je rýchlosť vozidla 30 km/h alebo vyššia
- 4 Nastavenú rýchlosť môžete zmeniť stlačením páčky ovládania rýchlosti nadol smerom k SET- alebo nahor smerom k RES+.



### Upozornenie

- Rýchlosť vozidla sa môže pri jazde do kopca alebo z kopca dočasne znížiť alebo zvýšiť, aj keď adaptívny tempomat zapnutý.

## Zvýšenie rýchlosti

Ak chcete zvýšiť nastavenú rýchlosť počas zapnutého adaptívneho tempomatu, potlačte páčku nastavenia rýchlosti v smere RES+ bez stlačenia (zošliapnutia) rýchlostného pedála.



- Zakaždým, keď krátko potlačíte páčku nastavenia rýchlosti smerom hore, rýchlosť sa zvýši o 1 km/h.
- Ak podržíte páčku nastavenia rýchlosti po dlhší čas, rýchlosť sa zvýši o 10 km/h. Keď sa potlačí páčka smerom hore, rýchlosť vozidla sa bude stále zvyšovať. (Nastavená rýchlosť sa zvýši o faktor 10).
- Rýchlosť môžete nastaviť do 180 km/h.



### Upozornenie

- Ak potlačíte páčku smerom hore a budete ju držať, rýchlosť sa bude zvyšovať veľmi rýchlo, preto pri tomto úkone venujte pozornosť okolitej situácii.

## Zníženie rýchlosti

Ak chcete znížiť nastavenú rýchlosť počas zapnutého adaptívneho tempomatu, potlačte páčku nastavenia rýchlosti v smere SET- bez stlačenia (zošliapnutia) rýchlostného pedála.



- Zakaždým, keď krátko potlačíte páčku nastavenia rýchlosti smerom dole, rýchlosť sa zníži o 1 km/h.
- Ak podržíte páčku nastavenia rýchlosti po dlhší čas, rýchlosť sa zníži o 10 km/h. Keď sa potlačí páčka smerom dole, rýchlosť vozidla sa bude stále znižovať. (Nastavená rýchlosť sa zníži o faktor 10).
- Najnižšia nastaviteľná rýchlosť je 30 km/h.

## Dočasné zrýchlenie (predbiehanie)

Keď chcete dočasne zvýšiť rýchlosť vozidla a máte zapnutý adaptívny tempomat, stlačte (zošliapnite) rýchlostný pedál.

Vodič môže dočasne zrýchliť vozidlo bez toho, aby ovplyvnil nastavenú rýchlosť.

Ak sa chcete vrátiť na nastavenú rýchlosť, uvoľnite rýchlostný pedál. Vozidlo pôjde nastavenou rýchlosťou.



### Upozornenie

- Keď pre dočasné zrýchlenie stlačíte (zošliapnete) rýchlostný pedál na viac ako 60 sekúnd, adaptívny tempomat sa vypne.

## Deaktivácia

Ak bude počas prevádzky adaptívneho tempomatu splnená niektorá z nasledovných podmienok, tempomat sa vypne. (Režim pripravenosti adaptívneho tempomatu)

### Podmienky vypnutia

- Stlačený (zošliapnutý) brzdový pedál pre brzdenie.
- Spínač tempomatu ON/OFF sa stlačí raz (stlačenie dvakrát deaktivuje systém).
- Stlačený (zošliapnutý) rýchlostný pedál na viac ako 60 sek. (predbiehanie).
- Zapnutý systém elektrickej kontroly stability vozidla (napr. ESC, TCS a ABS).
- Vypnutý systém elektrickej kontroly stability vozidla (napr. spínačom ESC OFF).
- Riadiaca páka je v akejkoľvek polohe okrem polohy D (jazda).
- Aplikuje sa EPB.
- Dvere vodiča sú otvorené.
- Maximálna rýchlosť adaptívneho tempomatu (180 km/h) je prekročená.
- Rýchlosť motora je menej ako 350 otáčok (ot./min.) alebo viac ako 7000 otáčok (ot./min.).

- 3. varovanie, AEB bude aplikovať núdzové brzdenie.
- Zapnutý systém HDC.
- Kryt senzora radaru je veľmi znečistený.

### Iné podmienky vypnutia

- Po zastavení vozidla na základe kontroly nie je v čase opätovného naštartovania žiadne vozidlo vpredu.
- Počas kontroly zastavenia vozidla je vzdialenosť k vozidlu vpredu príliš veľká alebo príliš malá.
- Častá kontrola zastavenia vozidla.

#### Poznámka

- **Ak sa na prístrojovom paneli zobrazí správa „Adaptive cruise control READY“ (Adaptívny tempomat PRIPRAVENÝ) a podmienky vypnutia sú splnené, keď krátko stlačíte páčku voľby rýchlosti smerom RES+, adaptívny tempomat sa opäť aktivuje.**
- **Ak chcete znovu naštartovať vozidlo so súčasne aktívanou funkciou ISG a AUTO HOLD, musíte stlačiť rýchlostný pedál.**

Ak bude adaptívny tempomat vypnutý, skontrolujte situáciu na ceste a podmienky jazdy. Okrem toho stlačte (zošliapnite) brzdový pedál a upravte rýchlosť vozidla.



#### Poznámka

- **Táto správa sa zobrazí vtedy, keď bude adaptívny tempomat vypnutý abnormálne.**

## Opätovné zapnutie

Ak je adaptívny tempomat vypnutý (adaptívny tempomat pripravený), môžete ho opäť aktivovať. Krátko potlačte páčku tempomatu smerom RES+ pri rýchlosti vozidla cca. 10 km/h alebo vyššej bez stlačenia (zošliapnutia) brzdového pedála alebo rýchlostného pedála.



- Nastavená rýchlosť sa vráti na hodnotu pred vypnutím adaptívneho tempomatu.



### Upozornenie

- **Pri opätovnom zapnutí sa môže rýchlosť vozidla rýchlo zvýšiť alebo znížiť na nastavenú rýchlosť ešte predtým, než sa vypne. Preto pri opätovnom zapnutí dávajte pozor na okolité podmienky na ceste.**

Ak sa na prístrojovom paneli zobrazí nasledovná správa, keď vozidlo stojí, krátko potlačte páčku nastavenia rýchlosti smerom hore alebo dole RES+ alebo SET-.

Potom sa adaptívny tempomat opätovne zapne. Stlačenie (zošliapnutie) rýchlostného pedála tiež opätovne zapne adaptívny tempomat.

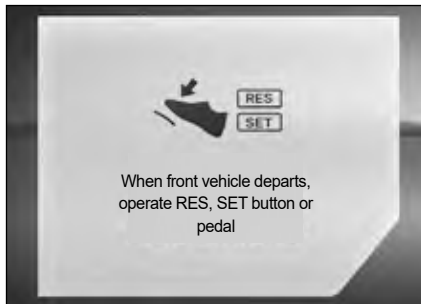

## Deaktivácia

Ak chcete úplne deaktivovať adaptívny tempomat, dvakrát stlačte spínač tempomatu ON/OFF, alebo stlačte spínač obmedzenia rýchlosti.

- Na prístrojovom paneli zhasne hlásenie o adaptívnom tempomate.

Keď nebudete používať adaptívny tempomat, vždy stlačte spínač, aby ste ho deaktivovali.



### Upozornenie

- **Keď pre dočasné zrýchlenie stlačíte (zošliapnete) rýchlostný pedál na viac ako 60 sekúnd, adaptívny tempomat sa vypne.**



## Varovanie

- Keď nepoužívate adaptívny tempomat, systém vždy vypnite.
- Rýchlosť adaptívneho tempomatu nastavujte vždy v rámci povolených rýchlostí určených zákonom.
- Pred použitím adaptívneho tempomatu skontrolujte okolité podmienky na ceste.
- Adaptívny tempomat nepoužívajte za nasledovných okolností:
  - Blízky vysoký nadjazd a cestné mýto.
  - Keď je v okolí veľa kovu, napr. na mieste stavby alebo v železnom tuneli.
  - Ak je v blízkosti zábradlie pri jazdnom pruhu alebo ochranné zábradlie.
  - Kde nie je žiaden jazdný pruh ako napr. parkovisko.
  - Na ceste do strmého kopca alebo zo strmého kopca.
  - Zlá viditeľnosť v dôsledku hmly, hustého dažďa, hustého sneženia, atď.
- Adaptívny tempomat je zariadenie, ktoré pomáha vodičovi. Nepoužívajte ho ako bezpečnostné zariadenie.
- O riadení vozidla musí rozhodnúť vodič sám. Spoliehanie sa len na adaptívny tempomat zvyšuje riziko nehody.

## Upozornenie na riadenie volantu (riadiacej sily)

Keď vodič nedrží volant počas jazdy so zapnutým adaptívnym tempomatom a riadením volantu, v 3 krokoch sa zobrazí varovná správa, že vodič nemá ruky na volante a systém adaptívneho tempomatu sa vypne.

Vyskakovacie okno	Popis
	Krok 1: Správa <ul style="list-style-type: none"><li>• Zobrazí sa varovná správa.</li></ul>
	Krok 2: Správa + pípanie <ul style="list-style-type: none"><li>• Zobrazí sa varovná správa a zaznie varovné pípanie.</li></ul>

Vyskakovacie okno	Popis
	Krok 3: Správa + pípanie (odlišné od kroku 2) <ul style="list-style-type: none"><li>• Zobrazí sa výstražné hlásenie a zaznie pípanie odlišné od kroku 2.</li></ul>
	Krok 3: Správa + vypnutie systému <ul style="list-style-type: none"><li>• Zobrazí sa správa „Adaptive cruise control disabled“ (Adaptívny tempomat vypnutý) a zároveň sa vypne riadenie volantu. Tempomat však zostane zapnutý.</li></ul>



### Upozornenie

- Ak vodič drží volant tak slabou, že počas jazdy na rovnej ceste vozidlo nevykonáva pohyb vľavo ani vpravo, systém môže určiť, že vodič nedrží ruky na volante a môže vygenerovať varovanie, že vodič nedrží ruky na volante.
- Varovanie, že vodič nedrží ruky na volante, môže prísť neskoro v závislosti od podmienok na ceste. Počas jazdy vždy držte ruky na volante.

### Poznámka

- Keď prepnete zapalovanie do polohy OFF, na zaistenie bezpečnosti vodiča sa funkcia ACC deaktivuje.
- Ak chcete použiť ACC, musíte ho znovu nastaviť.



### Upozornenie

- Systém riadenia volantu (riadiacej sily) nemusí fungovať, alebo sa nepotrebnou zapne za nasledovných okolností:
- Systém nevie rozoznať označenia jazdného pruhu za dažďa, sneženia, prachu, stojacej vody alebo kaluže alebo inej prekážky na ceste.

- Farba označení jazdného pruhu je podobná farbe cesty.
- Označenia jazdného pruhu nie sú zreteľné, alebo sú rozmazané, alebo na jednej strane jazdného pruhu sú 2 alebo viaceré označenia.
- Na ceste sú iné označenia, ktoré sú podobné ako označenia jazdného pruhu.
- Ak sú označenia jazdného pruhu zakryté tieňom zo zábran v strede cesty, zábradlia pri ceste, zvukových bariér, iných konštrukcií alebo stromov pri ceste.
- Na ceste sú okolité prekážky ako napr. cestné stĺpiky.
- Doprava je hustá z dôvodu stavebných prác na ceste alebo objektov riadiacich dopravu, ako napr. dopravné kužele, ktoré sa používajú na oddelenie premávky.
- Označenia jazdného pruhu náhle končia na kruhovom objazde alebo na križovatke.
- Vozidlo prechádza cez určitú oblasť, ako je napr. križovatka na diaľnici, kde sa počet jazdných pruhov zníži alebo zvýši.
- Jazdný pruh je príliš úzky alebo príliš široký.
- Vzdialenosť k vozidlu vpredu je príliš malá, alebo vozidlo vpredu sa dotýka označenia jazdného pruhu.
- Na ceste sú aj iné označenia, napr. prechod pre chodcov, šípky, symboly.

- Zlá viditeľnosť v dôsledku hmly, hustého dažďa, hustého sneženia, atď.
- Z dôvodu zlej viditeľnosti sú ťažko rozoznateľné iné vozidlá a chodci.
- Nastane prudká zmena osvetlenia, napr. pri vjazde do tunela a výjazde z tunela.
- Pri jazde v noci alebo cez tunel nie sú zapnuté diaľkové svetlá, alebo intenzita svetiel je príliš malá.
- Keď idete v jazdnom pruhu vyhradenom pre autobusy, alebo blízko vonkajších okrajov takéhoto jazdného pruhu.
- Vozidlo ide na prudkom kopci alebo v prudkej zákrute.
- Vozidlo ide v špeciálnych podmienkach, ktoré spôsobujú veľkú vibráciu.
- Na palubnej doske sú predmety s odrazovým povrchom (biely papier, zrkadlo, atď.).
- Predné sklo pred modulom kamery je pokryté ľadom, snehom, biatom, špinou alebo iným znečistením.
- Na prednom skle je hmla alebo rosa.
- Teplota okolo prednej kamery je príliš vysoká v dôsledku priameho slnečného svetla.
- Vozidlo sa pohybuje smerom k svetelnému zdroju.
- Svetlo zo slnka, pouličného osvetlenia alebo z diaľkových svetiel oproti idúcich vozidiel sa odráža od vlhkého povrchu cesty.
- Prudká zatáčka v tvare S.



## Nastavenie bezpečnej vzdialenosti od vozidla vpredu

Ak sa pri zapnutom adaptívnom tempomate deteguje vozidlo vpredu, systém umožní vodičovi, aby udržiaval konštantnú vzdialenosť od vozidla vpredu.

Ak je aktivovaný adaptívny tempomat, predtým nastavená bezpečná vzdialenosť bude fungovať zároveň bez separátneho zapnutia. Ak je to potrebné, stlačte tlačidlo nastavenia bezpečnej vzdialenosti, čím zmeníte túto vzdialenosť vozidla (bezpečnú vzdialenosť) v 5 krokoch.

Nastavte bezpečnú vzdialenosť podľa súčasnej rýchlosti vozidla.



Krok 5 → Krok 4 → Krok 3 → Krok 2 → Krok 1



- Nastavená rýchlosť sa vráti na hodnotu pred vypnutím adaptívneho tempomatu (ACC).



- Ak nie je detegované vpredu žiadne vozidlo, vaše vozidlo ide rýchlosťou, ktorú nastavil systém adaptívneho tempomatu.
- Keď vozidlo vpredu zrýchli a vzdialenosť medzi vozidlami sa zväčší, vozidlo vodiča zrýchli len na nastavenú rýchlosť a potom ide konštantnou rýchlosťou.

## Upozornenie na situáciu vpredu



Ak je vzdialenosť do vozidla vpredu taká malá, že môže prísť k zrážke, alebo vozidlo vpredu zmizne z dohľadu napr. v dôsledku zmeny jazdného pruhu, atď. pri zapnutom adaptívnom tempomate, na prístrojovom paneli sa objaví príslušná správa.

- Ak vodič stlačí (zošliapne) brzdový pedál alebo otočí volant, okamžite znížte rýchlosť vozidla alebo zmeňte smer.



### Upozornenie

- Ak vozidlo vpredu zmizne z pohľadu napr. v dôsledku zmeny jazdného pruhu, atď., keď idete malou rýchlosťou a udržiavate vzdialenosť od vozidla vpredu konštantnú, vozidlo vodiča sa môže zraziť s iným vozidlom, ktoré stojí alebo s iným objektom.

## Štartovanie na ceste so zápchou

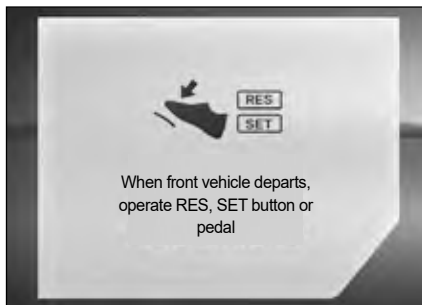

Keď je zapnutý adaptívny tempomat jazdíte s vozidlom v hustej premávke tak, že budete vzdialenosť od vozidla vpredu udržiavať konštantnú. Stlačte (zošliapnite) rýchlostný pedál, alebo krátko potiahnite riadiacu páku v smere RES+, alebo ju krátko potlačte dole v smere SET-, aby ste znovu uviedli vozidlo do pohybu, a to do 3 sekúnd potom, ako vaše vozidlo zastaví za vozidlom pred vami.

## Predný detekčný senzor (Predný radar + predná kamera)

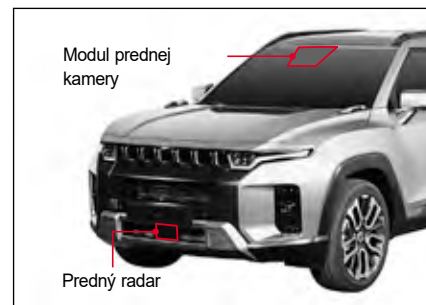

### Predný radar

Toto je senzor, ktorý detekuje vozidlo vpredu a umožňuje vodičovi vozidla udržiavať konštantnú vzdialenosť od vozidla vpredu a sledovať vozidlo vpredu. Ak je predný senzor zakrytý snehom, dažďom alebo inými látkami, citlivosť senzora sa znižuje a adaptívny tempomat nemusí fungovať, alebo nebude dočasne fungovať. Oblasť okolo senzora udržiavajte vždy čistú.

### Predná kamera

Kamera detekuje jazdný pruh pred vozidlom pomocou senzora modulu prednej kamery (FCM), čo umožňuje vozidlu pri zapnutom adaptívnom tempomate jazdiť v strede jazdného pruhu. Oblasť okolo modulu prednej kamery udržiavajte vždy čistú.

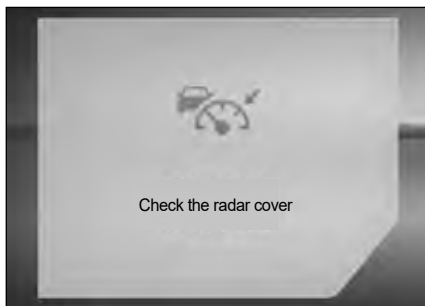

### Upozornenie

- **Oblasť okolo predného detekčného senzora udržiavajte vždy čistú a nikdy na ňu nedávajte žiadne doplnky (evidenčné číslo, nálepku, atď.).**
- **Dávajte pozor, aby ste nepoškodili senzor pri umývaní vysokotlakovou hadicou, alebo aby sa voda počas umývania vozidla nedostala dnu (do dolnej časti).**
- **Po umytí vozidla osušte okolie okolo senzora.**
- **Dávajte pozor, aby ste nikam nenarazili predným nárazníkom. Takýto náraz môže zmeniť oblasť okolo senzora.**
- **Použite len originál senzor.**
- **Predný nárazník nenatierajte žiadnou farbou.**

### Detekcia vozidla je ťažká v nasledovných podmienkach:

- Keď idete po strmom kopci, alebo keď zatáčate do prudkej zákruty.
- Keď idete v špecifických podmienkach, ktoré spôsobujú značnú vibráciu vozidla.
- Keď pred vás náhle vojde vozidlo alebo chodec.
- Keď sa iné vozidlo približuje alebo cúva.
- Keď je pred vami vozidlo neobvyklého tvaru.
- Vozidlo ide pri jednej strane jazdného pruhu alebo vpredu.
- Vozidlo ide nízkou rýchlosťou, alebo prudko zníži rýchlosť.
- V prípade zaparkovaného vozidla.
- Vozidlo úzkej zadnej konštrukcie (príves, motocykel, bicykel, atď.).
- Keď idete po úzkej ceste alebo po ceste s prudkou zákrutou.
- Keď otočíte volantom.
- Keď je predná časť vozidla vyššia v dôsledku ťažkého nákladu v batožinovom priestore.
- Senzor je zakrytý v dôsledku sneženia, dažďa, hmly, atď.
- Vozidlo, ktoré sa pohybuje alebo je zaparkované kolmo na smer jazdy vášho vozidla.

### Upozornenie

- **Za uvedených podmienok systém nemusí rozpoznať vozidlo vpredu. Vyžaduje sa mimoriadna pozornosť. Vždy dávajte pozor na premávku a ak je to potrebné, stlačte (zošliapnite) brzdový pedál.**

## Nedetegovaný chodec vpredu

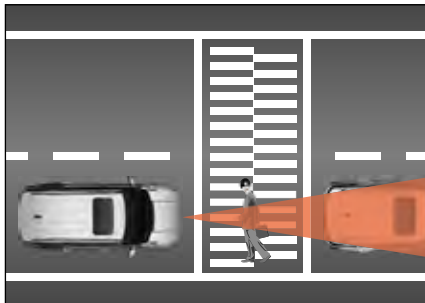

- Adaptívny tempomat nemusí detegovať ľudí.
- Keď idete s udržiavanou vzdialenosťou medzi vozidlami a pred vaším vozidlom sa objaví chodec, môže to spôsobiť nebezpečnú situáciu.

## Cesta so zákrutou



- Systém nemusí rozpoznať vozidlo vpredu v rovnakom jazdnom pruhu na ceste so zákrutou a náhle zvýši rýchlosť vozidla na nastavenú rýchlosť.
- Ak sa náhle detekuje vozidlo vpredu, rýchlosť vozidla sa môže náhle znížiť.
- Vždy dávajte pozor na premávku a ak je to potrebné, stlačte (zošliapnite) brzdový pedál.



- Systém môže detekovať vozidlo v inom jazdnom pruhu v zákrute, čo môže ovplyvniť rýchlosť vozidla vodiča. Vždy dávajte pozor na premávku a stlačte (zošliapnite) brzdový pedál.
- V takomto prípade skontrolujte podmienky premávky okolo vás, a potom stlačte (zošliapnite) rýchlostný pedál, aby ste zabránili nepotrebnému zníženiu rýchlosti.

## Cesta hore kopcom alebo dole kopcom



- Vozidlo môže náhle zvýšiť rýchlosť na rýchlosť nastavenú vodičom, pretože nerozpozná vozidlo vpredu v rovnakom jazdnom pruhu pri ceste hore kopcom alebo dole kopcom.
- Ak sa vozidlo vpredu náhle detekuje, rýchlosť vozidla sa môže prudko znížiť.
- Vždy dávajte pozor na premávku pri ceste hore kopcom alebo dole kopcom a ak je to potrebné, znížte rýchlosť vozidla stlačením (zošliapnutím) brzdového pedála.

## Zmena jazdného pruhu

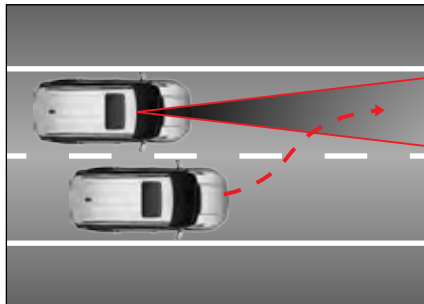

- Ak vozidlo vo vedľajšom jazdnom pruhu vojde do vášho jazdného pruhu, systém rozpozná toto vozidlo až vtedy, keď vojde do detekčnej oblasti senzora.
- Po celý čas dávajte pozor, pretože senzor môže neskoro detekovať také vozidlo, ktoré náhle vojde do pruhu.
- Znížte rýchlosť tak, aby ste udržiavali vzdialenosť medzi vozidlami, keď je rýchlosť približujúceho sa vozidla nižšia ako rýchlosť vášho vozidla.
- Udržiavajte nastavenú rýchlosť tak, aby ste udržiavali vzdialenosť k vozidlu pred vami, keď je rýchlosť približujúceho sa vozidla vyššia ako rýchlosť vášho vozidla.

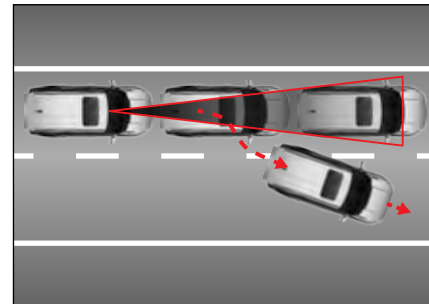

- Ak vozidlo vpredu opustí jazdný pruh v dôsledku zmeny pruhu, atď., dávajte pozor na existujúce riziko zrážky, pretože systém nevie detekovať ďalšie vozidlo pred vami.

## Detekovanie vozidla vpredu

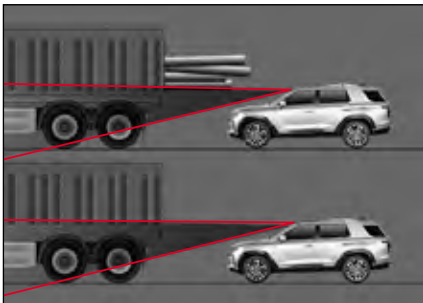

- Ak idete za vozidlom, ktoré ťahá náklad presahujúci dĺžku nákladnej plošiny, alebo kde je náklad vysoko nad nákladnou plošinou, vždy dávajte pozor, pretože AEBS nemusí fungovať riadne.

### ! Varovanie

- V prípade núdze vždy zastavte vozidlo stlačením (zošliapnutím) brzdového pedála.
- Po celý čas udržiavajte bezpečnú vzdialenosť. Ak nastavíte vzdialenosť od vozidla vpredu na bližšiu vzdialenosť pri veľkej rýchlosti, môže to spôsobiť veľmi nebezpečnú situáciu, ako napr. zrážku s vozidlom vpredu.
- Adaptívny tempomat sa nevie vysporiadať so situáciou, keď je vpredu zaparkované vozidlo, keď vozidlo náhle zastaví, s chodcami, s vozidlami prichádzajúcimi z opačného smeru, atď. Vodič sa vždy musí pozerat' dopredu a reagovať na nečakané situácie.
- Ak vozidlo vpredu často mení jazdné pruhy, reakcia senzora môže byť pomalšia. Vodič sa vždy musí pozerat' dopredu a reagovať na nečakané situácie.
- Adaptívny tempomat je prídavné zariadenie pre vodiča a nie bezpečnostné zariadenie. Bezpečná jazda a riadenie sú vždy zodpovednosťou vodiča.

### ! Varovanie

- Vodič by vždy mal poznať rýchlosť nastavenú adaptívnym tempomatom a vzdialenosť od vozidla vpredu.
- Medzi vašim vozidlom a vozidlom vpredu si vždy nastavte extra vzdialenosť. Ak je to potrebné, znížte rýchlosť vozidla stlačením (zošliapnutím) brzdového pedála.
- Adaptívny tempomat nevie rozpoznať komplikované podmienky premávky, takže pri jazde vždy dávajte pozor na takéto podmienky premávky, pričom v nebezpečných situáciách musí vodič vždy sám upraviť rýchlosť vozidla.
- Aby ste vedeli používať adaptívny tempomat bezpečnejšie, pred použitím si prečítajte manuál užívateľa.

### ! Upozornenie

- Adaptívny tempomat sa môže náhle deaktivovať pod vplyvom silných elektromagnetických vln.

## Inteligentný asistent rýchlosti (ISA)\*

ISA (Inteligentný asistent rýchlosti) je bezpečnostný systém vodiča, ktorý rozpoznáva rýchlostné limity pomocou modulu prednej kamery a reguluje rýchlosť vozidla pomocou vizuálnych a zvukových upozornení s cieľom neprekročiť rýchlostný limit.

### Poznámka

- Systém využíva vstavanú kameru a navigáciu na zobrazenie informácií o rýchlostných limitoch na ceste, po ktorej jazdíte, aby pomohol vodičom dodržiavať rýchlostné obmedzenie.



### Upozornenie

- V závislosti od navigačných informácií a rýchlosti vozidla sa môže vzdialenosť, pri ktorej sú rozpoznané dopravné značky, líšiť. V niektorých prípadoch systém nemusí dopravné značky rozpoznať.



### Varovanie

- Výstrahy systému ISA nainštalovaného vo vozidle nie sú nadradené aktuálnym rýchlostným limitom na ceste a za kontrolu rýchlostných limitov a ich dodržiavanie je výlučne zodpovedný vodič.
- Dočasné zmeny rýchlostných limitov v určitých časových rozsahoch a na určitých častiach ciest z dôvodu nepravidelných udalostí, napríklad nehody alebo stavby, nemusí systém ISA oznamovať.

## Tlačidlo na ovládanie inteligentného asistenta rýchlosti (ISA)



## Postup zapnutia systému ISA



- V hlavnej ponuke stredového ovládacieho panela vyberte možnosť 'Vehicle Settings (Nastavenia vozidla)' → 'Driving Assistance (Asistenčné systémy)' → 'Intelligent Speed Control (Inteligentný asistent rýchlosti)' → 'Off/Speed Limit Warning/Speed Limit Assist (Vyp./Upozornenie na obmedzenú rýchlosť/Asistent rýchlostných limitov)'.
- Upozornenie na obmedzenú rýchlosť  
Ak vozidlo prekročí rýchlostný limit platný na danej ceste, systém zapípa a zobrazí sa výstražná správa.
- Asistent rýchlostných limitov  
Ak vozidlo prekročí rýchlostný limit platný na danej ceste, systém zapípa, zobrazí sa výstražná správa a vozidlo spomalí, aby sa zabránilo prekročeniu rýchlostného limitu.

## Používanie inteligentného asistenta rýchlosti (ISA)



Po nastavení inteligentného asistenta rýchlosti funkciu zapnete stlačením pravého tlačidla inteligentného asistenta rýchlosti.

## Zobrazenie ISA na prístrojovom paneli



Na základe informácií z prednej kamery (detekcia dopravných značiek) a navigácie sa na prístrojovom paneli zobrazia informácie o rýchlostnom limite vo vašom jazdnom pruhu.

### Poznámka

- Detekcia dopravných značiek je k dispozícii do rýchlosti 250 km/h a zobrazí dopravnú značku do 0,1 s od jej rozpoznania.



## Upozornenie na obmedzenú rýchlosť

### Zapnutie upozornení na obmedzenú rýchlosť

Základné podmienky na fungovanie upozornení na obmedzenú rýchlosť

- Upozornenie na obmedzenú rýchlosť je zapnuté
- Rýchlostný limit je rozpoznaný
- Rýchlosť vozidla je vyššia ako 1 km/h nad rýchlostným limitom

Po splnení všetkých predvolených podmienok upozornenia na obmedzenú rýchlosť systém vodiča upozorní vizuálnou výstrahou.

### Vypnutie upozornení na obmedzenú rýchlosť

V prípade splnenia jednej z nasledujúcich podmienok sa upozornenie na obmedzenú rýchlosť vypne:

- Rýchlostný limit nie je rozpoznaný
- Rýchlosť vozidla je nižšia ako maximálna dovolená rýchlosť

## Asistent rýchlostných limitov

### Zapnutie asistenta rýchlostných limitov

Základné podmienky na fungovanie asistenta rýchlostných limitov

- Asistent rýchlostných limitov je zapnutý
- Vozidlo nestojí
- Je rozpoznaný rýchlostný limit nad 30 km/h
- Rýchlostný limit (rýchlosť na prístrojovom paneli) sa líši od nastavenej rýchlosti
- Inteligentný tempomat a obmedzovač rýchlostí sú zapnuté

Ak vodič stlačí tlačidlo inteligentnej regulácie rýchlosti, keď je na ľavej strane prístrojového panela so zobrazeným rýchlostným limitom zobrazený indikátor SET, nastavenie sa zmení na rozpoznaný rýchlostný limit.

#### Poznámka

- **Asistent rýchlostných limitov funguje iba vtedy, keď je na prístrojovom paneli zobrazený indikátor rýchlostného limitu.**

## Vypnutie asistenta rýchlostných limitov

Asistent rýchlostných limitov sa prepne do pohotovostného režimu v prípade splnenia jednej z nasledujúcich podmienok:

- Inteligentný tempomat a obmedzovač rýchlosti sa vypnú
- Rýchlostný limit (rýchlosť na prístrojovom paneli) sa rovná nastavenej rýchlosti
- Vozidlo stojí
- Chyba systému asistenta rýchlostných limitov

## Rozpoznávanie dopravných značiek

### Bočná vzdialenosť v závislosti od rýchlosti

- V závislosti od rýchlosti vozidla sa dopravné značky nemusia rozpoznáť.

Poznámka
<ul style="list-style-type: none"><li>• <b>Inteligentný asistent rýchlosti (ISA)</b> vyhodnocuje charakter cesty (lokálne cesty, rýchlostné cesty) na základe informácií z navigácie.</li></ul>

### Rozpoznateľné dopravné značky

#### Značky obmedzenej rýchlosti

- Rozpoznateľný priemer značiek: 0,3 m až 1,0 m
- Typické značky obmedzenej rýchlosti (10 až 140 km/h)
- LED značky obmedzenej rýchlosti (30 až 140 km/h)
- Značky ukončenia obmedzenej rýchlosti

### Rozpoznávanie dopravných značiek môže byť v nasledujúcich situáciách náročné:

- Dopravné značky zatienené nadjazdmi alebo pouličnou zeleňou.
- Rozpoznanie značiek prednou kamerou môže byť sťažené v prípade protisvetla, dažďa alebo sneženia.
- Značka je zakrytá inými predmetmi, napríklad konármi stromov.
- Dopravná značka je poškodená.
- Príliš nízka viditeľnosť na rozpoznanie dopravnej značky.
- Dopravná značka nie je rozpoznaná z dôvodu uhla osvetlenia svetlometu, prípadne je rozpoznaná iba časť dopravnej značky.
- Odrazy svetla v dôsledku reflexných značiek.
- Svetlo zo svetelného zdroja sa odráža v dôsledku dažďa alebo sneženia.

## Obmedzená rýchlost\*\*

System obmedzenej rýchlosti je bezpečnostné zariadenie, ktoré bráni vozidlu, aby zvýšilo rýchlosť nad nastavenú rýchlosť, aj keď vodič stlačí (zošliapne) rýchlostný pedál.

### Ako nastaviť rýchlostný limit na stredovom ovládacom paneli

- Prejdite do ponuky **Driving Assistance (Asistent jazdy) → Speed Limit Warning (Upozornenie na obmedzenú rýchlosť)** v ponuke  (Nastavenia vozidla) na stredovom ovládacom paneli a začiarknite políčko.



### Zapnutie/vypnutie obmedzenej rýchlosti ON/OFF

- 1 Stlačte spínač ON/OFF obmedzenej rýchlosti. Na prístrojovom paneli sa zobrazí správa „Obmedzená rýchlosť PRIPRAVENÁ“.
- 2 Potlačte páku rýchlosti tempomatu smerom k SET- a nastavte (aktivujte) obmedzenú rýchlosť.
  - Na prístrojovom paneli sa zobrazí správa „Obmedzená rýchlosť nastavená“.
  - Po takomto nastavení nepôjde vozidlo rýchlosťou vyššou ako je nastavená rýchlosť ani po stlačení (zošliapnutí) rýchlostného pedála.
- 3 Stlačte spínač ON/OFF obmedzenej rýchlosti dvakrát pri nastavenej (aktivovanej) kontrole obmedzenej rýchlosti. Kontrola obmedzenej rýchlosti sa deaktivuje. (Keď stlačíte spínač raz, stav sa zmení standby (pripravený)).



## Nastavenie rýchlosti

- Keď potlačíte smerom hore alebo dole páčku voľby rýchlosti a podržíte ju pri nastavenej (aktivovanej) kontrole obmedzenej rýchlosti, nastavená rýchlosť sa zmení o 5 km/h.
- Keď krátko potlačíte smerom hore alebo dole páčku voľby rýchlosti pri nastavenej (aktivovanej) kontrole obmedzenej rýchlosti, nastavená rýchlosť sa zmení o 1 km/h.





### Poznámka

- Ak vymeníte pneumatiky vášho vozidla za pneumatiky inej veľkosti, môže to spôsobiť chybu v nastavenej rýchlosti. V takomto prípade sa skontaktujte s vaším servisom.

## Deaktivovanie upozornenia na obmedzenú rýchlosť

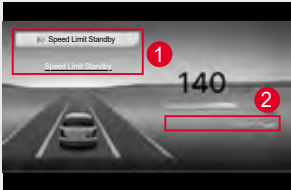
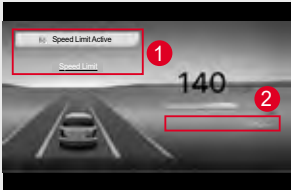
- Dvakrát stlačte tlačidlo ON/OFF upozornenia na obmedzenú rýchlosť
- Raz stlačte tlačidlo ON/OFF tempomatu

Položka	Správa	Prevádzkové podmienky
Systém obmedzenej rýchlosti		<ul style="list-style-type: none"> <li>Keď stlačíte spínač kontroly obmedzenej rýchlosti ON/OFF so zapnutým spínačom zapalovania, zobrazí sa správa „Obmedzená rýchlosť PRIPRAVENÁ“ (1) a symbol (2) a obmedzená rýchlosť je pripravená.</li> </ul>
		<ul style="list-style-type: none"> <li>Keď stlačíte páčku voľby rýchlosti tempomatu, pričom obmedzená rýchlosť je pripravená, zobrazí sa správa „Obmedzená rýchlosť nastavená“ (1), symbol a nastavená rýchlosť (2) a obmedzená rýchlosť je aktivovaná.</li> <li>Upravte rýchlosť vozidla potlačením páčky voľby rýchlosti tempomatu smerom hore alebo dole.</li> </ul>
		<ul style="list-style-type: none"> <li>Ak vypnete obmedzenú rýchlosť počas fungovania (pripravená/nastavená), zobrazí sa správa „Obmedzená rýchlosť vypnutá“ a kontrola obmedzenej rýchlosti sa deaktivuje.</li> </ul>

## Výstražná kontrolka a indikátor týkajúci sa brzd



Indikátor parkovacej brzdy ON (červený)



Výstražná kontrolka ABS



Výstražná kontrolka brzdového systému (systém EBD)



Výstražná kontrolka elektronickej parkovacej brzdy (EPB) (oranžová)

**AUTO HOLD**

Indikátor/výstražná kontrolka AUTO HOLD



Indikátor/kontrolka zapnutého riadenia jazdy z kopca (HDC)



Indikátor/výstražná kontrolka zapnutej elektronickej kontroly stability vozidla (ESC)



Indikátor vypnutej elektronickej kontroly stability vozidla (ESC)

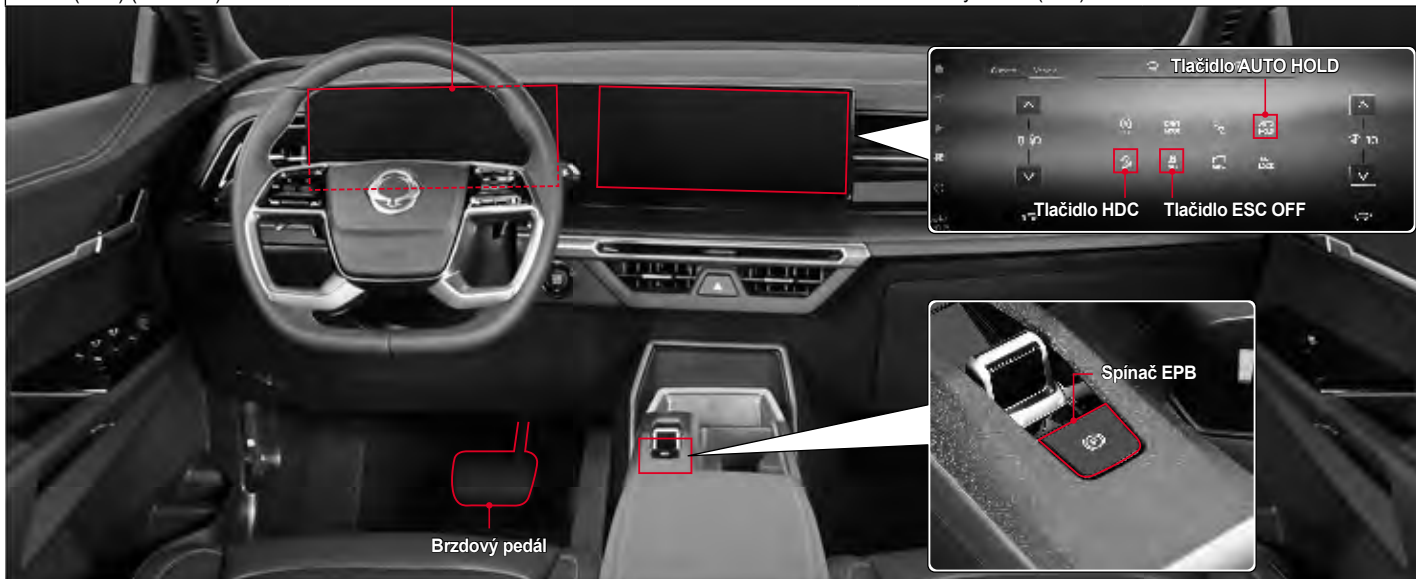

## Nožná brzda

Stlačenie (zošliapnutie) brzdového pedála môže znížiť rýchlosť vozidla alebo vozidlo zastaviť.

Ak sa nožná brzda používa počas jazdy dole kopcom dlhší čas, môže vzniknúť ubúdanie alebo zamknutie pary v dôsledku prehriatia brzdového systému, čím sa zníži brzdna sila a môže prísť k nehode.

Pri dlhej ceste dole z kopca používajte spolu s nožnou brzdou aj motorovú brzdou.



### Upozornenie

- Na kľuzkej ceste, napr. na zľadovatej alebo zasneženej ceste primerane znížte rýchlosť.

### Čo je jav vädnutia brzd?

Ubúdanie znamená zníženie brzdiacej sily v dôsledku zníženia trecej sily, čo je spôsobené zvýšením teploty na povrchu trenia brzdy, keď sa nožná brzda používa počas jazdy dole kopcom dlhší čas.

### Čo je jav uzamknutia pary?

Uzamknutie pary znamená stav, keď sa brzda pri jazde z kopca používa príliš často a v brzdovej kvapaline v brzdovom valci alebo brzdových linkách vzniknú bubliny, v dôsledku čoho sa hydraulický brzdový tlak nemôže preniesť a brzda nebude fungovať napriek úplne stlačenému brzdovému pedálu.



### Varovanie

## Kontrola cudzích látok okolo pedála



- Pred jazdou s vozidlom vyčistíte podlahu okolo brzdového pedála a rýchlostného pedála. Ak je pod pedálom prázdna plechovka alebo nejaký predmet, môže to zabrániť práci s pedálom a spôsobiť nehodu. Ubezpečte sa, že ste to pred jazdou skontrolovali.

## Kontrola a výmena brzdových platničiek/kotúčov

Kontrolujte brzdové platničky a kotúče každých 15 000 km a ak je to potrebné, vymeňte ich. Keď budete vymieňať brzdové platničky, vymeňte zároveň ľavé aj pravé brzdové platničky.

Frekvencia výmeny brzdových platničiek a kotúčov závisí od spôsobu jazdy vodiča.



### Varovanie

- Keď stlačíte (zošliapnete) brzdový pedál a budete počuť škriepavý zvuk, dajte si vozidlo skontrolovať a vykonať servis v autorizovanom servise SsangYong. Ak tak neurobíte, brzdy nemusia fungovať a môže prísť k vážnej nehode.

## Keď brzda nefunguje

Keď počas jazdy nefunguje nožná brzda, znížte rýchlosť vozidla čo najviac použitím motorovej brzdy a bezpečne zastavte vozidlo pomalým zatiahnutím parkovacej (ručnej) brzdy.

## ABS (protiblokovací systém)

Ak náhle zabrzdíte, alebo ak zabrzdíte na klzkej ceste, vozidlo sa bude naďalej pohybovať dopredu, ale kolesá budú uzamknuté a nebudú sa točiť. V takomto prípade nebude možné vozidlo riadiť, alebo sa môže vozidlo točiť, čo spôsobí nehodu.

V takomto prípade ABS riadi riadne uzamknutie kolies, aby sa udržala riadiaca sila a zlepšila riadiaca stabilita vozidla.

Za normálnych jazdných podmienok brzdný systém vozidla vybaveného funkciou ABS pracuje rovnakým spôsobom ako brzdný systém normálneho vozidla.



### Varovanie

- Systém ABS zabraňuje situácii, kedy sú kolesá uzamknuté a vozidlo nemožno riadiť, keď sa použije brzda. Preto systém ABS nemá značný vplyv na brzdnu vzdialenosť.
- Keď zapojíte systém ABS a vytvorí sa brzdíaca sila, brzdná vzdialenosť môže byť dlhšia alebo kratšia ako brzdná vzdialenosť vozidla bez systému ABS podľa stavu povrchu vozovky.
- Keď prudko zabrzdíte, silno stlačte (zošliapnite) brzdový pedál, až kým sa vozidlo úplne nezastaví. Nikdy nedávajte nohu dole z pedála, ani nestláčajte (nezošliapujte) brzdový pedál opakovane.
- Dokonca ani vozidlo vybavené systémom ABS nemôže zabrániť riziku prevrátenia vozidla na bok. Udržiavajte bezpečnú vzdialenosť od vozidla vpredu a na klzkej ceste chodte s vozidlom nízkou rýchlosťou.





#### Upozornenie

- Vozidlo vybavené systémom ABS vykonáva samodiagnostickú funkciu, ktorá kontroluje, či po naštartovaní motora a jazde s vozidlom v systéme nie je chyba. V tomto procese sa hydraulický tlak prenáša silou do vnútorného hydraulického systému a motor pracuje podľa toho, takže na brzdovom pedáli môže vzniknúť hluk a vibrácie. Toto znamená, že ABS funguje normálne.
- Keď je systém ABS zapnutý, z brzdového pedála budete cítiť vibrácie a určitý hluk. Toto je normálny jav, ktorý nastane pri zapnutí systému ABS.

### Kontrolka ABS



Táto kontrolka sa rozsvieti, keď je spínač ŠTART/STOP v polohe ON a zhasne, ak je systém normálny.



#### Varovanie

- Ak kontrolka ABS bude svietiť aj po naštartovaní motora, alebo sa rozsvieti počas jazdy, znamená to, že v systéme spojenom s ABS je chyba a systém ABS nefunguje, takže je aktivovaná len normálna brzdňacia funkcia. V takomto prípade si dajte si vozidlo okamžite skontrolovať a vykonať servis v autorizovanom servise SsangYong.

### Elektronická distribúcia brzdovej sily (EBD)

Systém EBD efektívne prenáša brzdňaciu silu na predné kolesá a zadné kolesá, pretože elektronicky riadi brzdňací tlak pri stlačení (zošliapnutí) brzdového pedála.

Systém EBD sa aktivuje vtedy, keď je rozdiel v rýchlosti najrýchlejšieho predného kolesa a najpomalšieho zadného kolesa cca. 1 km/h alebo viac, a deaktivuje sa vtedy, keď sa zapne systém ABS.

### Výstražná kontrolka brzdového systému (systém EBD)



Táto kontrolka sa rozsvieti, keď je spínač zapalovania v polohe ON a ak systém nemá poruchu, zhasne.



#### Upozornenie

- Keď sa rozsvieti kontrolka EBD, dajte si vozidlo skontrolovať a vykonať servis v autorizovanom servise SsangYong.

## Signál núdzového zastavenia (ESS)

Funkcia ESS informuje o nebezpečnej situácii za vami idúce vozidlo rýchlym blikaním svetla núdzového brzdzenia, keď prudko zabrzdíte, alebo keď sa počas jazdy zapne systém ABS.

Funkcia ESS sa zapne vtedy, keď je rýchlosť vozidla 50 km/h alebo viac a zapne sa v poradí „Vstup signálu ESS“ → „Zapnite svetlo núdzového brzdzenia“ → „Zapnite výstražné varovné svetlo“.

### Poznámka

- Keď svieti výstražné varovné svetlo, funkcia ESS nie je aktivovaná.

## Podmienky aktivácie a deaktivácie

	Svetlo núdzového brzdzenia
<b>Podmienky aktivácie</b>	<ul style="list-style-type: none"><li>• Keď je rýchlosť vozidla 50 km/h alebo viac</li><li>• Keď prudko zabrzdíte so znížením rýchlosti vozidla 6,5 m/s<sup>2</sup> alebo viac</li><li>• Keď sa pri brzdení zapne systém ABS</li></ul>
<b>Podmienky deaktivácie</b>	<ul style="list-style-type: none"><li>• Keď z vozidla nejde signál ESS</li><li>• Keď sa aktivuje výstražné varovné svetlo</li><li>• Keď sa vypne ABS</li></ul>

	Výstražné svetlá
<b>Podmienky aktivácie</b>	<ul style="list-style-type: none"><li>• Keď je rýchlosť vozidla 50 km/h alebo menej v čase, keď sa vypne (zruší) indikátor výstražného varovného svetla</li><li>• Keď výstražné varovné svetlo bliká 10 sekúnd</li></ul>
<b>Podmienky deaktivácie</b>	<ul style="list-style-type: none"><li>• Keď sa aktivuje výstražné varovné svetlo</li><li>• Keď po aktivovaní výstražného varovného svetla uplynulo 10 sekúnd</li><li>• Keď sa rýchlosť vozidla zvýšila o 10 km/h alebo viac po aktivovaní výstražného varovného svetla</li></ul>

## System elektronikkej kontroly stability (ESC)

System ESC je pomocny system pre bezpecnost jazdy, ktorý kontroluje brzdenie každého kolesa alebo výkon motora, aby upravil stabilitu vozidla, ktoré je nestabilné v určitých situáciách, napr. pri prudkom zahýbaní, čím pomôže vozidlu vyhnúť sa nebezpečnej situácii.

- Funkcia ESC sa aktivuje len vtedy, keď je vozidlo mimoriadne nestabilné, a neaktivuje sa v bežných jazdných podmienkach. Aktivácia je potvrdená vtedy, keď na prístrojovom paneli bliká indikátor ESC.

## Indikátor/kontrolka ESC



- Indikátor bliká: Funkcia ESC je aktivovaná.
- Kontrolka svieti: V systéme ESC je chyba.



### Upozornenie

- Keď indikátor ESC bliká, jazdite pomaly bez pridávania rýchlosti.
- Keď sa rozsvieti kontrolka ESC, navštívte autorizovaný servis SsangYong a dajte si vozidlo skontrolovať a vykonať servis.

### Poznámka

- Výstražná kontrolka bliká cca. 10 sekúnd, aby umožnilo vozidlu hneď vzaďu alebo na boku vopred sa pripraviť, keď náhle zabrzdíte vozidlo pri rýchlosti 50 km/h alebo viac, alebo ak je zapnutý systém ABS. (Signál núdzového zastavenia)

## Indikátor ESC OFF



Ťuknutím na tlačidlo ESC OFF sa vypne funkcia ESC a rozsvieti sa indikátor.



### Upozornenie

- Ak indikátor ESC OFF svieti, aj keď ste nedeaktivovali funkciu ESC, navštívte autorizovaný servis SsangYong a dajte si vozidlo skontrolovať a vykonať servis.

### Poznámka

- Ťuknutím na tlačidlo ESC OFF sa rozsvieti indikátor ESC OFF a funkcia ESC nebude aktívna.
- Funkcia Autonómne núdzové brzdenie (AEB) funguje normálne aj v prípade vypnutia funkcie ESC.

## Jav, ktorý nastane pri aktivácii ESC

Ak sa ESC aktivuje pri prudkom zahýbaní, ESC kontroluje každé koleso, takže cítite aplikáciu brzdzenia na príslušné koleso, pričom na brzdovom pedáli môžu vzniknúť vibrácie a hluk v dôsledku zmeny hydraulického tlaku v systéme.

Keď stlačíte (zošliapnete) rýchlostný pedál, v dôsledku kontroly funkcie výkonu motora sa rýchlosť nemusí zvýšiť.

## Kedy je potrebné deaktivovať funkciu ESC

Keď ľavé a pravé kolesá na klzkej, zasneženej alebo ľadovej ceste trvale prešmykujú, aktivuje sa funkcia ESC, ktorá kontroluje hnaciu silu motora. Preto sa otáčky motora (ot./min.) nemôžu zvýšiť ani vtedy, keď stlačíte (zošliapnete) rýchlostný pedál, takže nebude môcť riadiť vozidlo.

V takomto prípade deaktivujte funkciu ESC, aby ste obnovili hnaciu silu motora a aby ste mohli riadiť vozidlo.

- Ak chcete deaktivovať funkciu ESC, stlačte a podržte spínač ESC OFF (na 3 sekundy alebo dlhšie).  
Na prístrojovom paneli sa rozsvieti indikátor ESC OFF a funkcia ESC sa deaktivuje.
- Opätovné stlačenie spínača ESC OFF opäť aktivuje funkciu ESC.

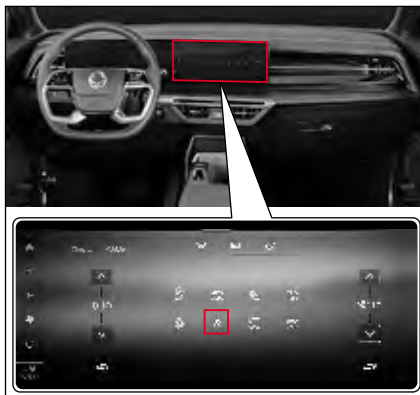

### Varovanie

- Nestláčajte tlačidlo ESC OFF počas prevádzky ESC. Stlačením tlačidla ESC OFF s cieľom prerušiť fungovanie ESC počas intenzívneho zrýchlenia na klzkom povrchu alebo v zákrute môže spôsobiť šmyk vozidla a veľmi nebezpečnú situáciu. Funkciu ESC deaktivujte pomocou tlačidla ESC OFF iba počas jazdy konštantnou rýchlosťou na rovnej ceste.

### Poznámka

Vozidlo vybavené funkciou ESC má rôzne pomocné funkcie pre zlepšenie bezpečnosti jazdy vozidla. Typické funkcie sú nasledovné:

- BAS (Systém asistenta brzdy)

Funkcia BAS detekuje prudké brzdzenie a zvyšuje brzdny tlak pre vodiča, u ktorého sila nohy nie je schopná aplikovať prudké brzdzenie v situácii, keď je prudké brzdzenie potrebné.

- ARP (Aktívna ochrana pred prevrátením)

ARP je pomocná bezpečnostná funkcia, ktorá pomáha vozidlu udržať normálnu stabilitu ešte pred ESC, keď je vozidlo veľmi nestabilné.

### Upozornenie

- ESC je len systém asistenta bezpečnosti jazdy vozidla a nevie kontrolovať vozidlo mimo svojich fyzických limitov. Nespoliehajte sa veľmi na tento systém a jazdite bezpečne.
- Aktivácia ESC (indikátor ESC bliká) znamená, že vozidlo je veľmi nestabilné. V takomto prípade znížte rýchlosť vozidla a jazdite bezpečne.
- Pri cúvaní vozidla sa ESC neaktivuje.

- Nechodíte s vozidlom okamžite po naštartovaní motora. Keď odídete s vozidlom do 2 sekúnd po naštartovaní motora, samodiagnostická funkcia ESC nefunguje a na začiatku jazdy sa aktivuje ESC, takže sa objavia symptómy ako napr. rozsvieti sa kontrolka ESC, zaznie varovný zvukový signál a na každom kolese vznikne brzdná sila.
- Keď sa aktivuje funkcia ARP, brzdzenie motora a každého kolesa sa kontroluje efektívnejšie ako pri normálnom fungovaní ESC, takže rýchlosť vozidla môže náhle klesnúť, alebo na každom kolese vznikne brzdná sila, takže riadenie bude nestabilné.
- Keď je zapnutá funkcia ESC, na brzdovom pedáli a na iných zariadeniach môžu vzniknúť vibrácie v dôsledku zmeny hydraulického tlaku v zariadení.
- Vo vozidle vybavenom funkciou ESC môžu vzniknúť mierne vibrácie, pretože v systéme pracuje samodiagnostická funkcia, čo je normálny jav.

## Riadenie jazdy z kopca (HDC)

HDC je systém, ktorý automaticky znižuje rýchlosť vozidla, aby umožnil vodičovi ísť nízkou rýchlosťou bez stlačenia (zošliapnutia) brzdového pedála, keď chce ísť vodič s vozidlom na strmej ceste nízkou rýchlosťou.

Variabilný typ HDC v tomto vozidle funguje flexibile v rozsahu od 5 km/h do 30 km/h podľa okolia vozidla (podľa stavu fungovania brzdového pedála a rýchlostného pedála).



### Varovanie

- **Nepoužívajte funkciu HDC na normálnej ceste. Funkcia HDC je pre jazdu dole kopcom a jej použitie na normálnej ceste môže spôsobiť zrážku s vozidlom idúcim vzhodu.**

## Aktivácia/deaktivácia funkcie HDC

- Dotykom tlačidla HDC sa rozsvieti zelený indikátor HDC na prístrojovom paneli a HDC sa uvedie do stavu pripravenosti.
- Opätovné dotknutie sa tlačidla HDC vypne indikátor HDC a deaktivuje funkciu HDC.

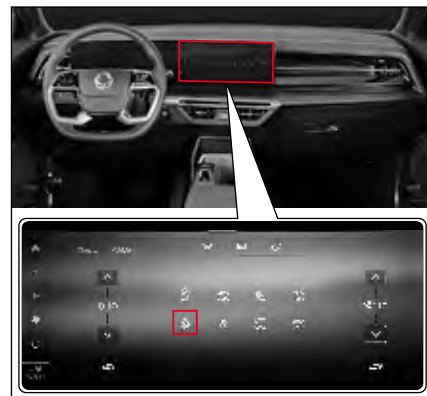

## Indikátor/výstražná kontrolka HDC



- Rozsvieti sa zelený indikátor: HDC je v stave pripravenosti.
- Zelený indikátor bliká: HDC je zapnuté.
- Rozsvieti sa červená kontrolka: Systém HDC je prehriaty a chybný.

### Upozornenie

- Keď sa rozsvieti červená kontrolka, funkcia HDC sa neaktivuje.
- Keď sa rozsvieti červený indikátor HDC, znamená to, že systém HDC je prehriaty alebo chybný. Keď bude červený indikátor HDC stále svietiť aj potom, keď príslušné zariadenia HDC riadne vychladlo, dajte si vaše vozidlo skontrolovať a vykonať servis v autorizovanom servise SsangYong.

## Podmienky aktivácie HDC

- Keď sa aktivuje funkcia HDC (rozsvieti sa zelený indikátor HDC).
- Pri určitom sklone svahu alebo vyššom sklone a v určitom rozsahu rýchlosti (cca. 2 km/h ~ 50 km/h).
- Keď sa neaktivuje funkcia ESC (vrátane funkcie BAS).

## Podmienky deaktivácie HDC

- Keď sa deaktivuje funkcia HDC (zelený indikátor HDC zhasne).
- Sklon svahu je menší ako podmienka aktivácie HDC.
- Keď je rýchlosť vozidla menej ako 2 km/h alebo viac ako 50 km/h.
- Keď je v systéme HDC chyba.
- Keď je systém HDC prehriaty.

### Poznámka

- Keď sa aktivuje funkcia HDC, vodič môže zvýšiť alebo znížiť rýchlosť vozidla na želanú rýchlosť (cca. 5~30 km/h) stlačením (zošliapnutím) brzdového pedála alebo rýchlostného pedála. Ak je však rýchlosť vozidla menšia ako 2 km/h alebo vyššia ako 70 km/h, funkcia HDC sa deaktivuje.

## Fungovanie HDC

Ak sú splnené podmienky pre aktiváciu HDC, HDC sa aktivuje a na prístrojovom paneli bliká zelený indikátor HDC. Ak je rýchlosť vozidla menšia ako 2 km/h alebo vyššia ako 70 km/h, alebo strmá cesta bude miernejšia a funkcia HDC je aktivovaná, HDC sa vypne.

Ak je funkcia HDC zapnutá, na brzdovom pedáli môžu vzniknúť silné zvuky a vibrácie, čo je pri fungovaní HDC normálne.

### Upozornenie

- Funkcia HDC je určená pre jazdu na prudkom kopci smerom dole.
- Ak sa funkcia HDC používa veľmi často, brzdový systém alebo ESC nebudú fungovať normálne.
- Pri jazde na normálnej ceste nepoužívajte funkciu HDC. Ak idete po rovnej ceste a HDC je v stave pripravenosti, funkcia HDC sa môže aktivovať vtedy, keď prudko zahnete alebo prejdete cez spomaľovač rýchlosti.
- Pri aktivácii HDC môžu vzniknúť na brzdovom pedáli a v iných zariadeniach vibrácie a hluk v dôsledku zmeny hydraulického tlaku v zariadení. Toto je normálny jav v dôsledku aktivácie HDC.

## Elektronická parkovacia brzda (EPB)

EPB je systém parkovacej brzdy s lepšou bezpečnosťou a stabilitou, keď sa zatiahne a uvoľní parkovacia brzda jednoduchým stlačením spínača.



### ! Varovanie

- **Nedovoľte osobe, ktorá neovláda funkciu EPB (najmä dieťa), aby pracovala s EPB. Ak tak neurobíte, môže to spôsobiť nehodu pri parkovaní alebo zastavení.**

### ! Upozornenie

- Keď teplota v zime klesne pod nulu, parkovacia brzdu nebude možné uvoľniť, pretože zariadenia EPB budú zamrznuté.
- Keď pohnete vozidlo nasilu a parkovacia brzda nebude uvoľnená, pretože zariadenia EPB budú zamrznuté, tieto zariadenia sa môžu poškodiť. Počas jazdy s vozidlom budete možno počuť aj zvuky.
- Keď zaparkujete vozidlo na rovnom a bezpečnom mieste pri teplote pod nulou, namiesto EPB použite klíny pod kolesá vozidla.

## Použitie EPB

- 1 Zaparkujte vozidlo na rovnom a bezpečnom mieste.
- 2 Potiahnite spínač EPB smerom hore.  
Kontrolka parkovacej brzdy na prístrojovom paneli sa rozsvieti a zapne sa EPB.



## Uvoľnenie EPB

Stlačte spínač EPB so stlačeným (zošliapnutým) brzdovým pedálom.

Kontrolka parkovacej brzdy na prístrojovom paneli zhasne a EPB bude uvoľnená.



## Automatické uvoľnenie EPB

Keď si zapnete bezpečnostný pás a dvere pri vodičovi, kapota motora a výklopné zadné dvere sú zatvorené a vozidlo ide normálne, funkcia EPB sa automaticky uvoľní.

### Poznámka

- Ak dvere pri vodičovi, kapota motora a výklopné zadné dvere nie sú zatvorené, alebo ak bezpečnostný pás nie je zapnutý, funkcia automatického uvoľnenia EPB sa neaktivuje.

## Kontrolka EPB/Kontrolka brzdy

### Kontrolka EPB



- Keď je v systéme EPB chyba, rozsvieti sa oranžová kontrolka EPB.

## Indikátor parkovacej brzdy ON (červený)



V nasledovných situáciách sa rozsvieti kontrolka.

- Keď parkovacia brzda funguje normálne.
- Keď sa riadiaca páka zaradí do polohy P (parkovanie) a funkcia AUTO HOLD je aktivovaná.



### Upozornenie

- Keď zatiahnete alebo uvoľníte EPB, skontrolujte, či sa na prístrojovom paneli nerozsvietila alebo nezhasla kontrolka.
- Ak sa spínač EPB používa abnormálne (časté alebo trvalé stláčanie), môže sa rozsvietiť kontrolka EPB. Keď vypnete motor a otočíte spínač ŠTART/STOP do polohy ON, kontrolka zhasne a EPB bude fungovať normálne.
- Ak kontrolka EPB stále svieti, dajte si vaše vozidlo skontrolovať a vykonať servis u predajcu SsangYong alebo v autorizovanom servise SsangYong.
- Ak kontrolka EPB stále svieti aj napriek uvoľneniu parkovacej brzdy, dajte si vaše vozidlo okamžite skontrolovať a vykonať servis u predajcu SsangYong alebo v autorizovanom servise SsangYong.

## Núdzový režim EPB

Ak je v brzdovom systéme chyba a vy potlačíte spínač EPB smerom hore, alebo ak počas jazdy nemôžete stlačiť (zošliapnuť) brzdový pedál, EPB bude fungovať, keď budete držať spínač v hornej polohe.

Avšak v porovnaní s bežným fungovaním brzdy sa môže brzdná vzdialenosť značne zväčšiť.



### Varovanie

- Počas jazdy použijete núdzový mód EPB len v prípade núdze. Ak tak neurobíte, môže to poškodiť systém vozidla a jazda bude v dôsledku brzdnej sily počas jazdy nestabilná, čo môže spôsobiť nehodu.
- Ak je v brzdovom systéme kritická chyba, núdzový mód EPB nemusí fungovať.



### Upozornenie

- Ak musíte zaparkovať vozidlo s chybným EPB, zaradíte riadiacu páku do polohy P (parkovanie) a zaparkujete vozidlo na rovnej ploche.
- Ak po zapnutí núdzového módu vychádza z príslušných zariadení zvuk alebo zápach, dajte si vaše vozidlo skontrolovať a vykonať servis v autorizovanom servise SsangYong.





### Upozornenie

- Pred jazdou skontrolujte, či na prístrojovom paneli svieti kontrolka parkovacej (ručnej) brzdy a kontrolka nízkej hladiny oleja.
- Pred jazdou vždy uvoľnite parkovaciu (ručnú) brzdou. Jazda so zatiahnutou parkovacou (ručnou) brzdou môže poškodiť brzdový systém.
- Keď použijete na zastavenie vozidla počas jazdy parkovaciu (ručnú) brzdou, pre vašu bezpečnosť zaradíte riadiacu páku do polohy P (parkovanie) alebo N (neutrál).
- Nepoužívajte polohu riadiacej páky P (parkovanie) namiesto parkovacej (ručnej) brzdy. Po zastavení alebo zaparkovaní vozidla pevne zatiahnite parkovaciu (ručnú) brzdou.
- Ak chcete zaradiť riadiacu páku do polohy N (neutrál) a zaparkovať vozidlo, vypnite motor s riadiacou pákou v polohe P (parkovanie), stlačte tlačidlo uvoľnenia zámky na riadiacej páke a zaradíte ju do polohy N (neutrál).
- Pri parkovaní/zastavení vozidla vždy zaradíte riadiacu páku do polohy P (parkovanie). Ak riadiaca páka nie je po zaparkovaní/zastavení v polohe P (parkovanie), vozidlo sa môže pohnúť pri vonkajšom náraze alebo za určitých podmienok na ceste.

### Keď parkujete vozidlo na ceste do kopca

- Keď parkujete vozidlo na ceste do kopca, volant by mal byť otočený v smere od obrubníka.

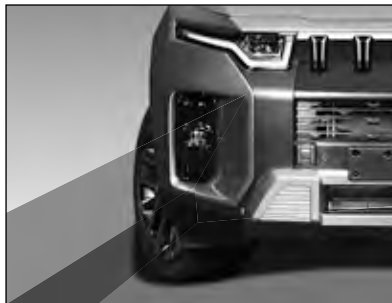

### Keď parkujete vozidlo na ceste z kopca

- Keď parkujete vozidlo na ceste z kopca, volant by mal byť otočený v smere k obrubníku.

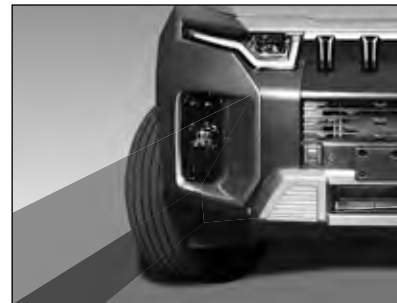

## AUTO HOLD

Keď je aktivovaná funkcia AUTO HOLD, vozidlo udržuje brzdivý tlak, aby zostalo stáť po zastavení stlačením (zošliapnutím) brzdivého pedála, keď čakáte na zelenú na semafore, alebo v prípade dopravnej zápchy.

- Keď je radiaca páka v polohe R (spiatočka), funkcia AUTO HOLD nie je aktívna.
- Keď stlačíte (zošliapnete) rýchlostný pedál, brzda sa automaticky uvoľní a vy môžete pohnúť vozidlo.

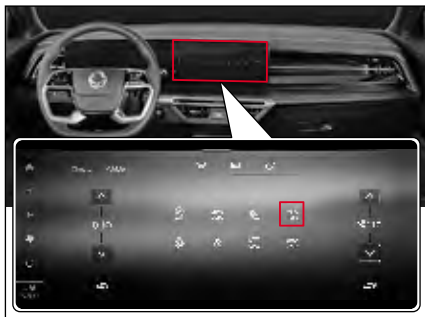

## Aktivácia funkcie AUTO HOLD

- Ťuknutím na tlačidlo AUTO HOLD sa rozsvieti indikátor AUTO HOLD (biely) na prístrojovom paneli a aktivuje sa funkcia AUTO HOLD.

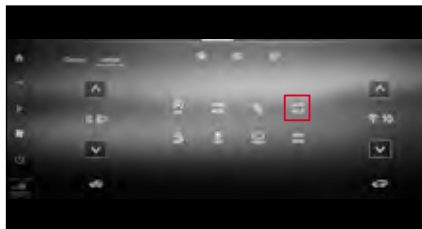

## Deaktivácia funkcie AUTO HOLD

- Pri aktivovanej funkcii AUTO HOLD ťuknutím na tlačidlo AUTO HOLD funkciu deaktivujete.
- Keď vypnete a zapnete zapaľovanie, funkcia AUTO HOLD si zachová posledný stav pred vypnutím zapaľovania.

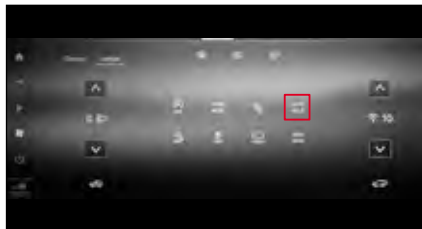

## Použite funkcie AUTO HOLD

- 1 Ťuknite na tlačidlo AUTO HOLD.  
Rozsvieti sa indikátor AUTO HOLD (biely).
- 2 Zastavte vozidlo stlačením (zošliapnutím) brzdivého pedála počas jazdy.  
Farba indikátora AUTO HOLD sa zmení z bielej na zelenú a bude fungovať brzda.
- 3 Počas jazdy pomaly stlačte (zošliapnite) rýchlostný pedál.  
Farba indikátora AUTO HOLD sa zmení zo zelenej na bielu a brzda bude uvoľnená.

4

### Varovanie

- Keď pôjdete s vozidlom na ceste z kopca, **nestláčajte (nezošliapujte) rýchlostný pedál prudko. Ak tak urobíte, vozidlo pôjde veľkou rýchlosťou, čo môže spôsobiť nehodu.**

## Indikátor/kontrolka AUTO HOLD

# AUTO HOLD

- Rozsvieti sa biely indikátor: funkcia AUTO HOLD je v stave pripravenosti.
- Rozsvieti sa zelený indikátor: funkcia AUTO HOLD je aktivovaná a udržuje brzdný tlak, aby vozidlo zostalo stát.
- Rozsvieti sa žltá kontrolka: v systéme AUTO HOLD je chyba.



### Upozornenie

- Funkcia Auto Hold nie je aktívna, keď:
  - dvere vodiča sú otvorené
  - kapota motora je otvorená
  - dvere batožinového priestoru sú otvorené
  - radiaca páka je v polohe „P“ (parkovanie)
  - používa sa elektrická parkovacia brzda
- Funkcia „Auto Hold“ sa automaticky prepne na EPB v týchto prípadoch:
  - presunutie radiacej páky do polohy P (parkovanie)
  - dvere vodiča sú otvorené
  - kapota motora je otvorená
  - dvere batožinového priestoru sú otvorené
  - vozidlo stojí viac ako 10 minút
  - vozidlo stojí v strmom kopci
  - vypnutie zapaľovania



### Upozornenie

- Keď je radiaca páka v polohe R (spiačka), funkcia AUTO HOLD nie je aktívna.
- Ubezpečte sa, že ste deaktivovali funkciu AUTO HOLD, ak je to potrebné napr. pri umývaní auta.
- Počas zábehu brzdného obloženia môže byť brzdná sila parkovacej brzdy trochu menšia. (Ak je vozidlo zaparkované na strmej ceste, môže sa pohnúť smerom dole.)
- Opatrebovanie brzdného obloženia elektronickej parkovacej brzdy (EPB) kontrolujte každých 10000 km.
- Keď použijete elektronicú parkovaciu brzdú (EPB), možno budete počuť mechanický zvuk. Toto je normálny prevádzkový zvuk systému elektronickej parkovacej brzdy (EPB).
- Ak sa rozsvieti kontrolka elektronickej parkovacej brzdy (EPB), fungovanie elektronickej parkovacej brzdy (EPB) nie je normálne, takže si dajte vaše vozidlo skontrolovať a vykonať servis u predajcu SsangYong alebo v autorizovanom servise SsangYong. Ak musíte zaparkovať vozidlo v núdzovej situácii, zastavte ho na rovnom povrchu, zaradte riadiacu páku do polohy P (parkovanie) a pod kolesá dajte klíny.

## Autonómne núdzové brzdenie (AEB)\*

AEB je pomocný systém, ktorý varuje vodiča pred rizikom zrážky, keď sa predpokladá zrážka s vozidlom alebo chodcom vpredu, cez senzor Modulu prednej kamery (FCM).

Systém informuje vodiča o riziku zrážky varovnou správou a varovným zvukovým signálom podľa stupňa rizika zrážky. Ak riziko zrážky stále trvá, tento systém kontroluje brzdiacu silu, aby sa vozidlo vyhlo zrážke, alebo zmierňuje šok pri zrážke, čím zlepšuje bezpečnosť vodiča a chodcov.

1. upozornenie na zrážku → 2. varovanie pred zrážkou → 3. núdzové brzdenie → zastavenie vozidla



### Varovanie

- AEB je len pomocný systém, ktorý pomáha vodičovi zabezpečiť bezpečnosť v nebezpečnej situácii, ale nevie sa automaticky vyhnúť zrážke. Za bezpečnosť a riadenie vozidla zodpovedá vodič.

### Poznámka

- Funkcia AEB je aktivovaná s nastavenou strednou (Medium) citlivosťou varovania pred zrážkou vpredu podľa nastavenia zo závodu.

## Indikátor/kontrolka AEB

### Indikátor AEB OFF

# AEBS OFF

Keď je funkcia AEB deaktivovaná na prístrojovom paneli sa rozsvieti indikátor AEB OFF.

### Poznámka

- Ťuknutím na tlačidlo ESC OFF sa rozsvieti indikátor ESC OFF a funkcia ESC nebude aktívna.
- Funkcia Autonómne núdzové brzdenie (AEB) funguje normálne aj v prípade vypnutia funkcie ESC.

## Indikátor/kontrolka AEB



Indikátor a kontrolka AEB fungujú nasledovne podľa stavu AEB.

- Blikajú: AEB je zapnuté
- Svetia: AEB je chybné

Na displeji prístrojového panela sa zobrazí varovná správa podľa stavu AEBS.

## AEB je zapnuté



## AEB je chybné

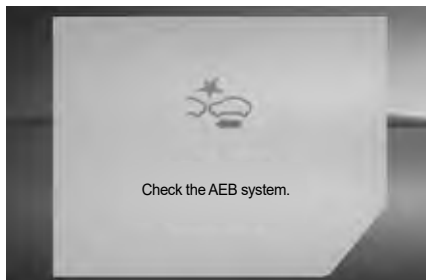

## Ako aktivovať autonómne núdzové brzdenie (AEB)



- V hlavnej ponuke stredového ovládacieho panela vyberte možnosť Vehicle Settings (Nastavenia vozidla) → Driving Assistance (Asistenčné systémy) → Forward Safety Settings (Nastavenia bezpečnosti vpredu) → Autonomous Emergency Braking (Autonómne núdzové brzdenie) (AEB) → OFF/ON (VYP./ZAP.).

### Poznámka

- Výberom možnosti OFF (VYP.) sa funkcia vypne a rozsvieti sa indikátor „AEB OFF“.
- Výberom možnosti ON (ZAP.) funkciu zapnete.

### ⚠ Upozornenie

- Na zaistenie bezpečnosti aktivujte alebo deaktivujte systém AEB pred jazdou vozidla alebo po zastavení vozidla na bezpečnom mieste.

## Nastavenie citlivosti AEB



- V hlavnej ponuke stredového ovládacieho panela vyberte možnosť Vehicle Settings (Nastavenia vozidla) → Driving Assistance (Asistenčné systémy) → Forward Safety Settings (Nastavenia bezpečnosti vpredu) → Forward Collision Sensitivity (Citlivosť varovania pred zrážkou vpredu) → SLOW/NORMAL/FAST (POMALÉ/NORMÁLNE/RÝCHLE).
- Keď vyberiete možnosť FAST (RÝCHLE), autonómne núdzové brzdenie (AEB) bude citlivé.
- Ak je AEB príliš citlivé, vyberte možnosť NORMAL (NORMÁLNE) alebo SLOW (POMALÉ).

### ⚠ Upozornenie









- Aj keď je pre citlivosť varovania AEB nastavená na Rýchlo, môžete ho cítiť ako pomalé v prípade, ak vozidlo pred vami prudko zabrzdí.

## Ako aktivovať výstražnú zvukovú signalizáciu autonómneho núdzového brzdenia (AEB)



- V hlavnej ponuke stredového ovládacieho panela vyberte možnosť Vehicle Settings (Nastavenia vozidla)  → Driving Assistance (Asistenčné systémy) → Forward Safety Settings (Nastavenia bezpečnosti vpredu) → Warning Sounds (Výstražná zvuková signalizácia) → OFF/ON (VYP./ZAP.).
- Môžete vypnúť alebo zapnúť výstražnú zvukovú signalizáciu, keď je systém AEB v prevádzke.

## Fungovanie AEBS

Klasifikácia	Upozornenie na zrážku (1. varovanie)	Upozornenie na zrážku (2. varovanie)	Núdzové brzdenie (3. varovanie)	Zastavenie vozidla
		Miera rizika zrážky → 		
Displej na prístrojovom paneli	 Beware of a Collision	 Beware of a Collision	 Beware of a Collision	 Emergency Braking Ended
Varovný zvukový signál	Zaznie 7 pípnutí na 1 sekundu			-
Riadenie vozidla	-	Systém čiastočne príbrzdí.	Brzdenie plnou silou pred zrážkou.	Po zastavení vozidla udržiavajte brzdnú silu asi na 2 sekundy.



### Varovanie

- **AEB je len pomocný systém, ktorý pomáha vodičovi zabezpečiť bezpečnosť v nebezpečnej situácii, ale nezaručuje bezpečnosť.**
- **AEB nevie rozpoznať všetky urgentné a nebezpečné situácie.**
- **Nepokúšajte sa jazdiť nebezpečne s cieľom aktivovať AEB.**
- **AEB sa nevie automaticky vyhnúť zrážke. Za bezpečnosť a riadenie vozidla zodpovedá vodič.**
- **Vždy dodržiavajte bezpečnú brzdú vzdialenosť a ak je to potrebné, znížte rýchlosť vozidla stlačením (zošliapnutím) brzdového pedála.**
- **AEB sa aktivuje podľa vzdialenosti od vozidla alebo chodca vpredu, relatívnej rýchlosti a reakcie vodiča.**
- **AEB deteguje situáciu pri jazde cez modul predného senzora (modul prednej kamery a predný radar). Ak predná kamera nepokrýva situáciu pri jazde, výkon systému sa môže zhoršiť.**

### Podmienky aktivácie

Keď sú po aktivovaní AEB splnené nasledovné podmienky, systém funguje normálne.

- AEB je aktivované.
- Keď je aktivovaný systém Elektronickéj kontroly stability vozidla, (ESC).
- Keď modul prednej kamery (FCM) rozpozná vozidlo a chodca vpredu.
- Keď je rýchlosť vozidla od 8 km/h do 60 km/h.

### Poznámka

- **AEB je pripravené fungovať pri príprave na urgentnú (nebezpečnú) situáciu a keď vodič stlačí (zošliapne) brzdový pedál, tento pomocný systém hneď reaguje.**
- **Keď je AEB aktivovaný, dopĺňa optimálnu brzdú silu, ktorá je potrebná na spomalenie vozidla.**
- **Po vyriešení urgentnej (nebezpečnej) situácie sa AEB vypne.**
- **1. varovanie sa aktivuje do rýchlosti vozidla 180 km/h.**

### Podmienky deaktivácie

Keď sú po aktivovaní AEB splnené nasledovné podmienky, systém sa deaktivuje a AEB sa vypne.

- AEB je deaktivované.
- Keď rýchlosť vozidla presiahne 60 km/h.
- Keď točíte volantom.
- Keď je riadiaca páka zaradená do polohy P (parkovanie) alebo R (spiatka).
- Keď je stlačený (zošliapnutý) rýchlostný pedál.

## AEB nedokáže správne detegovať vozidlo:

- na ceste s ostrými zákrutami alebo na veľmi strmej ceste,
- keď sa vozidlo veľmi kýve,
- keď sú zadné svetlá vozidla vpredu asymetrické, alebo keď v noci nesvietia,
- keď je zadná strana vozidla vpredu asymetrická,
- keď sa vozidlo náhle zastaví,
- keď je pred vozidlom zviera, predmet alebo vozidlo, alebo keď vozidlo ide v opačnom smere,
- približujúce sa vozidlo alebo vozidlo, ktoré cúva,
- vozidlo pred vami má neobvyklý tvar,
- keď príde k rýchlej zmene osvetlenia (napr. vchod do tunela, atď.),
- keď tvar nie je vidno v dôsledku tieňa pod nadjazdom.

- V prípade slabej viditeľnosti v zlom počasí, ako napr. sneh, dážď a hmla.
- Keď sa na prednom skle vytvorila hmla, ktorá nie je úplne odstránená.
- Keď odraz od predmetu na palubnej doske zhoršuje rozpoznávaciu schopnosť modulu prednej kamery (FCM).
- Keď je pred vozidlom úzky objekt, ako napr. motocykel alebo bicykel.
- Vozidlo sa pohybuje alebo zastaví kolmo na smer jazdy v križovatke.



### Upozornenie

- **Vždy je potrebná pozornosť vodiča, pretože AEB nemusí reagovať normálne, alebo systém nemusí fungovať normálne, keď je ťažké detegovať vozidlo.**

## Cesta so zákrutou



Na ceste so zákrutami nemožno detegovať vozidlo vpredu, ktoré ide v rovnakom pruhu a výkon AEB je nižší, takže sa môže objaviť nepotrebné varovanie alebo brzdenie, alebo systém nebude fungovať.

Na ceste so zákrutami skontrolujte cestu pred vami a podmienky jazdy a priamo a ak je to potrebné, upravte rýchlosť vozidla stlačením (zošliapnutím) brzdového pedála.





Systém môže detekovať vozidlo idúce v inom pruhu, čo ovplyvní rýchlosť. Na ceste so zákrutami skontrolujte cestu pred vami a podmienky jazdy a priamo a ak je to potrebné, upravte rýchlosť vozidla stlačením (zošliapnutím) brzdového pedála.

V takomto prípade môžete zabrániť nepotrebnému zníženiu rýchlosti stlačením (zošliapnutím) rýchlostného pedála.

### Cesta na strmom kopci

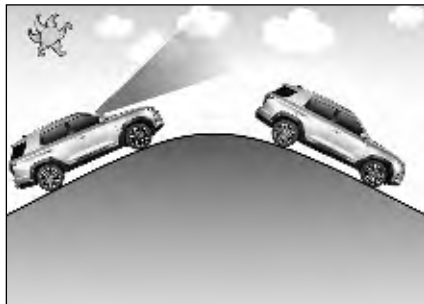

Na ceste do strmého kopca a zo strmého kopca nemožno detegovať vozidlo v rovnakom pruhu a výkon AEB je nižší, takže sa môže objaviť nepotrebné varovanie alebo brzdenie, alebo systém nebude fungovať.

Môže prísť k situácii, keď sa náhle detekuje vozidlo vpredu a objaví sa varovanie alebo brzdenie.

Na ceste do strmého kopca a zo strmého kopca skontrolujte cestu pred vami a podmienky jazdy a priamo a ak je to potrebné, upravte rýchlosť vozidla stlačením (zošliapnutím) brzdového pedála.

### Zmena pruhu

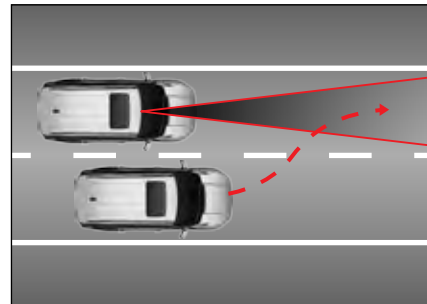

Keď vozidlo v susednom pruhu zmení smer do vášho pruhu, vozidlo bude detekované až vtedy, keď vojde do detekčného rozsahu modulu prednej kamery (FCM).

Vždy dávajte pozor, pretože vozidlo, ktoré náhle vstúpi do vášho pruhu, môže byť detekované neskoro.

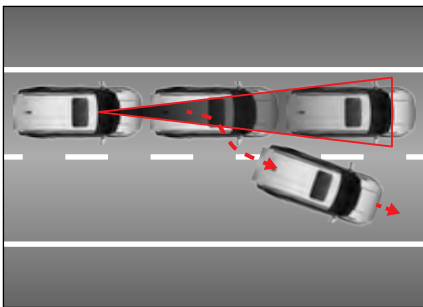

Dávajte pozor, pretože vozidlo, ktoré zastavilo pred vozidlom vpredu a vozidlo vpredu vyjde z pruhu, pričom rýchlosť vášho vozidla klesla v dôsledku fungovania AEB, vozidlo, ktoré zastavilo vpredu, nie je detegované ako kontrolný cieľ, čo znamená riziko zrážky.

### Rozpoznanie vozidla vpredu

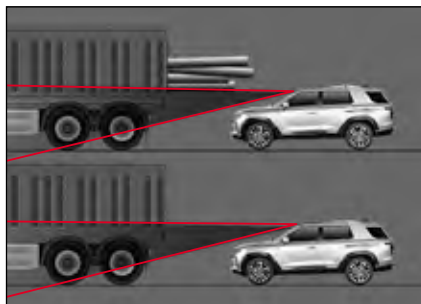

Dávajte pozor, pretože vysoké vozidlo alebo vozidlo s nákladom, ktorý vzadu prečnieva, môže spôsobiť nebezpečnú situáciu.

### AEB nedokáže detegovať chodca

- ktorý nestojí normálne,
- ktorého telo je skryté, alebo ktorý nejde vzpriamene,
- ktorý sa rýchlo pohybuje,
- ktorý náhle pretne váš smer,
- ktorý má oblečené šaty rovnakej farby ako pozadie,
- keď je intenzita okolitého osvetlenia príliš vysoká alebo príliš nízka,
- v noci, alebo keď je okolitá oblasť tmavá,
- keď sa tam nachádza konštrukcia podobná človeku,
- keď je chodec nízkeho vzrastu,
- ktorého správanie je nestabilné,
- keď nastane situácia, ktorá neumožní AEB detegovať chodca z dôvodu okolia,
- keď je veľa ľudí pohromade,
- keď chodec tlačí nejaké objekt (vozík, bicykel, dvojkolesový vozík, kufor, detský kočík, atď.).

### ! Varovanie

- AEB sa neaktivuje vo všetkých situáciách. Preto netestujte AEB tak, že sa zameriate na osobu alebo predmet. Môžete spôsobiť vážne zranenie alebo smrť.
- Po naštartovaní motora sa AEB vždy automaticky aktivuje. Ak chcete deaktivovať túto funkciu, použijete menu Používateľské nastavenia na prístrojovom paneli.
- Ak je AEB aktivované a vy náhle zabrzdíte, spolucestujúci vo vozidle sa môžu ocitnúť v nebezpečí. Preto vždy dávajte pozor.
- Keď sú na prednej kamere cudzie predmety, jej detekčná schopnosť je znížená a AEB je dočasne deaktivované. Kameru udržiavajte vždy čistú.
- Ak sa predná kamera odchýlila od svojej normálnej polohy v dôsledku nárazu, systém nebude fungovať normálne ani vtedy, keď sa na prístrojovom paneli nerozsvietila kontrolka alebo varovná správa.
- V noci sa bude vozidlo a chodec detekovať horšie, pretože v porovnaní s denným svetlom je osvetlenie slabé.

- Ak sa v zime na prednom skle vytvorí námraza, predná kamera nemusí objekty detekovať normálne. Námrazu odstráňte.
- Ak tak neurobíte, môže to mať za následok nepotrebné varovanie a brzdenie a varovanie a brzdenie sa nemusí aplikovať v dôsledku obmedzenej detekcie senzora.
- Keď vozidlo vpredu náhle zabrzdí, nemusí sa vyvinúť riadna brzdiaca sila, čo spôsobí zrážku. Vždy dávajte pozor a buďte pripravený na nebezpečnú situáciu.
- Ak ťaháte iné vozidlo alebo príves, vypnite AEB. Brzdenie pri ťahaní môže znížiť bezpečnosť vozidla.
- Keď na kamión, vlak alebo loď, ktoré prevádzajú vozidlá, naložíte vozidlo, deaktivujte AEB. Počas nakladania sa systém môže aktivovať kontaktom s inými objektmi.

### ! Upozornenie

- AEB sa môže dočasne deaktivovať silnou elektromagnetickou vlnou.
- Na detekčnú oblasť modulu prednej kamery (FCM) nedávajte žiadnu farebnú fóliu. Môže to spôsobiť chybné fungovanie príslušného systému, alebo systém nebude fungovať vôbec.

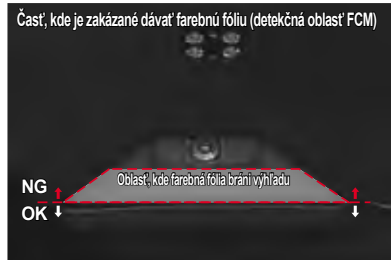

# System varovania vzadu a na boku\*

System varovania vzadu a na boku detekuje oblasť slepého bodu, ktorý vodič nevidí, použitím detekčného senzora, ktorý je umiestnený v oboch okrajoch zadného nárazníka.

- System varovania vzadu a na boku obsahuje nasledovné varovné systémy.
  - Výstraha systému detekcie mŕtveho uhla (BSW)
  - Asistent mŕtvych uhlov s predchádzaním kolízií (BSA)
  - Výstraha pri zmene jazdného pruhu (LCW)
  - Výstraha pri priečnej premávke za vozidlom (RCTW)
  - Asistent pri priečnej premávke za vozidlom (RCTA)
  - Výstraha na bezpečné vystúpenie (SEW)

## Zobrazenie aktivácie systému varovania vzadu a na boku



### 1 Kontrolka vonkajšieho spätného zrkadla



Keď kontrolka vonkajšieho spätného zrkadla blikne dvakrát a spínač ŠTART/STOP je v polohe ON, alebo keď motor je naštartovaný, znamená to, že systém varovania vzadu a na boku funguje normálne.

### Poznámka

- Nastavenia systému BSW môžete zmeniť v používateľských nastaveniach prístrojového panela.

### ! Varovanie

- System varovania vzadu a na boku je pomocný systém, ktorý pomáha vodičovi bezpečne jazdiť s vozidlom. V žiadnom prípade sa na systém varovania vzadu a na boku nespoliehajte a pri jazde s vozidlom dávajte pozor na podmienky na ceste.

### ! Upozornenie

- Udržiavajte zadný nárazník vždy čistý. Senzor, ktorý detekuje zadnú stranu a obe bočné strany vozidla je inštalovaný v oboch okrajoch nárazníka. Ak je zadný nárazník znečistený cudzími látkami, senzory nemusia fungovať normálne.
- Keď je zadný nárazník vymenený, natretý farbou alebo opravený, výkon systému môže byť nižší.
- Detekčné senzory systému nemusia fungovať v závislosti od okolitého prostredia. Jazdíte s vozidlom tak, aby ste priamo kontrolovali podmienky na ceste a zistili núdzovú situáciu.
- Ak tak neurobíte, môže to spôsobiť chybu v systéme v dôsledku silnej elektromagnetickej vlny.

## Úrovne varovania systému BSW

Prvé alebo druhé varovanie sa zobrazí pri detegovaní vozidla, ktoré sa približuje rýchlosťou nastavenou v nastaveniach funkcie výstrahy systému detekcie mŕtveho uhla.

### 1. varovanie

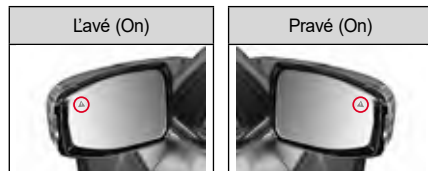

- Vo vonkajšom spätnom zrkadle začne blikať červený výstražný indikátor
- Funkcie ovplyvnené prvým varovaním
  - Výstraha systému detekcie mŕtveho uhla (BSW)
  - Výstraha pri zmene jazdného pruhu (LCW)

### 2. varovanie



- Vo vonkajšom spätnom zrkadle začne blikať červený výstražný indikátor
- Vo vozidle zaznie varovný zvukový signál.
- Funkcie ovplyvnené druhým varovaním
  - Výstraha systému detekcie mŕtveho uhla (BSW)
  - Asistent mŕtvych uhlov s predchádzaním kolízií (BSA)
  - Výstraha pri zmene jazdného pruhu (LCW)
  - Výstraha pri priečnej premávke za vozidlom (RCTW)
  - Asistent pri priečnej premávke za vozidlom (RCTA)
  - Výstraha na bezpečné vystúpenie (SEW)

## Keď je v systéme varovania vzadu a na boku chyba

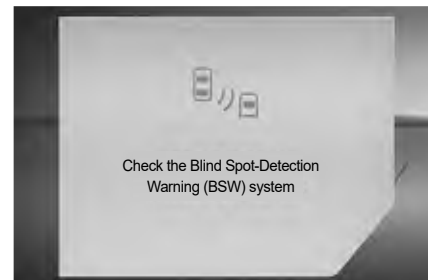

Keď je v systéme varovania vzadu a na boku chyba, na displeji prístrojového panela sa objaví varovná správa.

### Upozornenie

- Keď sa zobrazí varovná správa, že RCTW je chybné, všetky príslušné funkcie RCTW sú nefunkčné.
- Ak varovná správa naďalej svieti, dajte si vozidlo skontrolovať a vykonať servis v autorizovanom servise SsangYong.

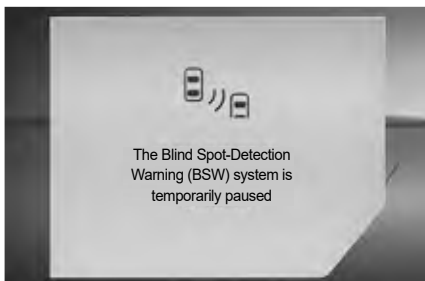

Ak senzor nevie normálne detekovať zadnú stranu a obe bočné strany vozidla aktivovaným systémom varovania vzadu a na boku, na prístrojovom paneli sa zobrazí správa.

- Keď je na vonkajšej a vnútornej strane zadného nárazníka cudzia látka.
- Keď sa za vozidlo pripojí prívies.
- Keď idete v otvorenej oblasti, kde nie sú popri ceste pravidelné predmety (napr. púšť, lúka).
- V prípade hustého sneženia alebo hustého dažďa.
- Keď je cesta veľmi široká.

## Výstraha systému detekcie mŕtveho uhla (BSW)

Systém BSW deteguje vozidlo, ktoré sa blíži k slepému uhlu/bodu na zadnej strane a na oboch bočných stranách vozidla a informuje o tom vodiča rozsvietením kontrolky na vonkajšom spätnom zrkadle.

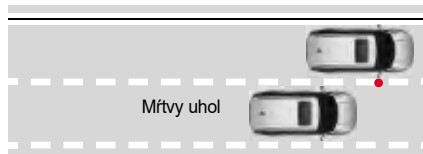

## Aktivácia/deaktivácia systému BSW



- V hlavnej ponuke stredového ovládacieho panela vyberte možnosť Vehicle Settings (Nastavenia vozidla)  → Driving Assistance (Asistenčné systémy) → Rear Side Warning and Collision Assist (Výstraha a asistent pri kolízii zozadu) → OFF/ON (VYP./ZAP.).

## Podmienky aktivácie

Systém BSW sa aktivuje, keď sú splnené nasledovné podmienky.

- Keď je aktivovaný systém varovania vzadu a na boku.
- Keď je rýchlosť vozidla vyššia ako 16 km/h a nižšia ako 255 km/h.
- Keď sa v detekčnej oblasti slepého uhlu/bodu nachádza vozidlo.

### Varovanie

- **Systém Výstraha systému detekcie mŕtveho uhla (BSW) vie vyslať varovanie len v obmedzenej oblasti a varovná funkcia nemusí fungovať u vozidla, ktoré sa blíži k zadnému slepému uhlu/bodu v závislosti od okolitej situácie a podmienok jazdy.**

## Výstraha pred kolíziou pri zmene jazdného pruhu (LCW)

Systém Výstraha pred kolíziou pri zmene jazdného pruhu (LCW) slúži na upozornenie vodiča výstražnou kontrolkou vo vonkajšom spätnom zrkadle a zvukovou signalizáciou v prípade, že bolo detegované rýchlo sa približujúce vozidlo zozadu na strane vodiča.



## Podmienky fungovania

Systém LCW sa aktivuje, keď sú splnené nasledovné podmienky:

- Systém BSW je aktivovaný.
- Rýchlosť vozidla je medzi 20 km/h a 255 km/h.
- Vozidlo približujúce sa vysokou rýchlosťou sa nachádza v detekčnej oblasti.
- Vaše vozidlo sa pohybuje po rovnej ceste.



### Varovanie

- Tento systém predstavuje pomoc pre vodiča. Ak sa budete na tento systém spoliehať, môže to spôsobiť nehodu. Pri zmene jazdného pruhu vždy sledujte okolie v spätnom zrkadle.

## Systém BSA

Asistent mŕtvych uhlov s predchádzaním kolízií (BSA) je systém, ktorý nasmeruje vozidlo prostredníctvom pribrzdenia kolies na jednej strane do stredu jazdného pruhu v prípade, že sa vozidlo nechcene priblíži ku kraju jazdného kruhu a hrozí riziko kolízie s vozidlom v mŕtvom uhle, pričom vodiča upozorní výstražnou kontrolkou vo vonkajšom spätnom zrkadle.

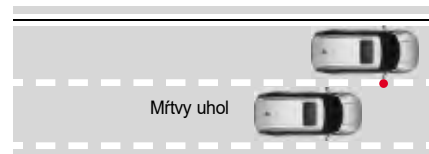

## Aktivácia/deaktivácia systému BSA



- V hlavnej ponuke stredového ovládacieho panela vyberte možnosť Vehicle Settings (Nastavenia vozidla)  → Driving Assistance (Asistenčné systémy) → Rear Side Warning and Collision Assist (Výstraha a asistent pri kolízii zozadu) → OFF/ON (VYP./ZAP.).

## Podmienky fungovania

Asistent mŕtvych uhlov s predchádzaním kolízií (BSA) vydá výstrahu v prípade, že:

- Asistent mŕtvych uhlov s predchádzaním kolízií (BSA) je zapnutý.
- Rýchlosť vozidla je medzi 60 km/h a 140 km/h.
- Vozidlo normálne jazdí po vozovke s rozpoznateľnými obidvoma hranicami jazdného pruhu (čiarami) bez aktivovaných brzd (vrátane AEB a ACC).

## BSA sa deaktivuje v prípade, že:

- Vodič prudko otočí volantom.
- Časť vozidla už zasahuje do vedľajšieho jazdného pruhu.
- Je stlačený (zošliapnutý) brzdový pedál.
- Aktivuje sa funkcia súvisiaca s brzdením (napríklad ACC, AEB, ESC a ABS).



### Upozornenie

- Po zmene jazdného pruhu je potrebné jazdiť v strede jazdného pruhu. Systém nemusí fungovať, ak bude vozidlo pokračovať v jazde blízko niektorej čiary.



### Varovanie

- Riadenie brzdienia nemusí fungovať v závislosti od systému elektronickej kontroly stability (ESC).
- Keď sa rozsvieti výstražná kontrolka systému elektronickej kontroly stability (ESC), riadenie brzdienia nebude fungovať.
- Keď systém elektronickej kontroly stability (ESC) vykonáva inú funkciu, riadenie brzdienia nebude fungovať.

## Systém RCTW

Výstraha pri priečnej premávke za vozidlom (RCTW) je systém, ktorý zobrazí výstražné hlásenie na displeji prístrojového panela, spustí zvukovú signalizáciu a rozsvieti výstražnú kontrolu vo vonkajšom spätnom zrkadle v prípade, že počas cúvania deteguje približujúce sa vozidlo z ľavej alebo pravej strany.

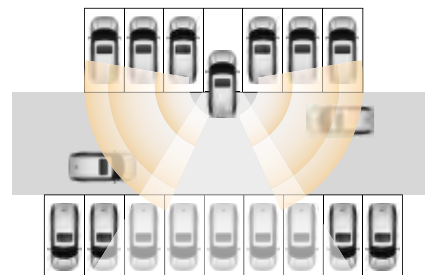



## Aktivácia/deaktivácia systému RCTW



- V hlavnej ponuke stredového ovládacieho panela vyberte možnosť Vehicle Settings (Nastavenia vozidla)  → Driving Assistance (Asistenčné systémy) → Rear Cross Traffic Warning & Collision Assist (Výstraha premávky za vozidlom a asistent predchádzania kolízií) → OFF/Collision Warning/Collision Assist. (VYP./Výstraha pred kolíziou/Asistencia na predchádzanie kolízií).

## Podmienky aktivácie

- Systém RCTW je aktivovaný.
- Keď je riadiaca páka zaradená do polohy R (spiatka).
- Keď je rýchlosť vozidla menej ako 10 km/h.
- Ak sa v dosahu RCTW nachádza vozidlo a keď je rýchlosť približujúceho sa vozidla 24 km/h alebo menej.

Ak je detekované približujúce sa vozidlo na displeji prístrojového panela sa objaví správa o približovaní sa z príslušnej strany.

## Systém RCTA

Asistent pri priečnej premávke za vozidlom (RCTA) je asistenčný systém, ktoré vyšle varovnú správu a varovný zvukový signál, ktorým informuje vodiča o riziku zrážky v prípade vozidla, ktoré sa pri cúvaní približuje z boku a pomáha vyhnúť sa zrážke alebo zmierniť škodu použitím brzdového asistenta.

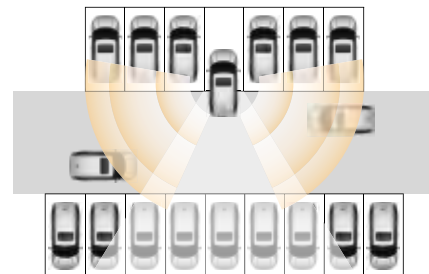

## Aktivácia/deaktivácia systému RCTA



- V hlavnej ponuke stredového ovládacieho panela vyberte možnosť Vehicle Settings (Nastavenia vozidla) → Driving Assistance (Asistenčné systémy) → Rear Cross Traffic Warning & Collision Assist (Výstraha premávky za vozidlom a asistent predchádzania kolízií) → OFF/Collision Warning/Collision Assist. (VYP./Výstraha pred kolíziou/Asistencia na predchádzanie kolízií).

### Podmienky fungovania:

- Asistent pri priečnej premávke za vozidlom (RCTA) je zapnutý.
- Radiaca páka je v polohe R (spiatka).
- Rýchlosť vozidla je menej ako 8 km/h.
- Ak sa v dosahu RCTA nachádza vozidlo a keď je rýchlosť približujúceho sa vozidla 5 km/h alebo viac.
- Ak sa detekuje riziko zrážky v dôsledku približujúceho sa vozidla, keď je systém RCTA zapnutý, aplikuje sa núdzové brzdenie (asistent brzdy).
- Po vypnutí asistenta brzdy bude tento asistent fungovať až po cca. 10 sekundách.

## Správa na prístrojovom paneli



## Prípady, kedy systém RCTA nefunguje

RCTA nemusí fungovať v nasledovných prípadoch.

- Keď je cieľové vozidlo mimo detekčnej oblasti RCTA.
- Keď je cieľové vozidlo hneď vzadu.
- Keď sa cieľové vozidlo pohybuje rovnakým smerom.
- Keď je rýchlosť cieľového vozidla vysoká.
- Keď sa rýchlosť cieľového vozidla náhle zníži.
- Keď je detekčný senzor zakrytý prekážkou.

## Prípady, kedy je systém RCTA chybný

Systém môže byť nesprávne fungovať v nasledovných prípadoch, vtedy je potrebná pozornosť vodiča.

- Keď sú na zadnom nárazníku cudzie látky (dážď, sneh, prach, nálepka, atď.).
- Keď je za vozidlom inštalované nejaké zariadenie, napr. prívies.
- Keď je zadný nárazník poškodený, alebo keď je karoséria vozidla pokrivená.
- V prudkej zákrute, pri vchode do mýtnej stanice a v oblasti východu/exitu.
- V prípade nevyrovnaného tlaku v pneumatikách a v prípade nadmerného nákladu.

- V zlom počasí (husté sneženie, hustý dážď).
- Keď sa na ceste alebo v stavebnej oblasti nachádza pevný objekt (stredné zábradlie, bočné zábradlie, hlukové bariéry).
- Keď v tesnom rozsahu ide veľké vozidlo alebo malý motocykel (bicykel).
- Keď vaše vozidlo predbieha ťažkotnážny kamión.
- Keď vaše vozidlo a oproti idúce vozidlo zvyšia rýchlosť zároveň.
- Keď je rýchlosť vozidla vzadu veľmi vysoká (predbieha).
- Keď meníte jazdný pruh.
- Na strmej ceste do kopca, z kopca, alebo na ceste, kde je výška pruhov rozdielna.
- Keď oproti idúce vozidlo ide veľmi blízko zadnej strany vozidla.
- Keď vozidlo idúce veľmi blízko vzadu predbieha.
- Keď je oblasť blízko senzora prekrytá vozidlom, stĺpom alebo stenou na parkovisku.
- Vozidlo, ktoré sa pri cúvaní vozidla pohybuje rovnakým smerom.
- Malý pohybujúci sa objekt, ako napr. osoba, nákupný vozík alebo detský kočík.
- Keď sú parkovacie podmienky komplikované (diagonálne parkovanie, blízko nájazdu, prekážky, atď.).
- V prípade vozidla s veľmi nízkou karosériou.

- V prípade úzkej cesty, ktorá je husto pokrytá stromami alebo trávou.
- Keď je cesta veľmi široká.
- Keď je povrch cesty mokrý.
- Keď sa detekčná oblasť senzora zmení v dôsledku zrážky vzadu.



### Varovanie

- **Výstraha pri priečnej premávke za vozidlom (RCTW) nevyšle varovanie v prípade predmetu, ktorý je blízko vozidla a varovná funkcia sa nemusí aktivovať v prípade vozidla, ktoré sa približuje veľmi rýchlo.**
- **BSW a RCTW sú asistenčné systémy vodiča, nie bezpečnostné zariadenia. Ak sa budete na tieto systémy spoliehať, môže dôjsť ku kolízii. Za bezpečnú jazdu vozidla a používanie brzdového pedálu zodpovedá vodič. Systém nemusí fungovať alebo sa môže nečakane aktivovať v závislosti od funkcií varovania a kontroly. Počas jazdy vždy sledujte okolie.**

## System SEW

Funkcia Výstraha na bezpečné vystúpenie (SEW) z vozidla je asistenčný systém, ktorý varuje vodiča a spolucestujúcich pred rizikom zrážky zobrazením varovnej správy na prístrojovom paneli a varovným zvukovým signálom, že zozadu sa približuje vozidlo, keď vodič alebo spolucestujúci vystupujú z vozidla.

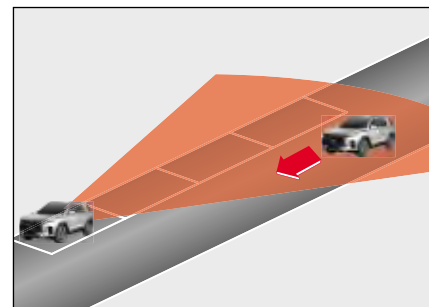

### Upozornenie

- **Funkcia asistenta vystúpenia z vozidla funguje asi 10 minút po vypnutí spínača zapaľovania. Po 10 minútach sa funkcia asistenta vystúpenia z vozidla vypne, aby sa nevybila batéria.**
- **Keď zamknete dvere Smart kľúčom, funkcia asistenta vystúpenia z vozidla nebude fungovať okamžite.**

## Aktivácia/deaktivácia systému SEW



- V hlavnej ponuke stredového ovládacieho panela vyberte možnosť Vehicle Settings (Nastavenia vozidla) (🚗) → Driving Assistance (Asistenčné systémy) → Safety Exit Warning (Výstraha na bezpečné vystúpenie) → OFF/ON (VYP./ZAP.).

### Podmienky fungovania:

- Radiaca páka je v polohe P (parkovanie) alebo N (neutrál).
- Zaparkujete vozidlo.
- Chcete otvoriť dvere a vystúpiť z vozidla, keď sa zozadu približuje iné vozidlo.
- Rýchlosť vozidla je 8 km/h alebo menej
- Približujúce sa vozidlo má rýchlosť 6 km/h až 8 km/h.

Ak sa detekuje vozidlo prichádzajúce zozadu, na displeji prístrojového panela sa zobrazí varovná správa a zaznie varovný zvukový signál, ktorý varuje vodiča a spolucestujúceho.

## Správa na prístrojovom paneli

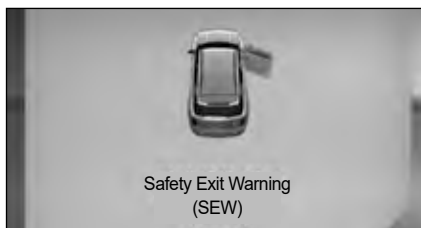

## Varovanie pred opustením jazdného pruhu (LDW)\*

LDW je systém asistenta jazdy, ktorým Modul prednej kamery (FCM) deteguje jazdné pruhy vpredu a vyšle varovnú správu a varovný zvukový signál, čo pomáha vodičovi vrátiť vozidlo do jazdného pruhu, keď vozidlo opustí jazdný pruh a nie je použitý ukazovateľ zmeny smeru (smerovka).

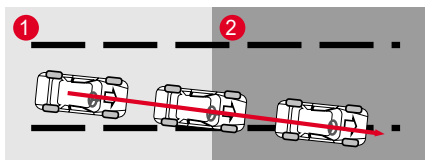

- 1 Detekuje sa odchýlenie od jazdného pruhu, pričom ukazovateľ zmeny smeru (smerovka) nie je aktivovaný.
- 2 Zobrazí sa varovná správa a zaznie varovný zvukový signál.

### Varovanie

- LDW zabraňuje opusteniu jazdného pruhu a vyšle pre vodiča varovnú správu a varovný zvukový signál. V žiadnom prípade sa nikdy nespoliehajte na systém varovania pred opustením jazdného pruhu a vždy kontrolujte situáciu na ceste.

## Aktivácia systému varovania pred opustením jazdného pruhu (LDW)



- V hlavnej ponuke stredového ovládacieho panela vyberte možnosť Vehicle Settings (Nastavenia vozidla)  → Driving Assistance (Asistenčné systémy) → Lane Safety Settings (Nastavenia bezpečnosti v jazdných pruhoch) → LDW & LKA Setting (Nastavenie LDW a LKA) → Lane Departure Warning (Varovanie pred opustením jazdného pruhu) (LDW) → ON/OFF (ZAP./VYP.).

## Ako nastaviť výstražnú zvukovú signalizáciu LDW



- V hlavnej ponuke stredového ovládacieho panela vyberte možnosť Vehicle Settings (Nastavenia vozidla)  → Driving Assistance (Asistenčné systémy) → Lane Safety Settings (Nastavenia bezpečnosti v jazdných pruhoch) → Warning Sounds (Varovné zvukové signály) → ON/OFF (ZAP./VYP.).

Môžete vypnúť alebo zapnúť výstražnú zvukovú signalizáciu, keď je systém varovania pred opustením jazdného pruhu (LDW) v prevádzke.

## Aktivácia/deaktivácia systému varovania pred opustením jazdného pruhu (LDW)

- Zapnite zapaľovanie do polohy „ON“ a stlačte a podržte tlačidlo nastavenia LDW.
- Indikátor varovania pred opustením jazdného pruhu (LDW) sa rozsvieti a systém LDW je aktivovaný.

Keď je systém varovania pred opustením jazdného pruhu (LDW) aktivovaný, môžete ho deaktivovať opätovným stlačením a podržaním tlačidla.



## Indikátor LDW ON



Keď je systém varovania pred opustením jazdného pruhu aktivovaný, na prístrojovom paneli sa rozsvieti indikátor.

- Svieti biely indikátor: Systém varovania pred opustením jazdného pruhu je v stave pripravenosti (rýchlosť vozidla je nižšia ako predpísaná rýchlosť, alebo pruh nebol rozpoznaný).
- Svieti zelený indikátor: Systém varovania pred opustením jazdného pruhu funguje normálne.
- Svieti/bliká žltá kontrolka: v systéme LDW je chyba.

## Podmienky aktivácie

Keď sú splnené nasledovné podmienky, LDW sa aktivuje.

- Keď je LDW zapnuté.
- Keď je rýchlosť vozidla od 40 km/h do 175 km/h.
- Keď predná kamera rozoznáva ľavý a pravý jazdný pruh.
- Na rovnej ceste alebo na ceste s miernymi zákrutami.

☞ Vid' „Indikátor/kontrolka LKA (LDW)“\* (str. 4-32)

### Poznámka

- **Podmienky aktivovania a deaktivovania závisia od rýchlosti vozidla.**
  - Podmienky aktivovania: rýchlosť 40 km/h alebo vyššia, 155 km/h alebo nižšia
  - Podmienky deaktivovania: rýchlosť 35 km/h alebo nižšia, 165 km/h alebo vyššia

### Varovanie

- Počas jazdy držte volant.
- Počas jazdy musí vodič vždy držať volant, aby zabezpečil bezpečnú jazdu vozidla.
- Keď je aktivovaný systém varovania pred opustením jazdného pruhu, netočte prudko volantom.
- Systém varovania pred opustením jazdného pruhu vysiela len varovanie a varovný zvukový signál. Preto by mal vodič udržiavať vozidlo v jazdnom pruhu pozornou jazdou.
- Systém varovania pred opustením jazdného pruhu môže byť deaktivovaný, nemusí fungovať, alebo sa nepotrebné zapne podľa stavu cesty a okolia. Preto počas jazdy dávajte pozor.
- Nejazdite nebezpečne, aby ste aktivovali systém varovania pred opustením jazdného pruhu.

### Upozornenie

- Na detekčnú oblasť pri Module prednej kamery (FCM) nedávajte žiadne farebné fólie ani nálepku. Môže to spôsobiť chybu v príslušnom systéme, alebo systém nebude fungovať normálne.
- Systém varovania pred opustením jazdného pruhu rozpoznáva jazdný pruh použitím kamery a keď jazdný pruh nie je rozpoznávaný riadne, systém sa môže deaktivovať, alebo nebude fungovať normálne, takže pri jeho používaní dávajte pozor.
- Ak nebude jazdný pruh rozpoznávaný riadne, dávajte pozor na okolité podmienky.
- Nevyberajte žiaden komponent z LDW, ani na LDW nevyvíjate žiaden tlak.
- Na palubnú dosku nedávajte žiaden lesklý predmet. Môže to spôsobiť chybu v systéme v dôsledku odrazu svetla.
- Varovný zvukový signál LDW nemusí byť počutý v dôsledku hlasného zvuku z audio systému.

## Správa na prístrojovom paneli

### Obe označenia jazdného pruhu sú detegované



Keď sú obe označenia jazdného pruhu detekované počas toho, ako ide vozidlo 40 km/h alebo viac, obe označenia jazdného pruhu sa na displeji rozsvietia na zeleno.

### Len jedno označenie jazdného pruhu je detegované



Keď je len jedno označenie jazdného pruhu detekované počas toho, ako ide vozidlo 40 km/h alebo viac, príslušné označenie jazdného pruhu sa na displeji rozsvieti na zeleno.

## Jazda s nízkou rýchlosťou alebo obe označenia jazdného pruhu nie sú detekované



Keď ide vozidlo menej ako 40 km/h (podmienky nižšej rýchlosti) alebo obe označenia jazdného pruhu nie sú detekované, označenie je zvýraznené.

## Priblíženie sa k označeniu jazdného pruhu bez použitia ukazovateľa zmeny smeru (smerovky)



Aktivuje sa keď nie je použitý ukazovateľ zmeny smeru (smerovka) alebo sa vozidlo odchýli zo stredu jazdného pruhu.

## LDW nefunguje



Táto správa sa zobrazí, keď LDW nie je k dispozícii.

## System je vypnutý OFF



Táto správa sa zobrazí, keď je LDW deaktivované.

## Kontrola systému v procese



Táto správa sa zobrazí, keď sa LDW kontroluje.



## Prípady, kedy sa systém neaktivuje

- Keď je pri zmene jazdného pruhu zapnutý ukazovateľ zmeny smeru (smerovka) a svietí varovná kontrolka.
- Keď nie je rozpoznávaný ľavý a pravý jazdný pruh zároveň.
- Keď vozidlo jazdí na jednej strane jazdného pruhu a po zmene pruhu neprejde do jeho stredu.
- Keď pre zmenu jazdného pruhu náhle použijete volant (systém sa dočasne neaktivuje).
- Keď je aktivovaný systém Elektronikej kontroly stability vozidla, (ESC).
- Keď vozidlo rýchlo zahýba na ceste so zákrutami.
- Keď je rýchlosť vozidla menej ako 40 km/h alebo viac ako 175 km/h.
- Keď potrebujete rýchlo zmeniť jazdný pruh.
- Keď je jazdný pruh príliš úzky alebo príliš široký, takže pruh nemožno detekovať.
- Keď sú na ceste 2 alebo viaceré označenia pruhov (napr. na mieste stavby).
- Ak je polomer cesty so zákrutou príliš malý.

- Na strmej ceste.
- Keď prudko znížite rýchlosť vozidla.
- Keď farebná fólia na prednom skle zakrýva časť detekčného rozsahu Modulu prednej kamery (FCM).

 **Varovanie**

- **Po zapnutí ukazovateľa zmeny smeru (smerovky) opustíte jazdný pruh.**

 **Upozornenie**

- **Na detekčnú oblasť Modulu prednej kamery (FCM) nedávajte farebnú fóliu. Môže to spôsobiť chybu alebo nefunkčnosť príslušného systému.**

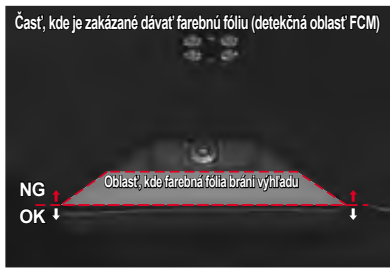

## Prípady, ktoré vyžadujú pozornosť vodiča

V každom z nasledovných prípadov nemusí systém fungovať, alebo sa zapne, aj keď si to neželáte. Preto je potrebná pozornosť vodiča.

- Keď jazdné pruhy nie sú viditeľné v dôsledku cudzích látok (dážď, sneh, prach, kaluže, mokry povrch cesty).
- Ak nemožno jasne rozpoznať farbu označení jazdných pruhov a cesty.
- Ak označenia jazdných pruhov nie sú zreteľne alebo sú poškodené, alebo ak sa na jednej strane nachádza viac označení jazdných pruhov.
- Ak sa blízko jazdného pruhu nachádzajú iné alebo podobné označenia.
- Ak sú označenia jazdného pruhu zakryté tieňom zo zábrany v strede cesty, zábradlia pri ceste, zvukových bariér, iných konštrukcií alebo stromov pri ceste.
- Ak sa pri ceste nachádzajú nejaké konštrukcie ako napr. bloky pri chodníkoch.
- Ak sa na jazdnom pruhu nachádzajú stavebné dielce, alebo ak sú niektoré pruhy nahradené konštrukciou.
- Keď jazdný pruh náhle zmizne, alebo je na križovatke neviditeľný.
- Keď prídete na časť cesty, kde je počet pruhov väčší alebo menší, alebo kde sa pruhy neprehľadne prekrývajú. (Vchod do mýtnej stanice, križovatka ciest/splynutie ciest, atď.)

- Keď je jazdný pruh príliš úzky alebo príliš široký.
- Keď je vzdialenosť od vozidla vpredu veľmi krátka, alebo keď vozidlo pred vami (vpredu) jazdí tak, že zakrýva pruh.
- Keď je na povrchu cesty označenie prechodu alebo cestná značka.
- Keď je viditeľnosť slabá v dôsledku zlého počasia, ako napr. hmla, hustý dážď alebo sneh.
- Keď je viditeľnosť taká slabá, že jazdný pruh nemožno rozpoznať.
- Keď sa osvetlenie okolo vozidla prudko zmení napr. pri vjazde do tunela.
- Keď je osvetlenie slabé, alebo keď sa predné svetlá vozidla nepoužívajú v noci alebo v tuneli.
- Keď idete s vozidlom v pruhu vyhradenom pre autobusy alebo v ľavom alebo pravom pruhu vyhradenom pre autobusy.
- Na ceste s prudkými zákrutami alebo na veľmi strmej ceste.
- Keď sa vozidlo značne kýva.
- Keď je na palubnej doske predmet odrážajúci svetlo (biely papier alebo zrkadlo, atď.).
- Keď je predné sklo alebo šošovka prednej kamery znečistená prachom.
- Keď vlhkosť na prednom skle neodstránite dôkladne.
- Keď je teplota pri kamere príliš vysoká v dôsledku priameho slnečného žiarenia.
- Keď v smere jazdy vozidla svieti zadné svetlo.
- Keď sa slnečné svetlo, cestné osvetlenie alebo svetlo z prichádzajúceho vozidla odráža od vody na povrchu cesty.
- Keď je predná kamera svojvoľne doplnená (navštívte autorizovaný servis na vykonanie kalibrácie prednej kamery. V opačnom prípade môže dôjsť k jej nesprávnemu fungovaniu.)

## LKA (Asistent udržiavania jazdného pruhu)\*

LKA (Asistent udržiavania jazdného pruhu) je pomocná operačná technológia vozidla, ktorá detekuje vozidlá vpredu pomocou FCM (Modul prednej kamery) a keď systém zistí, že vozidlo opúšťa súčasný jazdný pruh bez zapnutia ukazovateľa zmeny smeru (smerovky), vozidlo vizuálne a zvukovo varuje vodiča prostredníctvom LDW (varovania pred opustením jazdného pruhu) a keď vozidlo naďalej ide mimo jazdný pruh, systém udržiava vozidlo v súčasnom jazdnom pruhu pomocou systému ESC.

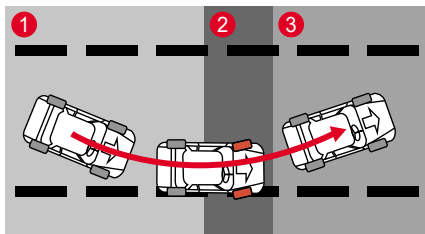

- 1 Detekované opustenie jazdného pruhu bez zapnutia ukazovateľa zmeny smeru (smerovky).
- 2 Kontrola riadenia pomocou ESC, ako aj varovná správa a varovný zvukový signál.
- 3 Vozidlo sa nasmeruje do stredu jazdného pruhu.

### Varovanie

- LKA pomáha vodičovi zvukovými a vizuálnymi varovaniami, aby vozidlo neúmyselne nevyšlo z jazdného pruhu. **Nejazdite s vozidlom nebezpečným alebo nezodpovedným spôsobom tak, že sa budete spoliehať na LKA. Vždy jazdite bezpečne a venujte pozornosť podmienkam na ceste.**
- LKA je pomocné zariadenie, ktoré presne kontroluje volant, aby vozidlo nevyšlo z jazdného pruhu bez ohľadu na úmysel vodiča.

## Aktivácia/deaktivácia asistenta udržiavania jazdného pruhu (LKA)



- V hlavnej ponuke stredového ovládacieho panela vyberte možnosť Vehicle Settings (Nastavenia vozidla)  → Driving Assistance (Asistenčné systémy) → Lane Safety Settings (Nastavenia bezpečnosti v jazdných pruhoch) → LDW & LKA Setting (Nastavenie LDW a LKA) → Lane Keeping Assist (Asistent udržiavania jazdného pruhu) (LKA) → ON/OFF (ZAP./VYP.).

## Ako nastaviť výstražnú zvukovú signalizáciu LKA



- V hlavnej ponuke stredového ovládacieho panela vyberte možnosť Vehicle Settings (Nastavenia vozidla) → Driving Assistance (Asistenčné systémy) → Lane Safety Settings (Nastavenia bezpečnosti v jazdných pruhoch) → Warning Sounds (Varovné zvukové signály) → ON/OFF (ZAP./VYP.).

Môžete vypnúť alebo zapnúť výstražnú zvukovú signalizáciu, keď je asistent udržiavania jazdného pruhu v prevádzke.

## Zapnutie/vypnutie LKA

- Zapnite zapalovanie do polohy „ON“ a stlačte a podržte tlačidlo nastavenia LKA.
- Indikátor asistenta udržiavania jazdného pruhu (LKA) sa rozsvieti a systém LKA je aktívny.

Keď je asistent udržiavania jazdného pruhu (LKA) aktívny, môžete ho deaktivovať opätovným stlačením a podržaním tlačidla.



## Indikátor LKA ON



Tento indikátor sa rozsvieti na prístrojovom paneli, keď sa aktivuje LKA.

- Biely indikátor ON: Systém je v stave PRIPRAVENOSTI (Rýchlosť vozidla je pod špecifickou hodnotou alebo nie je detekovaný žiaden jazdný pruh.)
- Zelený indikátor ON: LKA funguje normálne.
- Žltý indikátor ON/bliká: V systéme LKA je chyba.

## Podmienky fungovania

Systém LKA sa aktivuje vtedy, keď:

- Systém LKA je zapnutý.
- Vozidlo ide rýchlosťou od 40 km/h do 175 km/h.
- Predná kamera rozpozná ľavý/pravý jazdný pruh.
- Jazda na rovnej ceste alebo v miernej zákrute.
- Nezapnete ukazovateľ zmeny smeru (smerovky).

☞ Vid' „Indikátor/kontrolka LKA (LDW)\*“ (str. 4-32)

### Poznámka

- Podmienky aktivovania a deaktivovania závisia od rýchlosti vozidla.
  - Podmienky aktivovania: rýchlosť 40 km/h alebo vyššia, 155 km/h alebo nižšia
  - Podmienky deaktivovania: rýchlosť 35 km/h alebo nižšia, 165 km/h alebo vyššia

### ! Varovanie

- Počas jazdy nedávajte ruky dole z volantu.
- Vodič zodpovedá za bezpečnú jazdu vozidla riadením volantu.
- Keď je LKA aktivované, neatáčajte prudko volantom.
- Systém LKA nie vždy automaticky kontroluje volant.

### ! Varovanie

- LKA je zariadenie, ktoré len pomáha vodičovi riadiť volant a pri riadení volantom vodič úplne zodpovedá za dodržanie jazdného pruhu.
- LKA sa môže deaktivovať, nemusí vôbec fungovať alebo sa môže aktivovať aj vtedy, keď si to neželáte, v závislosti od podmienok na ceste a okolitého prostredia.
- Nikdy nejazdíte s vozidlom nebezpečným alebo nezodpovedným spôsobom, aby ste otestovali LKA.
- Keď vymieňate časti na volante súvisiace s týmto systémom, dajte si systém skontrolovať a vykonať servis u predajcu SsangYong alebo v autorizovanom servise SsangYong.

### ! Upozornenie

- Na detekčnú oblasť FCM nedávajte žiadnu nálepku, iné zariadenie, alebo farebnú fóliu. Môže to spôsobiť chyby alebo abnormálne fungovanie príslušných systémov.
- LDW rozpoznáva jazdné pruhy podľa obrazu z kamier. Uvedomte si, že LDW sa môže aktivovať alebo deaktivovať, aj keď si to neželáte, keď nie sú jazdné pruhy úspešne rozpoznané.
- Dávajte dobrý pozor najmä vtedy, keď LKA nerozpozna označenie jazdných pruhov.

### ! Upozornenie

- Neodstraňujte žiadnu časť LDW, ani naň nevyvíjajte žiaden tlak.
- Na palubnú dosku nedávajte žiaden predmet odrážajúci svetlo (biely papier alebo zrkadlo, atď.). Odrazené svetlo môže spôsobiť chybu v systéme.
- Keď je zvuk vo vašom vozidle z audio zariadenia príliš silný, nebudete počuť zvukový signál.
- Keď budete dlho jazdiť bez rúk na volante, po varovaní, že nemáte ruky na volante, sa LKA automaticky vypne.
- Uvedomte si, že keď budete jazdiť vysokou rýchlosťou, sila asistenta riadenia pre dodržanie jazdného pruhu bude menšia, čo môže spôsobiť, že vozidlo opustí jazdný pruh.
- Za riadenie volantu zodpovedá vodič.
- Vodič vie riadiť vozidlo volantom aj vtedy, keď je LKA chybné.
- Riadte volant rukami bez použitia LKA, keď:
  - Je zlé počasie.
  - Stav cesty nie je dobrý.
  - Vyžaduje sa časté otáčanie volantu.
- Keď LKA nie je zapnuté, môžete cítiť, že volant možno otáčať ťažko alebo ľahko.

## Správa na prístrojovom paneli

Obe označenia jazdného pruhu sú detegované



Keď sú obe označenia jazdného pruhu detekované počas toho, ako ide vozidlo 40 km/h alebo viac, obe označenia jazdného pruhu sa na displeji rozsvietia na zeleno.

Len jedno označenie jazdného pruhu je detegované



Keď je len jedno označenie jazdného pruhu detekované počas toho, ako ide vozidlo 40 km/h alebo viac, príslušné označenie jazdného pruhu sa na displeji rozsvieti na zeleno.

Jazda s nízkou rýchlosťou alebo obe označenia jazdného pruhu nie sú detegované



Keď ide vozidlo menej ako 40 km/h (podmienky nízkej rýchlosti) alebo obe označenia jazdného pruhu nie sú detekované, označenie je zvyraznené.

Priblíženie sa k označeniu jazdného pruhu bez použitia ukazovateľa zmeny smeru (smerovky)



Ak sa vozidlo priblíži k niektorému okraju jazdného pruhu bez zapnutia príslušného ukazovateľa zmeny smeru (smerovky), keď je zapnuté LKA, príslušné označenie jazdného pruhu na displeji zabliká (zelené ↔ červené).

LKA nefunguje



Táto správa sa zobrazí, keď je LKA nedostupné.

Kontrola systému v procese



Táto správa sa zobrazí, keď sa LKA kontroluje.

## Systém je vypnutý OFF



Táto správa sa zobrazí, keď je LKA deaktivované.

## Prípady, kedy sa systém neaktivuje

- Keď je pri zmene jazdného pruhu zapnutý ukazovateľ zmeny smeru (smerovka) a svieti varovná kontrolka.
- Keď nie je rozpoznávaný ľavý a pravý jazdný pruh zároveň.
- Keď vozidlo jazdí na jednej strane jazdného pruhu a po zmene pruhu neprejde do jeho stredu.
- Keď pre zmenu jazdného pruhu náhle použijete volant (systém sa dočasne neaktivuje).
- Keď je aktivovaný systém Elektronické kontroly stability vozidla, (ESC).
- Keď vozidlo rýchlo zahýba na ceste so zákrutami.
- Keď je rýchlosť vozidla menej ako 40 km/h alebo viac ako 175 km/h.
- Keď potrebujete rýchlo zmeniť jazdný pruh.
- Keď je jazdný pruh príliš úzky alebo príliš široký, takže pruh nemožno detekovať.
- Keď sú na ceste 2 alebo viaceré označenia pruhov (napr. na mieste stavby).
- Ak je polomer cesty so zákrutou príliš malý.

- Na strmej ceste.
- Keď prudko znížite rýchlosť vozidla.
- Keď farebná fólia na prednom skle zakrýva časť detekčného rozsahu Modulu prednej kamery (FCM).

### Varovanie

- Po zapnutí ukazovateľa zmeny smeru (smerovky) opustíte jazdný pruh.

### Upozornenie

- Na detekčnú oblasť Modulu prednej kamery (FCM) nedávajte farebnú fóliu. Môže to spôsobiť chybu alebo nefunkčnosť príslušného systému.

Časť, kde je zakázané dávať farebnú fóliu (detekčná oblasť FCM)

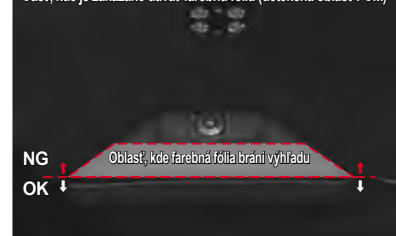

## Prípady, ktoré vyžadujú pozornosť vodiča

V každom z nasledovných prípadov nemusí systém fungovať, alebo sa zapne, aj keď si to neželáte. Preto je potrebná pozornosť vodiča.

- Keď jazdné pruhy nie sú viditeľné v dôsledku cudzích látok (dážď, sneh, prach, kaluže, mokrý povrch cesty).
- Ak nemožno jasne rozpoznať farbu označení jazdných pruhov a cesty.
- Ak označenia jazdných pruhov nie sú zreteľne alebo sú poškodené, alebo ak sa na jednej strane nachádza viac označení jazdných pruhov.
- Ak sa blízko jazdného pruhu nachádzajú iné alebo podobné označenia.
- Ak sú označenia jazdného pruhu zakryté tieňom zo zábran v strede cesty, zábradlia pri ceste, zvukových bariér, iných konštrukcií alebo stromov pri ceste.
- Ak sa pri ceste nachádzajú nejaké konštrukcie ako napr. bloky pri chodníkoch.
- Ak sa na jazdnom pruhu nachádzajú stavebné dielce, alebo ak sú niektoré pruhy nahradené konštrukciou.
- Keď jazdný pruh náhle zmizne, alebo je na križovatke neviditeľný.
- Keď prídete na časť cesty, kde je počet pruhov väčší alebo menší, alebo kde sa pruhy neprehľadne prekrývajú. (Vchod do mýtnej stanice, križovatka ciest/splynutie ciest, atď.)
- Keď je jazdný pruh príliš úzky alebo príliš široký.
- Keď je vzdialenosť od vozidla vpredu veľmi krátka, alebo keď vozidlo pred vami (vpredu) jazdí tak, že zakrýva pruh.
- Keď je na povrchu cesty označenie prechodu alebo cestná značka.
- Keď je viditeľnosť slabá v dôsledku zlého počasia, ako napr. hmla, hustý dážď alebo sneh.
- Keď je viditeľnosť taká slabá, že jazdný pruh nemožno rozpoznať.
- Keď sa osvetlenie okolo vozidla prudko zmení napr. pri vjazde do tunela.
- Keď je osvetlenie slabé, alebo keď sa predné svetlá vozidla nepoužívajú v noci alebo v tuneli.
- Keď idete s vozidlom v pruhu vyhradenom pre autobusy alebo v ľavom alebo pravom pruhu vyhradenom pre autobusy.
- Na ceste s prudkými zákrutami alebo na veľmi strmej ceste.
- Keď sa vozidlo značne kýva.
- Keď je na palubnej doske predmet odrážajúci svetlo (biely papier alebo zrkadlo, atď.).
- Keď je predné sklo alebo šošovka prednej kamery znečistená prachom.
- Keď vlhkosť na prednom skle neodstránite dôkladne.
- Keď je teplota pri kamere príliš vysoká v dôsledku priameho slnečného žiarenia.
- Keď v smere jazdy vozidla svieti zadné svetlo.
- Keď sa slnečné svetlo, cestné osvetlenie alebo svetlo z prichádzajúceho vozidla odráža od vody na povrchu cesty.
- Keď je predná kamera svojvoľne doplnená (navštívte autorizovaný servis na vykonanie kalibrácie prednej kamery. V opačnom prípade môže dôjsť k jej nesprávnemu fungovaniu.)



## Asistent udržiavania v strede jazdného pruhu (CLKA)

Asistent udržiavania v strede jazdného pruhu je asistenčný systém, ktorý prostredníctvom rozpoznávania jazdného pruhu pomocou prednej kamery (FCM) pomáha vodičovi udržiavať vozidlo v jazdnom pruhu vďaka ovládaniu volantu (EPS).

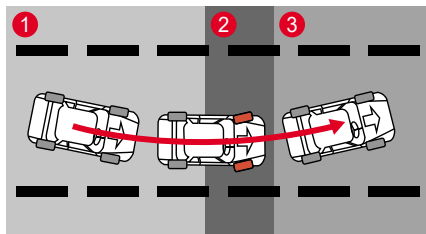

- 1 Systém detegoval, že vozidlo vyšlo zo stredu jazdného pruhu
- 2 Kontrola riadenia pomocou EPS, ako aj varovná správa a varovný zvukový signál.
- 3 Riadi vozidlo tak, aby prešlo do stredu jazdného pruhu

### Poznámka

- Ak chcete využiť asistenta udržiavania v strede jazdného pruhu (CLKA), je potrebné krátko po zapnutí zapaľovania do polohy „ON“ stlačiť tlačidlo zapnutia LKA.

### ! Varovanie

- Asistent udržiavania v strede jazdného pruhu (CLKA) je systém, ktorý produkuje vizuálne a zvukové varovanie vodičovi, aby jazdil (v strede) jazdného pruhu. V žiadnom prípade však nejazdite s vozidlom nebezpečne alebo bezohľadne so spoliehaním sa na CLKA. Jazdíte vždy bezpečne a venujte pozornosť podmienkam na ceste.
- CLKA je pomocné zariadenie, ktoré presne riadi volant, aby vozidlo neopustilo stred jazdného pruhu bez ohľadu na úmysel vodiča.

## Aktivácia/deaktivácia CLKA

Zapnite zapaľovanie do polohy „ON“ a stlačte a krátko stlačte tlačidlo nastavenia LKA.

Indikátor asistenta udržiavania v strede jazdného pruhu (CLKA) sa rozsvieti a systém CLKA je aktivovaný bez ohľadu na nastavenia varovania pred opustením jazdného pruhu (LDW) a asistenta udržiavania jazdného pruhu (LKA).

Keď je asistent udržiavania v strede jazdného pruhu (CLKA) aktivovaný, môžete ho deaktivovať opätovným stlačením tlačidla.



## Svetelný indikátor asistenta udržiavania v strede jazdného pruhu (CLKA) ON



- Keď je asistent udržiavania v strede jazdného pruhu (CLKA) aktívovaný, na prístrojovom paneli sa rozsvieti indikátor.
- Biely indikátor ON: systém CLKA je v pohotovostnom režime (rýchlosť vozidla je pod špecifickou hodnotou alebo nie je detekovaný žiaden jazdný pruh).
- Zelený indikátor ON: CLKA funguje normálne.
- Žltý/blikajúci indikátor ON: systém CLKA má poruchu.

### Poznámka

- Z bezpečnostných dôvodov sa po vypnutí zapalovania asistent udržiavania v strede jazdného pruhu (CLKA) vypne. Na zapnutie systému CLKA je potrebné krátko stlačiť tlačidlo.
- Ak počas prevádzky systému CLKA aktivujete inteligentný tempomat (IACC), CLKA sa vypne. Ak následne IACC vypnete, CLKA sa automaticky opäť zapne.

## Podmienky pre aktiváciu

CLKA sa aktivuje po splnení nasledujúcich podmienok:

- Krátko stlačíte tlačidlo zapnutia LKA
  - Rýchlosť vozidla je 180 km/h alebo menej.
  - Predná kamera rozpoznáva ľavý/pravý okraj jazdného pruhu.
  - Vozidlo jazdí po rovnej ceste alebo v miernej zákrute.
  - Nezapnete ukazovateľ zmeny smeru (smerovky).
  - Zapnete ukazovateľ zmeny smeru (smerovku) v opačnom smere, než sa chystáte zabočiť.
- ☞ Pozrite časť „Indikátor/výstražná kontrolka asistenta udržiavania v strede jazdného pruhu (CLKA)“ (str. 4 – 33)

### Varovanie

- Počas jazdy nedávajte ruky dole z volantu.
- Vodič zodpovedá za bezpečnú jazdu vozidla riadením volantu.
- Keď je CLKA aktívované, zbytočne neotáčajte prudko volantom.
- CLKA nie vždy automaticky kontroluje volant.
- CLKA je zariadenie, ktoré len pomáha vodičovi riadiť volant a pri riadení volantom vodič úplne zodpovedá za dodržanie jazdného pruhu.
- CLKA môže byť deaktivované, nemusí vôbec fungovať, alebo bude aktívované aj vtedy, keď si to neželáte podľa podmienok na ceste a okolitého prostredia.
- Nesnažte sa jazdiť s vozidlom nebezpečným alebo nezodpovedným spôsobom, aby ste otestovali CLKA.
- Keď vymieňate časti na volante súvisiace s týmto systémom, dajte si systém skontrolovať a vykonať servis u predajcu SsangYong alebo v autorizovanom servise SsangYong.

### Upozornenie

- Na detekčnú oblasť FCM nedávajte žiadnu nálepku, iné zariadenie, alebo farebnú fóliu. Môže to spôsobiť chyby alebo abnormálne fungovanie príslušných systémov.
- CLKA rozpoznáva jazdné pruhy podľa obrazu z kamier. Uvedomte si, že CLKA sa môže aktivovať alebo deaktivovať a vykonávať nechcené zmeny, aj keď si to neželáte, keď nie sú jazdné pruhy úspešne rozpoznané.
- Dávajte dobrý pozor najmä vtedy, keď LKAS nerozpozna označenie jazdných pruhov.
- Neodstraňujte svojvoľne žiadnu časť CLKA, ani naň nevyvíjajte žiaden tlak.
- Na palubnú dosku nedávajte žiaden predmet odrážajúci svetlo (biely papier alebo zrkadlo, atď.). Odrazené svetlo môže spôsobiť chybu v systéme.
- Ak budete mať váš audio systém pustený príliš nahlas, nemusíte počuť zvukové varovanie (signál) z CLKA.
- Keď budete dlho jazdiť bez rúk na volante, po varovaní, že nemáte ruky na volante, sa CLKA automaticky vypne.

### Upozornenie

- Uvedomte si, že keď budete jazdiť vysokou rýchlosťou, sila asistenta riadenia systému CLKA bude menšia, čo môže spôsobiť, že vozidlo opustí jazdný pruh.
- Za riadenie volantu zodpovedá vodič.
- Vodič vie riadiť vozidlo volantom aj vtedy, keď je CLKA chybná.
- Riadte volant rukami bez použitia CLKA, keď:
  - Je zlé počasie.
  - Stav cesty nie je dobrý.
  - Vyžaduje sa časté otáčanie volantu.
- Za podmienok, keď CLKA nepomáha s riadením, môžete cítiť, že riadenie je ťažšie alebo ľahšie.

## Hlásenia na prístrojovom paneli

### Keď sú rozpoznané obe čiar jazdného pruhu



Keď sú rozpoznané obidve čiar jazdného pruhu pri rýchlosti nad 40 km/h, obe rozpoznané čiar sa zobrazujú nazeleno.

### Keď je rozpoznaná iba jedna čiara



Keď je rozpoznaná iba jedna čiara pri rýchlosti nad 40 km/h, iba rozpoznaná čiara sa zobrazuje nazeleno.

## Keď vozidlo jazdí nízkou rýchlosťou alebo nie sú rozpoznané žiadne čiary



Ak vozidlo jazdí príliš nízkou rýchlosťou (menej ako 40 km/h) alebo nerozpoznalo ani jednu čiaru, obidve čiary sa zobrazia sivou farbou.

## Keď vozidlo opustí jazdný pruh bez smerovky



Keď systém udržiavania jazdného pruhu (LKA) funguje normálne a priblížite sa k čiare bez zapnutia smerovky, daná čiara začne blikať (zelená ↔ červená).

## Keď je systém nefunkčný



Zobrazí sa, keď je asistent udržiavania jazdného pruhu (LKA) mimo prevádzky.

## Keď sa systém kontroluje



Zobrazí sa, keď prebieha kontrola asistenta udržiavania jazdného pruhu (LKA).

## Keď je systém vypnutý



Zobrazí sa, keď je asistent udržiavania jazdného pruhu (LKA) vypnutý.

## CLKA nefunguje, keď:

- Vodič zapne ukazovateľ zmeny smeru alebo výstražné varovné svetlo.
- Nie sú detekované oba jazdné pruhy.
- Po zmene jazdného pruhu ide vozidlo príliš blízko pri niektorej strane jazdného pruhu.
- Vodič zmení jazdný pruh prudkým otočením volantu. (systém sa dočasne deaktivuje)
- Je aktivovaný systém elektronickej kontroly stability vozidla (ESC).
- Vozidlo ide do zákruty vysokou rýchlosťou.
- Rýchlosť vozidla je viac ako 180 km/h
- Vodič zmení jazdný pruh príliš prudko.
- Jazdný pruh je príliš úzky alebo príliš široký na to, aby sa dal rozoznať.
- Na jazdnom pruhu sú 2 alebo viaceré označenia (napr. v stavebnej zóne).
- Vozidlo ide v zákrute s veľmi malým polomerom.
- Vozidlo ide na strmom kopci.
- Vozidlo prudko zníži rýchlosť.
- Keď časť predného skla s fóliou zakrýva časť detekčného rozsahu Modulu prednej kamery (FCM).

 **Varovanie**

- **Pred zmenou jazdného pruhu zapnite ukazovateľ zmeny smeru.**

 **Upozornenie**

- **Na detekčnú oblasť FCM nedávajte žiadnu farebnú fóliu. Môže to spôsobiť chybné fungovanie príslušného systému, alebo systém nemusí vôbec fungovať.**

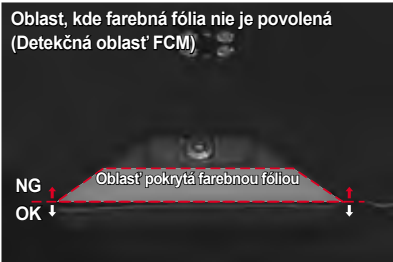

Oblasť, kde farebná fólia nie je povolená (Detekčná oblasť FCM)

NG  
OK

Oblasť pokrytá farebnou fóliou

## Vyžaduje sa pozornosť vodiča

CLKA nemusí fungovať, ani sa nemusí aktivovať, keď to nie je vhodné za nasledovných podmienok:

- Systém nevie rozoznať označenia jazdného pruhu za dažďa, sneženia, prachu, stojacej vody alebo kaluže alebo inej prekážky na ceste.
- Farba označení jazdného pruhu je podobná farbe cesty.
- Označenia jazdného pruhu nie sú zreteľné, alebo sú rozmazané, alebo na jednej strane jazdného pruhu sú 2 alebo viaceré označenia.
- Na ceste sú iné označenia, ktoré sú podobné ako označenia jazdného pruhu.
- Ak sú označenia jazdného pruhu zakryté tieňom zo zábran v strede cesty, zábradlia pri ceste, zvukových bariér, iných konštrukcií alebo stromov pri ceste.
- Na ceste sú okolité prekážky ako napr. cestné stĺpiky.
- Doprava je hustá z dôvodu stavebných prác na ceste alebo objektov riadiacich dopravu, ako napr. dopravné kužele, ktoré sa používajú na oddelenie premávky.
- Označenia jazdného pruhu náhle končia na kruhovom objazde alebo na križovatke.
- Vozidlo prechádza cez určitú oblasť, ako je napr. križovatka na diaľnici, kde sa počet jazdných pruhov zníži alebo zvýši.

- Jazdný pruh je príliš úzky alebo príliš široký.
- Vzdialenosť k vozidlu vpredu je príliš malá, alebo vozidlo vpredu sa dotýka označenia jazdného pruhu.
- Na ceste sú aj iné označenia, napr. prechod pre chodcov, šípky, symboly.
- Zlá viditeľnosť v dôsledku hmly, hustého dažďa, hustého sneženia, atď.
- Z dôvodu zlej viditeľnosti sú ťažko rozoznateľné iné vozidlá a chodci.
- Nastane prudká zmena osvetlenia, napr. pri vjazde do tunela a výjazde z tunela.
- Pri jazde v noci alebo cez tunel nie sú zapnuté diaľkové svetlá, alebo intenzita svetiel je príliš malá.
- Keď idete v jazdnom pruhu vyhradenom pre autobusy, alebo blízko vonkajších okrajov takéhoto jazdného pruhu.
- Vozidlo ide na prudkom kopci alebo v prudkej zákrute.
- Vozidlo ide v špeciálnych podmienkach, ktoré spôsobujú veľkú vibráciu.
- Na palubnej doske sú predmety s odrazovým povrchom (biely papier, zrkadlo, atď.).
- Predné sklo pred modulom kamery je pokryté ľadom, snehom, blatom, špinou alebo iným znečistením.
- Na prednom skle je hmla alebo rosa.
- Teplota okolo prednej kamery je príliš vysoká v dôsledku priameho slnečného svetla.
- Vozidlo sa pohybuje smerom k svetelnému zdroju.
- Svetlo zo slnka, pouličného osvetlenia alebo z diaľkových svetiel oproti idúcich vozidiel sa odráža od vlhkého povrchu cesty.
- Keď je predná kamera svojvoľne doplnená (navštívte autorizovaný servis na vykonanie kalibrácie prednej kamery. V opačnom prípade môže dôjsť k jej nesprávnemu fungovaniu.)

## Upozornenie na rozjazd vozidla pred vami (FVSW)\*

Je to systém, ktorý po zastavení informuje vodiča, keď si nevšimne, že vozidlo vpredu sa pohlo. Systém využíva senzor (FCM) v prednej časti vozidla.

### Ako nastaviť



V hlavnej ponuke stredového ovládacieho panela vyberte možnosť Vehicle Settings (Nastavenia vozidla)  → Driving Assistance (Asistenčné systémy) → Driver Attention Warning (Upozornenie na pozornosť vodiča) → Front Vehicle Departure Warning (Upozornenie na odchod vozidla vpredu) → OFF/ON (VYP./ZAP.).

### Fungovanie



Ak vodič nespraví žiaden úkon (ako napr. že nenašartuje vozidlo) asi 1 sekundu po tom, ako odíde vozidlo vpredu (pred vami), na obrazovke LCD sa zobrazí správa a zaznie výstražný signál.



### Upozornenie

- Pred naštartovaním vozidla sa pre bezpečnú jazdu uistite, že skontrolujete podmienky na ceste pred vami a v okolí.
- FVSW (Upozornenie na rozjazd vozidla pred vami) funguje len v prípade zastavenia brzdovým pedálom, funkciou auto hold, alebo inteligentným tempomatom.
- Ak zastavíte vozidlo s radiacou pákou v polohe N (neutrál), systém nemusí fungovať alebo môže vygenerovať falošný alarm.
- V prostredí, ktoré nepredstavuje bežnú situáciu pri jazde (cesta, ktorá nie je cesta prvej triedy/ diaľnica), môže vygenerovať falošný alarm.
- FVSW funguje len vtedy, keď je riadiaca páka v polohe D (jazda) alebo N (neutrál).
- Ak zastavíte pred spomaľovacím prahom alebo rampou, môže dôjsť k falošnému alarmu.

## Upozornenie na bezpečnú vzdialenosť (SDW)\*

System upozornenia na bezpečnú vzdialenosť je systém, ktorý využíva modul prednej kamery (FCM) a predný radar (FRM) na upozornenie vodiča, keď vozidlo neudržiava bezpečnú vzdialenosť od vozidla pred vami vzhľadom na rýchlosť jazdy.

### Zapnutie upozornenia na bezpečnú vzdialenosť (SDW)



- V hlavnej ponuke stredového ovládacieho panela vyberte možnosť Vehicle Settings (Nastavenia vozidla)  → Driving Assistance (Asistenčné systémy) → Driver Attention Warning (Upozornenie na pozornosť vodiča) → Safety Distance Warning (Upozornenie na bezpečnú vzdialenosť) → OFF/ON (VYP./ZAP.).

### Fungovanie upozornenia na bezpečnú vzdialenosť (SDW)

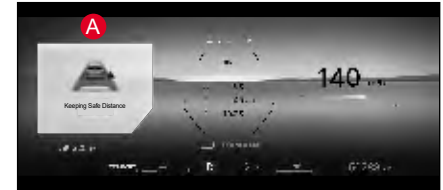

Keď sa zníži vzdialenosť od vozidla pred vami, zobrazí sa hlásenie „Keep a safe distance“ (Udržujte bezpečnú vzdialenosť).

V takom prípade spomaľte, aby ste sa vzdialili od vozidla pred vami.



# System parkovacieho asistenta\*

## System detekcie prekážky vpredu/vzadu

System detekovania prednej/zadnej prekážky je system asistenta pri parkovaní, ktorý detekuje prekážku pomocou ultrazvukového senzora, ktorý je zabudovaný v nárazníku a informuje vodiča varovným zvukovým signálom, že vodič zaradil riadiacu páku do polohy D (jazda) alebo R (spiatocka) a vozidlo sa pohlo.

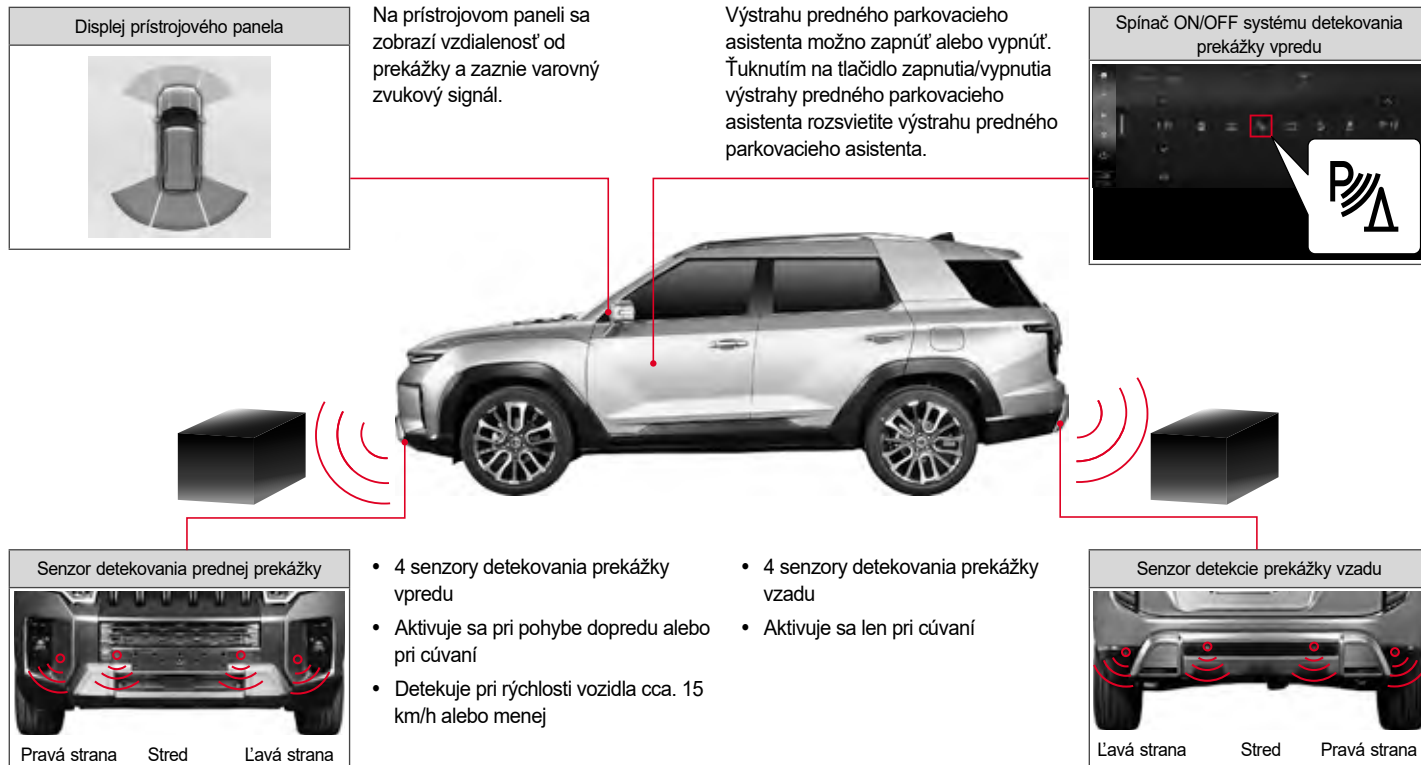

## Aktivácia systému detekcie prekážky

Poloha D (jazda)	4 senzory detekcie prekážky
	

Ak je riadiaca páka v polohe D (jazda), senzor detekcie funguje vždy, keď:

- Vozidlo sa pohne po počiatocnom naštartovaní (rýchlosť vozidla je 15 km/h alebo menej).
- Radiaca páka sa zmení z polohy R (spiatočka) do polohy D (jazda) (rýchlosť vozidla je 15 km/h alebo menej).
- Spínač detekovania prednej prekážky je zapnutý (rýchlosť vozidla je 15 km/h alebo menej).

Ak však rýchlosť vozidla presiahne 15 km/h, zostane vypnutý.

Poloha R (spiatočka)	6 senzorov detekcie prekážky
	



Keď sa riadiaca páka zaradí do polohy R (spiatočka), 2 senzory detekcie prednej prekážky a 4 senzory detekcie zadnej prekážky sa aktivujú zároveň.

Poznámka
<ul style="list-style-type: none"> <li>• <b>Aj v prípade prepnutia spínača predného parkovacieho asistenta do polohy OFF (vypnuté, indikátor zhasne), predný senzor detekcie prekážky bude pri cúvaní fungovať.</b></li> <li>• <b>Počas dažďa môže občas zaznieť varovný signál, čo nie je chyba, ale normálne fungovanie.</b></li> </ul>

## Zobrazenie na displeji prístrojového panela

Keď je detekovaná prekážka, bliká príslušný okraj, ktorý udáva detekovanú vzdialenosť a smer.



Displej prístrojového panela	
Poloha D (jazda)	Poloha R (spiatočka)
	

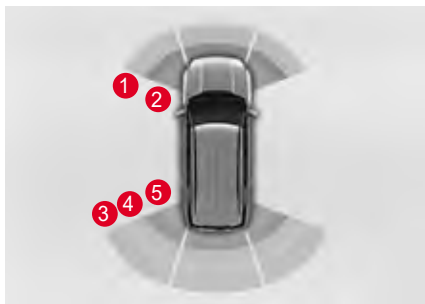

**Keď nie je detekovaná žiadna prekážka**



Zobrazuje rozsah predného a zadného senzora a bliká (žiaden varovný zvukový signál)

**Keď je detekovaná prekážka 40 cm na prednej ľavej strane alebo na prednej pravej strane**



Čiara č. 1 na prednej ľavej strane sa vymaže a bliká čiara č. 2 (znie varovný zvukový signál)

**Keď je detekovaná prekážka 80 cm na zadnej ľavej strane, prednej strane alebo pravej strane**



Čiara č. 3 na zadnej pravej strane sa vymaže a bliká čiara č. 4 (znie varovný zvukový signál)

### Interval výstražného zvukového signálu

Varovný zvukový signál znie nasledovne podľa vzdialenosti od prekážky.

**Senzor detekcie prednej prekážky (úroveň 2 varovného zvukového signálu)**

Interval varovného zvukového signálu	Vzdialenosť od prekážky	
	Stred	Strana
Žiaden varovný zvukový signál	100 cm	60 cm
1 0.15 sekundy	50 cm ~ 100 cm	40 cm ~ 60 cm
2 Trvalý	25 cm ~ 50 cm	25 cm ~ 40 cm

**Senzor detekcie zadnej prekážky (úroveň 3 varovného zvukového signálu)**

Interval varovného zvukového signálu	Vzdialenosť od prekážky	
	Stred	Strana
3 0.3 sekundy	80 cm ~ 120 cm	-
4 0.15 sekundy	50 cm ~ 80 cm	
5 Trvalý	25 cm ~ 50 cm	

### Chyba senzora a príslušného systému



Displej prístrojového panela	
Poloha D (jazda)	Poloha R (spiatka)

Keď senzor detekcie prekážky nefunguje, príslušný senzor sa zobrazí znak „▲“. Ak sa na displeji prístrojového panela objaví táto správa, dajte si vozidlo skontrolovať a vykonať servis v autorizovanom servise SsangYong.



### Upozornenie

- Ak je vzdialenosť medzi senzorom a prekážkou 25 cm alebo menej, varovný zvukový signál nezaznie. Ak je však prekážka rozpoznaná zreteľne, varovný zvukový signál môže zaznieť.
- Keď znie varovný zvukový signál, vzdialenosť od prekážky sa môže líšiť od skutočnej vzdialenosti o cca. + 10 cm.
- Nespoliehajte sa príliš na systém asistenta parkovania a s vozidlom cúvajte tak, že si zadnú stranu budete kontrolovať.
- Ak zaznie abnormálny varovný zvukový signál, trvanie ktorého sa líši od varovného zvukového signálu v dôsledku detekovania prekážky, alebo ak zaznie dlhý varovný zvukový signál na 3 sekundy, keď sa riadiaca páka zaradí do polohy R (spiatočka), v systéme detekcie prekážky alebo v detekčnom senzore je chyba. Dajte si vozidlo skontrolovať.

## Ak systém nefunguje alebo je chybný

### Objekt, ktorý senzor nevie detekovať

- Úzky objekt ako napr. oceľový drôt, lano alebo reťaz.
- Objekt ako napr. vata, špongia, vlákno alebo sneh, ktorý absorbuje zvukové vlny.
- Objekt, ktorý je pod nárazníkom (napr. jama alebo kaluž).

### Senzor nevie detekovať

- Keď je senzor zamrznutý (normálna funkcia sa obnoví po odmravení).
- Keď je senzor zanesený cudzími látkami ako je napr. sneh, blato alebo vodné kvapky (funkcia sa obnoví po odstránení nánosu).

### Keď je detekčný rozsah senzoru užší

- Senzor je čiastočne zakrytý snehom alebo blatom, takže detekčná oblasť signálu je užšia (normálna funkcia sa obnoví po odstránení nánosu).
- Keď je teplota pri senzore extrémne vysoká alebo nízka.

## Prípady, ktoré môžu spôsobiť nesprávne fungovanie, hoci to nie je chyba v systéme

- Keď vozidlo ide po nerovnej ceste, štrkovej ceste, ceste do kopca alebo na tráve.
- Keď je nárazník v nižšej polohe v dôsledku ťažkého nákladu.
- Keď sú v okolí iné ultrazvukové vlny (metalický zvuk, zvuk vzduchovej brzdy veľkého vozidla, atď.).
- Keď sa používa high-power rádio.
- V hustom daždi.
- Keď je v mieste, kde je zabudovaný senzor, inštalované prídavné zariadenie.

### Pri ťahaní privesu

- Senzor môže detekovať prives, takže varovný zvukový signál bude stále znieť.

## Upozornenia pre systém detekcie prekážky vpredu/vzadu

### Upozornenie

- Pri parkovaní alebo cúvaní vozidla skontrolujte, či nie je blízko osoba, zvieratá a najmä dieťa. Ak sa to nedá poriadne skontrolovať, choďte von z vozidla a situáciu skontrolujte.
- Systém asistenta parkovania je systém, ktorý pomáha vodičovi, ale nezaručuje bezpečnosť. Vodič musí venovať pozornosť všetkým možným podmienkam.
- Keď silno stlačíte alebo vyviniete tlak na senzor na nárazníku, alebo v prípade silného tlaku vody počas umývania vozidla sa senzor môže poškodiť.
- Keď systém funguje normálne a riadiaca páka je zaradená do polohy R (spiatka) a spínač ŠTART/STOP je v polohe ON, krátko zaznie pípnutie.
- Ak zaznie abnormálny varovný zvukový signál, trvanie ktorého sa líši od varovného zvukového signálu v dôsledku detekovania prekážky, alebo ak zaznie dlhý varovný zvukový signál na 3 sekundy, keď sa riadiaca páka zaradí do polohy R (spiatka), v systéme detekcie prekážky alebo v detekčnom senzore je chyba. Dajte si vozidlo skontrolovať.

- Na parkovacom mieste zobrazenom na obrázku môže horná časť vozidla naraziť ešte pred zapnutím detekčného senzora. Zaparkujte vozidlo až potom, ako skontrolujete situáciu vo vonkajšom spätnom zrkadle alebo priamym otočením hlavy.



## Systém zadnej kamery

Systém zadnej kamery je pomocný bezpečnostný systém, ktorý umožňuje vodičovi prehliadnúť si situáciu za vozidlom prostredníctvom zadnej kamery s použitím monitoru, keď je riadiaca páka zaradená do polohy R (spiatka).

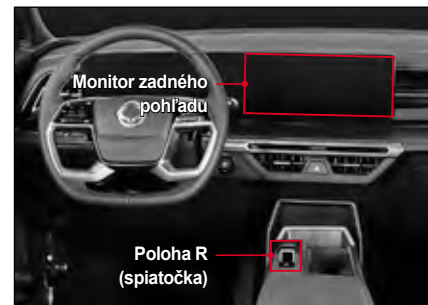

Monitor zadného pohľadu



Zadná kamera



### ⚠ Upozornenie

- Zadná kamera využíva širokouhlé šošovky, ktoré zabezpečujú široký pohľad, takže aktuálna vzdialenosť sa líši od tej, ktorú vidíte na monitore. Preto skontrolujte zadnú, ľavú a pravú stranu priamo.
- Obrazovka na monitore ukazuje len časť, ale nie celý zadný pohľad za vozidlom.
- Šošovky zadnej kamery čistite často čističom pre kamerové šošovky, čím zabránite ich znečisteniu.

### ⚠ Varovanie

- Obrazovka zadnej kamery nefunguje počas aktualizácie softvéru. Ak chcete vykonať aktualizáciu softvéru, vždy zastavte vozidlo a počkajte, kým nie je aktualizácia ukončená.
- Pri čúvaní dávajte pozor, pretože prekážka môže byť prekrytá varovnými správami a vodiacimi čiarami pre parkovanie, keď je aktivovaný systém zadnej kamery.

## Systém monitorovania okolia vozidla (AVM)\*

Systém AVM je systém asistenta pri parkovaní, ktorý pomáha vodičovi bezpečne zaparkovať vozidlo tak, že vodičovi umožní z vozidla cez monitor vidieť situáciu vonku.

Vodič môže cez monitor vidieť informácie zo 4 kamier, ktoré sú nainštalované zvonku vozidla. Vodič si môže aktivovať 3D pohľad a skontrolovať vozidlo zvonku v želanom smere, ak je to potrebné.

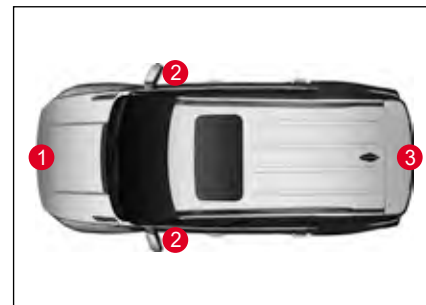

- 1 Predná kamera
- 2 Ľavá/pravá kamera
- 3 Zadná kamera



Monitor a tlačidlo aktivácie

Tlačidlo funkcie Monitorovanie okolia vozidla



### Upozornenie

- **Systém AVM je kombinácia zobrazení 4 kamier a zobrazuje tieto pohľady na monitore. Preto je aktuálna poloha vozidla a parkovacie vodorovné značenie iné od tých, ktoré sú zobrazené na monitore. Keď parkujete vozidlo, ubezpečte sa, že skontrolujete zadnú, ľavú a pravú stranu vozidla.**
- **Keďže AVM kamera používa širokouhlé šošovky, ktoré zabezpečujú široký pohľad, aktuálna vzdialenosť sa líši od tej, ktorú vidíte na monitore. Preto skontrolujte zadnú, ľavú a pravú stranu vozidla.**
- **Ak je povrch šošoviek znečistený cudzím materiálom, môže sa objaviť chyba v systéme kvôli zníženému výkonu. Vždy udržiavajte šošovky čisté.**

### Podmienky fungovania

Na aktiváciu systému monitorovania okolia vozidla musia byť splnené nasledujúce podmienky:

- Musí byť zapnuté zapaľovanie alebo vozidlo naštartované.
- Keď je rýchlosť vozidla nižšia ako 20 km/h.
- Tlačidlo funkcie monitorovania okolia vozidla je zapnuté a elektronická riadiaca páka je v polohe P (parkovanie), R (spiatka), N (neutrál) alebo D (jazda).

### Poznámka

- Keď je elektronická riadiaca páka v polohe R (spiatka), systém monitorovania okolia vozidla sa aktivuje bez ohľadu na to, či je zapnuté zapaľovanie.
- Keď je elektronická riadiaca páka v polohe P (parkovanie), systém monitorovania okolia vozidla je v prevádzke, no na monitore sa zobrazí predchádzajúce aktívne zobrazenie.
- Keď je aktivované monitorovanie okolia prednej časti vozidla, pri rýchlosti nad 20 km/h sa funkcia deaktivuje. Následne aj pri poklese rýchlosti pod 20 km/h zostane funkcia deaktivovaná.

## Ako funguje AVM

- Keď je zapaľovanie zapnuté a elektronická riadiaca páka je v polohe N (neutrál) alebo D (jazda), stlačením tlačidla monitorovania okolia vozidla aktivujete systém predného AVM.
- Keď je zapaľovanie v polohe ON a elektronická riadiaca páka je v polohe R (spiatka), systém zadného AVM je aktivovaný.
- Medzi obrazovkami 2D a 3D môžete prepínať v reálnom čase stlačením ikony 2D alebo 3D.

## 360° zobrazenie okolia



Video v reálnom čase zobrazuje slepé miesta s cieľom zabrániť kolízi

## Pohľad dozadu



Počas cúvania kontrolujte priestor za vozidlom na zvýšenie bezpečnosti

## Pohľad pod vozidlo



Zabezpečuje viditeľnosť priestoru pod vozidlom



## Dvojité parkovanie (parkovanie v druhom rade)

Ak je potrebné zaparkovať v druhom rade z dôvodu nedostatku parkovacích miest, postupujte nasledovne:

- 1 Uvoľnite brzdú AUTO HOLD pri naštartovanom motore.
- 2 Stlačte tlačidlo zapaľovania na vypnutie vozidla.

### Poznámka

- Ak je aktivovaná funkcia AUTO HOLD, EPB sa aktivuje automaticky pri vypnutí zapaľovania. Nezabudnite preto deaktivovať túto funkciu stlačením tlačidla AUTO HOLD.

- 3 So stlačeným brzdovým pedálom stlačte elektronicú radiacu páku na dlhší čas vsmere šípky. Ponechajte zaradený neutrál (N). (Zaradením neutrálu sa deaktivuje elektronicá parkovacia brzda (EPB)).

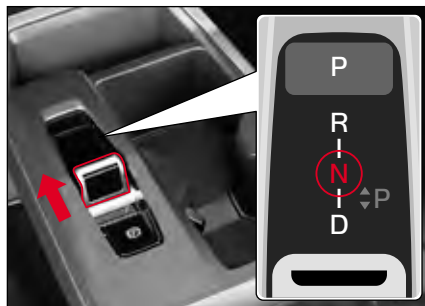

### ! Varovanie

- Dvojité parkovanie (parkovanie v druhom rade) možno uskutočniť iba na vodorovnom povrchu bez svahu a je potrebné prijať aj ďalšie bezpečnostné opatrenia, napríklad zaklinovanie vozidla. V opačnom prípade sa vozidlo môže rozbehnúť a môže vzniknúť veľmi nebezpečná situácia.
- Pri používaní automatickej umývacej linky a pod., pri parkovaní v druhom rade, t. j. so zaradeným neutrálom (N), nikdy nestláčajte tlačidlo P (parkovanie). Ak vojdete s vozidlom do umývacej linky s radiacou pákou v polohe P (parkovanie), môže dôjsť k problému s vozidlom, automatickou umývacou linkou a pod.

### Poznámka

- Ak otvoríte dvere na vozidle zaparkovanom v neutrále, vozidlo sa môže z bezpečnostných dôvodov prepnúť do režimu P (parkovanie). Ak potrebujete ponechať vozidlo v neutrále, postupujte podľa vyššie uvedeného postupu na parkovanie v dvoch radoch.

## **5. Núdzové opatrenia v prípade núdze**

Tu nájdete užitočné informácie a núdzové opatrenia pre rôzne núdzové situácie, ktoré môžu nastať počas jazdy.

Obsahuje aj informácie o výstražnom trojuholníku a súprave na opravu pneumatík, správnom postupe v prípade vybitie batérie, prehriatia motora, prázdnej pneumatiky a ťahania vozidla. Obsahuje vysvetlenie ako bezpečne zvládnuť požiar, husté sneženie, problémy s vozidlom a nehodu.

# Výstražný trojuholník a súprava na opravu pneumatík (Údržba majiteľom vozidla)

## Výstražný trojuholník

Výstražný trojuholník predstavuje označenie zastavenia a mal by byť umiestnený na zadnej strane vozidla, aby zabránil druhej nízdzovej situácii, ako sú napr. problémy s vozidlom alebo nehoda.

Podľa Zákona o cestnej doprave je povinné mať a umiestniť výstražný trojuholník. Za porušenie tohto zákona sa ukladá pokuta.

## Úložné miesto pre výstražný trojuholník\*



Výstražný trojuholník je uložený v spodnej vaničke pod krytom v batožinovom priestore.



### Upozornenie

- Štandardný výstražný trojuholník KS pre vozidlo (označenie poškodeného vozidla) by mal byť uložený podľa Zákona o cestnej doprave. Za porušenie tohto pravidla sa ukladá pokuta.
- Dávajte veľký pozor na okolité dopravné podmienky a umiestnite výstražný trojuholník na miesto, kde je jeho odrazová plocha jasne viditeľná pre vozidlá prichádzajúce zozadu.
- V noci umiestnite k výstražnému trojuholníku aj svetlicu.
- Ak je vaše vozidlo už pojazdné, alebo ak je problém vyriešený, rýchlo odíďte s vozidlom a dávajte veľký pozor na okolité dopravné podmienky.

## Sada nástrojov

Sada nástrojov sú prístroje alebo nástroje umiestnené vo vozidle na opravu chyby alebo na vyriešenie nízdzovej situácie, ktorá môže nastať počas jazdy vozidla.

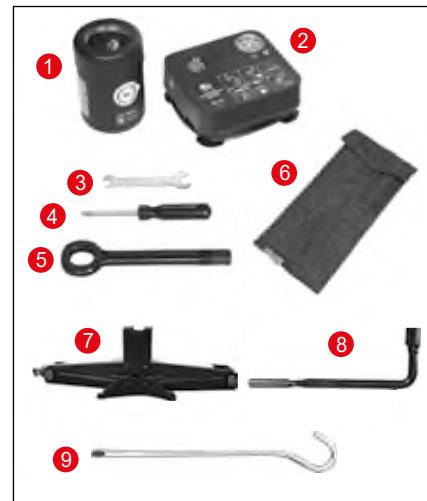

- 1 Lepiaci tmel (núdzový lepiaci tmel pre prázdnu pneumatiku)
- 2 Kompresor (nafúknutie pneumatiky a vstreknutie lepiaceho tmelu do prázdnej pneumatiky)
- 3 Kľúč na matice
- 4 Skrutkovač (+ a -)
- 5 Ťahací hák vozidla
- 6 Puzdro na nástroje
- 7 Zdvihák
- 8 Kľúč na matice kolesa
- 9 Rukoväť zdviháka

- Sada nástrojov: 1, 2, 3, 4, 5, 6
- Náhradná (dojazdová) pneumatika: 3, 4, 5, 6, 7, 8, 9
- Bez náhradnej (dojazdovej) pneumatiky: 3, 4, 5, 6

※ CE, UKCA originálne diely: Kompresor (2), Zdvihák (7)

#### (1) CE

- Zastúpenie: KG Mobility European Parts Center B.V.
- Adresa: IABC 5253&5254, 4814RD Breda, Holandsko

#### (2) UKCA

- Dovožca: KG Mobility UK Ltd
- Adresa: G Offices, Parsonage Road, Stratton St. Margaret, Swindon, Wiltshire SN3 4RN

## Miesto, kde možno uložiť sadu nástrojov



Sada nástrojov je uložená v úložnom priestore na ľavej strane batožinového priestoru.

Sadu nástrojov vyberte a použite kedykoľvek v prípade potreby.

## Ked' motor nemožno naštartovať v dôsledku vybitej batérie

Ked' motor nemožno naštartovať v dôsledku vybitej batérie, môžete ho naštartovať pripojením batérie rovnakého štandardu a kapacity v inom vozidle alebo pomocnej batérie pripojenej k vašej batérii použitím štartovacích káblov.

### Naštartovanie motora s použitím štartovacích káblov

Pristavte iné vozidlo, ktoré má rovnakú 12 voltovú batériu alebo pomocnú batériu blízko k vybitej batérii, ktorá je v dosahu štartovacích káblov a naštartujte motor v nasledovnom poradí.

- 1 Vypnite všetky elektrické zariadenia vozidla s vybitou batériou.
- 2 Zaraďte riadiacu páku vozidla s vybitou batériou do polohy P (parkovanie) a zatiahnite parkovaciu (ručnú) brzdou.
- 3 Pripojte štartovacie káble v nasledovnom poradí.
  - Koncovka + (1) vybitej batérie.
  - Koncovka + (2) batérie v inom vozidle alebo pomocnej batérie, ktorá dodáva elektrinu.
  - Koncovka - (3) batérie v inom vozidle alebo pomocnej batérie, ktorá dodáva elektrinu.
  - Karoséria vozidla s vybitou batériou (4) (umiestnenie ďaleko od batérie).

- 4 Ak použijete batériu iného vozidla, naštartujte motor príslušného vozidla a nechajte ho bežať na voľnobeh niekoľko minút.
- 5 Naštartujte motor vozidla s vybitou batériou.

- 6 Ked' naštartujete motor, odpojte štartovacie káble v nasledovnom poradí.
  - Štartovací kábel pripojený ku koncovke mínus (-).
  - Štartovací kábel pripojený ku kontaktu plus (+).

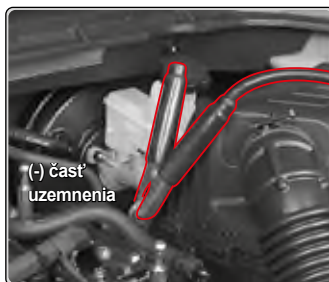

### Varovanie

- Pri štartovaní motora štartovacími káblami dodržte postup uvedený v tomto manuáli majiteľa. Ak tak neurobite, môže to spôsobiť zranenie alebo poškodenie vozidla výbuchom batérie.
- Ak je batéria zamrznutá, nepokúšajte sa naštartovať motor štartovacími káblami. ak tak urobíte, batéria môže vyprsknúť alebo vybuchnúť a spôsobiť vážne zranenie.
- Ak štartujete motor štartovacími káblami, dajte si rukavice s izoláciou, aby ste zabránili elektrickému šoku.
- Dávajte pozor, aby sa dve vozidlá nedostali navzájom do kontaktu. Mohlo by to spôsobiť stav uzemnenia, čo by spôsobilo elektrický šok a chybu vo vozidle.
- Použite štartovacie káble špecifického štandardu a batériu rovnakého štandardu a kapacity. Ak tak neurobite, môže to pri pripojení štartovacích káblov spôsobiť iskru a plyn generovaný v batérii môže vybuchnúť.
- Keď použijete batériu iného vozidla a pripojíte štartovacie káble k motoru tohto iného vozidla, pre vašu bezpečnosť ustúpte od vozidla.

- Keď pripájate štartovacie káble, dávajte pozor aby sa kladný (+) a záporný (-) kábel nedostali do kontaktu. Inak môže vzniknúť elektrická iskra, čo môže mať za následok výbuch batérie.
- Nepripájajte štartovací kábel k zápornej koncovke (-) vybitej batérie priamo. Inak môže vzniknúť elektrická iskra, čo môže mať za následok výbuch batérie. Ubezpečte sa, že štartovací kábel je pripojený ku karosérii vozidla s vybitou batériou.
- Ubezpečte sa, že štartovacie káble sú bezpečne pripojené ku každej koncovke. Inak to môže viesť k odpojeniu káblov v dôsledku stálej vibrácie naštartovaného motora. Ak sa štartovací kábel odpojí a dostane sa do kontaktu s karosériou vozidla, vozidlo môže dostať elektrický šok a poškodiť sa elektrické a elektronické komponenty.
- V kvapaline batérie je veľa kyseliny, takže ak sa dostane do kontaktu s vašimi očami alebo pokožkou, okamžite si vyzlečte odev so škvŕnami od takejto kvapaliny, umyte si postihnutú oblasť čistou vodou a choďte k lekárovi. Počas prepravy do nemocnice si jemne utierajte postihnutú oblasť vlhkou mäkkou handričkou alebo špongiou.

### Upozornenie

- Pri naštartovaní motora sa ubezpečte, že štartovacie káble nie sú omotané okolo ventilátora v priestore motora.
- Po naštartovaní motora štartovacími káblami motor po určitý čas nevyvíňajte a umožnite, aby sa vybitá batéria opäť nabila. Ak nebude batéria dostatočne nabitá, nebudete môcť motor opätovne naštartovať.
- Ak príčina vybitej batérie nie je jasná, dajte si vozidlo skontrolovať a vykonať servis v autorizovanom servise SsangYong.

## Keď je motor prehriaty alebo v prípade iných problémov

### Keď je motor tak prehriaty, že sa zapne kontrolka



Keď je motor prehriaty, objavujú sa rôzne symptómy, ako napr. rozsvieti sa kontrolka a z motora vychádza para.

V takomto prípade zaparkujte vaše vozidlo na bezpečnom mieste a vykonajte príslušné úkony.



### Symptómy, ktoré sa objavia pri prehriatí motora

- Bliká kontrolka prehriatia motora a znie varovný zvukový signál.
- Ručička ukazovateľa teploty chladiacej kvapaliny je v časti „H“.
- Z motora vychádza para.
- Výkon motora je nižší.

### Núdzové opatrenia pri prehriatí motora

Za vozidlo dajte výstražný trojuholník, odveďte všetkých cestujúcich na bezpečné miesto s oblečenými reflexnými vestami (pre deti používajte detské reflexné vesty), opäť skontrolujte bezpečnosť a vykonajte núdzové opatrenia v nasledovnom poradí.

- 1 Zaraďte riadiacu páku do polohy P (parkovanie) a zatahните parkovaciu (ručnú) brzdu.
- 2 Vypnite vykurovanie a klimatizáciu.
- 3 Otvorte kapotu motora, aby sa dobre vyvetrala.

Ak vychádza z motora para, motor okamžite vypnite.

Ak nevychádza z motora para, nechajte motor naštartovaný na voľnobeh pri otvorenej kapote.

Ak počas voľnobehu motora ručička ukazovateľa teploty chladiacej kvapaliny neklesá dolu, vypnite motor a nechajte ho riadne vychladnúť.

- 4 Skontrolujte hladinu chladiacej kvapaliny v nádržke.

Ak je hladina chladiacej kvapaliny nízka, kvapalinu doplňte a skontrolujte, či neuniká zo spájajúcej časti každej hadice a chladiča.

Na uzáver nádržky dajte handričku, trochu ju otočte na uvoľnenie tlaku pary, uzáver odstráňte a doplňte kvapalinu. Po doplnení kvapaliny nádržku opäť uzavrite krytom.

Ak je motor prehriaty a hladina chladiacej kvapaliny je normálna, dajte si chladiaci systém (vrátane elektrického ventilátora) a pásy skontrolovať a vykonať servis v autorizovanom servise SsangYong.

### Varovanie

- **Dávajte pozor, pretože pri otvorení kapoty motora môže z motora vyjsť horúca para alebo chladiaca kvapalina.**
- **Dávajte pozor, aby sa váš odev a ruky nedostali do kontaktu s pohonnými časťami (remeň, ventilátor, atď.) motora pri otvorení kapoty motora, keď motor je naštartovaný.**
- **Neodstraňujte rýchlo kryt nádržky s chladiacou kvapalinou, keď je motor horúci. Z motora môže vyjsť horúca para alebo voda a spôsobiť popálenie. Po vypnutí motora a jeho riadnom vychladnutí pomaly odstráňte kryt nádržky s chladiacou kvapalinou.**

 **Upozornenie**

- Ak je motor prehriaty a hladina chladiacej kvapaliny je nedostatočná, okamžite vypnite motor, nechajte ho vychladnúť a doplňte chladiacu kvapalinu.
- Keď je motor prehriaty, nedoplňajte studenú chladiacu kvapalinu rýchlo. Môže to poškodiť motor alebo chladič.
- Používajte len originál chladiacu kvapalinu SsangYong, ktorá spĺňa normu.
- Ak sa motor stále prehrieva aj po vykonaní núdzových opatrení, dajte si vozidlo skontrolovať a vykonať servis v autorizovanom servise SsangYong.

## Keď sa rozsvieti indikátor kontroly motora



Indikátor kontroly motora sa rozsvieti vtedy, keď je chyba v rôznych senzoch (vrátane automatického prevodu) a v zariadeniach, ktoré súvisia s kontrolou motora.

Keď sa rozsvieti indikátor kontroly motora počas jazdy, dajte si vozidlo skontrolovať a vykonať servis v autorizovanom servise SsangYong.

 **Upozornenie**

- Keď sa rozsvieti indikátor kontroly motora, hnacia sila motora môže klesnúť, alebo motora sa môže zastaviť.



## Keď je pneumatika prázdna



Ak je pneumatika prázdna počas jazdy, nepodliehajte panike a vykonajte kroky v nasledovnom poradí.

- 1 Zapnite indikátor výstražného varovného svetla.
- 2 Zastavte vozidlo na bezpečnom mieste. Pre tento účel držte pevne volant, dajte nohu dole z rýchlostného pedála, pomaly spomaľujte rýchlosť vozidla a jemne stlačte (zošliapnite) brzdový pedál, aby ste bezpečne zastavili vozidlo.
- 3 Zaraďte riadiacu páku do polohy P (parkovanie) a zatiahnite parkovaciu (ručnú) brzdou.
- 4 Pod predné a zadné kolesá dajte kliny v diagonálnej polohe k prázdnej pneumatike.

- 5 Na cestu alebo na diaľnicu, kde jazdia vozidlá, dajte výstražný trojuholník. Poloha, ktorú ľahko identifikuje vodič prichádzajúceho vozidla pri dodržaní bezpečnej vzdialenosti (100 m cez deň, 200 m vzadu v noci), je vhodné miesto na umiestnenie výstražného trojuholníka.
- 6 Keď sú vo vozidle okrem vodiča aj spolucestujúci, odveďte ich na bezpečné miesto s oblečenými reflexnými vestami (pre deti používajte detské reflexné vesty).
- 7 Premyslite si, či prázdnu pneumatiku možno opraviť pomocou súpravy na opravu pneumatík (ktoré sú uložené v úložnom priestore batožinového priestoru) a podľa toho vykonajte príslušné úkony.

### Varovanie

- Ak je pneumatika prázdna počas jazdy, neotáčajte prudko volantom, ani prudko nestlačte brzdou. Ak tak urobíte, vozidlo môže stratiť stabilitu, čo môže viesť k nehode.
- S prázdnu pneumatikou nejazdite ani na krátku vzdialenosť. Môže to poškodiť kolesá a znemožniť normálnu jazdu, čo môže viesť k nebezpečnej situácii.
- Zapnite indikátor výstražného varovného svetla, choďte s vozidlom na kraj cesty alebo na bezpečné miesto a umiestnite výstražný trojuholník na mieste, ktoré ľahko identifikuje vodič prichádzajúceho vozidla.
- Ak je to možné, zaparkujte vozidlo na rovnom, pevnom a nie klzkom povrchu cesty a opravte pneumatiku bez spolucestujúcich vo vozidle.

### Poznámka

- Ak neviete opraviť prázdnu pneumatiku, požiadajte o pomoc autorizovaný servis SsangYong, vašu poisťovňu alebo asistenčnú cestnú službu.

## Oprava defektu/nafúknutie pneumatiky s použitím súpravy na opravu pneumatík

### Komponenty súpravy na opravu pneumatík\*



- 1 Hadica na plnenie lepiaceho tmelu
- 2 Lepiaci tmel
- 3 Vzduchová hadica
- 4 Tlačidlo na vybratie lepiaceho tmelu
- 5 Upnutie lepiaceho tmelu
- 6 Tlakomer
- 7 Kladný (+) kábel
- 8 Záporný (-) kábel
- 9 Elektrický spínač
- 10 Tlačidlo na vypustenie vzduchu

### Miesto na uloženie súpravy na opravu pneumatík



Súprava na opravu pneumatík je uložená v úložnom priestore na zadnej ľavej strane batožinového priestoru s ďalšími nástrojmi.

### Potvrdenie, či je možné opraviť prázdnu pneumatiku súpravou na opravu pneumatík alebo nie

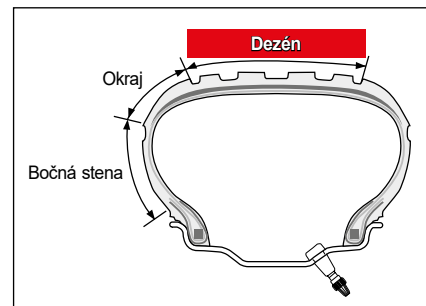

Ak je pneumatika prázdna, najprv zistíte miesto defektu, aby ste sa mohli rozhodnúť, či môžete použiť súpravu na opravu pneumatík alebo nie.

- Súpravu na opravu pneumatík môžete použiť len vtedy, keď je rozmer defektu menší ako 6 mm.

#### Varovanie

- Pred použitím súpravy na opravu pneumatík skontrolujte bočnú stenu/okraj pneumatiky, či nie roztrhnutá, prasknutá alebo porená. V takomto prípade si dajte pneumatiku skontrolovať a vykonať servis v autorizovanom servise SsangYong, alebo sa skontaktujte s vašou poisťovňou, asistenčnou cestnou službou alebo najbližším pneuservisom.

## Zásady práce so súpravou na opravu pneumatík

Keď jazdíte s vozidlom aj po vstreknutí lepiaceho tmelu s použitím kompresora, lepiaci tmel sa rozleje po vnútornom povrchu pneumatiky, vyplní dieru a umožní dočasnú jazdu.



## Oprava prázdnej pneumatiky

Keď je pneumatika prázdna, možno ju opraviť nasledovným spôsobom s použitím súpravy na opravu pneumatík.

- 1 Vyberte súpravu na opravu pneumatík z vaničky pod krytom batožinového priestoru.



- 2 Odstráňte nálepku s limitom rýchlosti na boku nádobky s lepiacim tmelom a prilepte ju na volant.



### Upozornenie

- Nálepka s limitom rýchlosti upozorňuje vodiča, že pneumatika bola opravená s použitím servisnej súpravy a že musí ísť obmedzenou rýchlosťou. Nikdy nejazdíte s vozidlom rýchlosťou viac ako 110 km/h.

- 3 Vytiahnite hadicu na plnenie lepiaceho tmelu na vrchnej strane nádoby s lepiacim tmelom.



**! Upozornenie**

- Skontrolujte dátum expirácie lepiaceho tmelu. Dátum expirácie je uvedený na hornej strane nádoby s lepiacim tmelom. Expirovaný lepiaci tmel treba vymeniť za nový, pretože jeho lepiaca schopnosť bude znížená.
- Pred použitím lepiaceho tmelu si prečítajte upozornenia na nádobke.

**Poznámka**

- Pred použitím lepiaceho tmelu nádobku dobre potraste, aby sa obsah premiešal.

- 4 Dobře pripevnite nádobku s lepiacim tmelom ku kompresoru.



- 5 Odstráňte uzáver z ventilu prázdnej pneumatiky.
- 6 Pevne pripojte hadicu na plnenie lepiaceho tmelu, ktorú ste vybrali z nádoby s lepiacim tmelom k vzduchovému ventilu prázdnej pneumatiky.



**! Upozornenie**

- Elektrický spínač súpravy na opravu pneumatík by mal byť v polohe OFF.

- 7 Vyberte + (červený) kábel / - (čierny) kábel na spodnej strane kompresora.

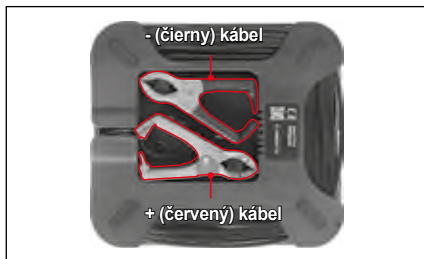

- 8 Zapojte + (červený) kábel (1) súpravy na opravu pneumatík na batériu vozidla a potom zapojte (čierny) (2) kábel.

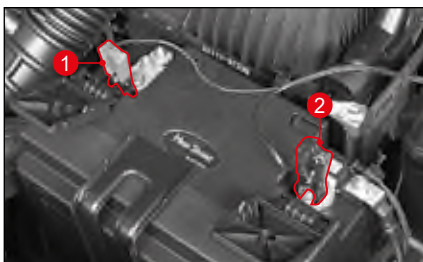

**! Varovanie**

- Pri zapájaní káblov dávajte pozor. Môže vzniknúť iskra.

**! Upozornenie**

- Pripojenie kladného (+) a záporného (-) konektora k batérii v opačnom poradí môže poškodiť batériu a súpravu na opravu pneumatík. Ubezpečte sa, že ste káble zapojili v správnom poradí.
- Pri odpojení káblov začnite vždy s odpojením záporného (-) terminálu (čierneho kábla).

- 9 Naštartujte motor.

**! Varovanie**

- Pneumatiku opravujte len v dobre vetranom priestore. Ak tak neurobíte, môžete sa zadusiť výfukovým plynom po naštartovaní motora.

- 10 Kompresor aktivujte stlačením spínača na súprave na opravu pneumatík.



**! Upozornenie**

- Aby sa kompresor neprehrial, zapínajte ho na max. 10 minút. Ak tak neurobíte, kompresor sa pregreje a bude chybný.

- 11 Počkajte, kým tlak nedosiahne predpísanú hodnotu (34 psi (2,3 baru)), pričom kontrolujte tlakomer na súprave na opravu pneumatík.



### Varovanie

- Ak špecifikovaný tlak pneumatiky nemožno dosiahnuť do 8 minút (hoci súčasný tlak v pneumatike je najmenej 26 psi (1,8 baru)), opätovne nafúknite pneumatiku tak, ako je to uvedené ďalej:
  1. Súpravy na opravu pneumatík ďalej nepoužívajte a odstráňte lepiaci tmel z kompresora.
  2. Dajte súpravy na opravu pneumatík späť na svoje miesto (pod kryt v batožinovom priestore).
  3. Chodte s vozidlom nízkou rýchlosťou asi 10 m, aby sa lepiaci tmel v pneumatike rovnomerne rozložil.
  4. Pripevnite vzduchovú hadicu z kompresora na prázdnu pneumatiku.
  5. Pripojte elektrický kábel na spodnej strane kompresora do batérie vozidla.
  6. Naštartujte motor, aby sa kompresor zapol.
  7. Nechajte kompresor bežať, kým tlak v pneumatike nedosiahne špecifickú hodnotu (34 psi (2,3 baru)).

Ak je pneumatika prehustená, stlačte tlačidlo na vypustenie vzduchu a upravte tlak v pneumatike.

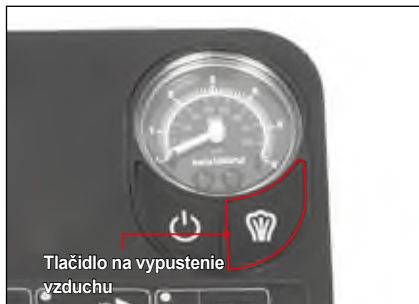

- 12 Keď sa dosiahne štandardná hodnota, vypnite súpravy na opravu pneumatík.

### Upozornenie

- Ak tlak v pneumatike nevystúpi nad 26 psi (1,8 baru) ani potom, keď je kompresor zapnutý 10 minút, pneumatiku nemožno opraviť súpravou na opravu pneumatík. Zavolajte asistenčnú cestnú službu alebo odťahovú službu.

- 13 Vytiahnite vzduchovú hadicu z pneumatiky.
- 14 Zatiahnite uzáver ventilu na pneumatike.
- 15 Vypnite motor.
- 16 Vytiahnite nádobku s lepiacim tmelom a vzduchovú hadicu zo súpravy na opravu pneumatík a dajte súpravu na opravu pneumatík späť na svoje miesto (pod kryt v batožinovom priestore).
- 17 Okamžite choďte s vozidlom asi 10 km, aby sa lepiaci tmel rovnomerne rozložil po vnútornom povrchu pneumatiky.
- 18 Zastavte vozidlo na bezpečnom mieste a zmerajte tlak v pneumatike pomocou súpravy na opravu pneumatík.



### Varovanie

- Súpravu na opravu pneumatík použite len v prípade, ak je v dezéne pneumatiky len malá diera (cca. 6 mm alebo menej).
- Ak je defekt na okraji alebo na bočnej stene pneumatiky, alebo ak je diera príliš veľká, nepoužite súpravu na opravu pneumatík. Dajte si vozidlo odtiahnuť alebo vykonať servis v autorizovanom servise SsangYong.
- Keď je pneumatika opravená použitím súpravy na opravu pneumatík, choďte s vozidlom rýchlosťou menej ako 80 km/h.
- Súpravu na opravu pneumatík použite len na dočasnú opravu. Maximálna vzdialenosť, ktorú možno prejsť s pneumatikou opravenou lepiacim tmelom je cca. 200 km.
- Ak vozidlo vibruje, alebo ak je volant nestabilný a počas jazdy budete počuť zvuk, vozidlo okamžite zastavte. V takomto prípade si dajte vykonať servis v autorizovanom servise SsangYong.



### Upozornenie

- Opatrne vyberte nádobku s lepiacim tmelom, aby sa lepiaci tmel nedostal do kontaktu s vašimi očami. Ak sa lepiaci tmel dostane do kontaktu s vašou pokožkou, vymyte ho mydlovou vodou.
- Po použití sa nádobka s lepiacim tmelom nemôže opätovne použiť. Kúpte si nový lepiaci tmel a starý vymeňte.
- Použitú nádobku s lepiacim tmelom nikdy nezahadzujte. Vráťte ju autorizovanému servisu SsangYong.
- Nepoužívajte neschválený lepiaci tmel, ktorý nie je originál tmel SsangYong. Môže to poškodiť senzor TPMS.
- Čo najskôr vymeňte pneumatiku opravenú lepiacim tmelom za novú v autorizovanom servise SsangYong a nechajte si skontrolovať TPMS.

Vid' „Systém monitorovania tlaku v pneumatikách (TPMS)“ (str. 2-29)☞

### Kontrola tlaku v pneumatike po oprave prázdnej pneumatiky

Po jazde do vzdialenosti cca. 10 km treba skontrolovať tlak v pneumatike opravenej súpravou na opravu pneumatík nasledovne:

- 1 Vyberte súpravu na opravu pneumatík z vaničky v batožinovom priestore.
- 2 Vyberte zo súpravy na opravu pneumatík vzduchovú hadicu.
- 3 Odskrutkujte ventil na pneumatike.
- 4 Pevne pripojte vzduchovú hadicu k ventilu na pneumatike.
- 5 Skontrolujte tlak v pneumatike na tlakomere súpravy na opravu pneumatík. Ak je tlak v pneumatike vyšší alebo nižší ako štandardná hodnota (34 psi (2,3 baru)), upravte ho na štandardnú hodnotu pomocou vzduchového ventilu na pneumatike.



### Varovanie

- Ak sa tlak v pneumatike neudržiava na štandardnej hodnote (34 psi (2,3 baru)), vozidlo okamžite zastavte a požiadajte predajcu SsangYong alebo autorizovaný servis SsangYong o pomoc.

## Nafúknutie pneumatiky

Ak je tlak v pneumatike nedostatočný, pneumatiku môžete nafúknuť na štandardná hodnota nasledovným spôsobom použitím súpravy na opravu pneumatík.

- 1 Vyberte súpravu na opravu pneumatík z vaničky v batožinovom priestore.
- 2 Vyberte zo súpravy na opravu pneumatík vzduchovú hadicu (1) a elektrický kábel (2).

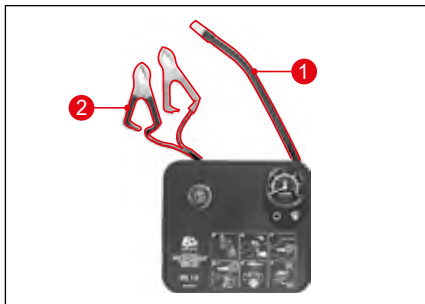

- 3 Odskrutkujte ventil na pneumatike, do ktorej budete dofukovať vzduch.
- 4 Pevne pripojte vzduchovú hadicu k ventilu na pneumatike.



### ⚠ Upozornenie

- Elektrický spínač súpravy na opravu pneumatík by mal byť v polohe OFF.

- 5 Vyberte + (červený) kábel / - (čierny) kábel na spodnej strane kompresora.

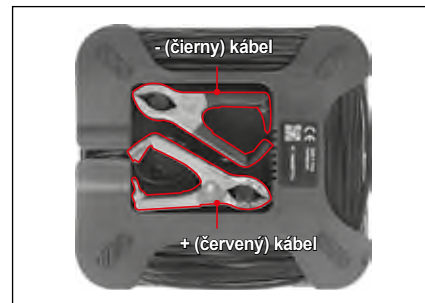

- 6 Pripojte + (červený) kábel (1) súpravy na opravu pneumatík k batérii vozidla a potom zapojte (čierny) (2) kábel.



5



7 Naštartujte motor.

**! Varovanie**

- Opravujte pneumatiku len na dobre vetranom mieste. Ak tak neurobíte, môžete sa zadusiť výfukovým plynom po naštartovaní motora.

8 Naštartujte kompresor stlačením spínača (1) na súprave na opravu pneumatík.

9 Počkajte, kým tlak nedosiahne predpísanú hodnotu (34 psi (2,3 baru)), pričom kontrolujte tlakomer (2) na súprave na opravu pneumatík.



Ak je pneumatika prehustená, stlačte tlačidlo na vypustenie vzduchu a upravte tlak v pneumatike.

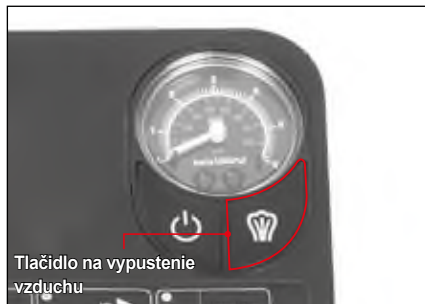

10 Po dosiahnutí štandardnej hodnoty tlaku stlačte spínač (1) na súprave na opravu pneumatík a vypnite ju.

**! Upozornenie**

- Aby sa kompresor neprehrial, zapínajte ho na max. 10 minút. Ak tak neurobíte, kompresor sa pregreje a bude chybný.

11 Vypnite motor.

12 Vytiahnite vzduchovú hadicu z pneumatiky.

13 Zaskrutkujte kryt vzduchového ventilu na pneumatike.

14 Dajte súpravu na opravu pneumatík na pôvodné miesto (úložný priestor v batožinovom priestore).

## Wybratie náhradnej (dojazdovej) pneumatiky\*



Otvorte kryt v batožinovom priestore a vyberte náhradnú (dojazdovú) pneumatiku.

### ⚠ Upozornenie

- Keď dávate dojazdovú (náhradnú) pneumatiku do nosiča, ubezpečte sa, že pneumatika je v nosiči bezpečne upevnená.
- Keď zdvíhate vozidlo na zdviháku, nevyvíjajte na vozidlo žiaden tlak. Mohlo by vás to zraniť.

### ⚠ Varovanie

- Dojazdová (náhradná) pneumatika je určená len pre núdzové situácie. Nikdy ju nepoužívajte na bežnú jazdu. Po výmene kolesa za dojazdovú (náhradnú) pneumatiku choďte s vašim vozidlom do autorizovaného servisu SsangYong, prípadne do špecializovaného servisu (pneuservis), kde vám pneumatiku vymenia za novú.

## Výmena náhradnej (dojazdovej) pneumatiky



- 1 Dajte pod predné a zadné koleso klin diagonálne oproti kolesu, ktoré opravujete.

### ⚠ Varovanie

- Pri výmene prázdnej pneumatiky musí byť vždy zatiahnutá parkovacia (ručná) brzda.

- 2 Uvoľnite skrutky na koleso otočením kľúča na matice dvakrát alebo trikrát proti smeru hodinových ručičiek.

### ⚠ Upozornenie

- Keď dávate kryt na koleso, presvedčte sa, či pevne zapadol do svojej polohy.

### ⚠ Varovanie

- Matice z kolesa zatiaľ neodstraňujte. Keď ich odstránite, koleso by mohlo vykĺznuť. V takomto prípade by vozidlo spadlo na vás a mohlo by vás vážne zraniť.
- Odmontujte skrutky na koleso dvoma alebo tromi otočeniami.
- Pri výmene prázdnej pneumatiky by mala byť parkovacia (ručná) brzda vždy zatiahnutá.
- Predné a zadné koleso na opačnej strane ako koleso, ktoré vymieňate, zaistíte klinom.

## Pri výmene prednej pneumatiky



- 3 Dajte zdvihák presne pod body pre zdvihák, aby sa vrch zdviháka dotýkal vozidla v danom bode.

### **! Varovanie**

- Ak je to možné, zdvihák by sa mal umiestniť na pevnú zem.
- Odporúča sa kolesá vozidla upevniť klinmi, pričom pri zdvíhaní by nemala byť vo vozidle žiadna osoba.
- Keď je vozidlo na zdviháku, žiadna osoba nesmie mať žiadnu časť svojho tela pod vozidlom.
- Limit pracovnej záťaže zdviháka je 1300 kg.

### Pri výmene zadnej pneumatiky

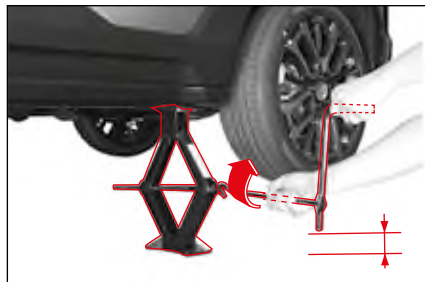
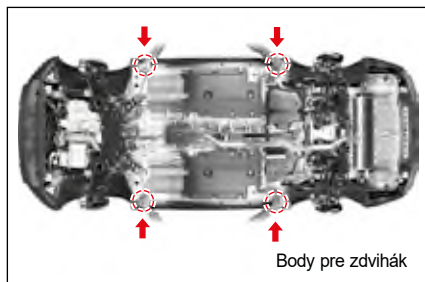

- 4 Zmontujte zdvihák, rukoväť zdviháka a kľúč na matice, ako to vidíte na obrázku. Zdvíhajte vozidlo otáčaním rukoväte v smere hodinových ručičiek, až kým pneumatika nie je nad zemou asi 3 cm.

- 5 Keď je vozidlo stabilizované, odskrutkujte matice kolesa rukami. Odstráňte všetky matice kolesa.

### **! Varovanie**

- Nepokúšajte sa zdvihnúť vozidlo, kým zdvihák nie je v príslušnej polohe a nie je pevne umiestnený pod vozidlom aj na zemi. Inak to môže spôsobiť zranenie osoby alebo poškodiť vozidlo.

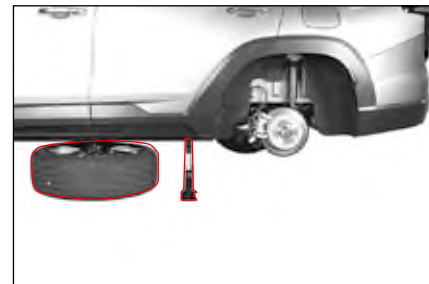

- 6 Vyberte koleso a dajte ho pod karosériu vozidla. Toto pomáha minimalizovať nebezpečie v prípade, keď zdvihák vyklízne spod vozidla.

Zatiahnite matice na kolese v 2-3 krokoch v poradí, ako to vidíte na obrázku.



7 Potom zatahnite matice na kolese, až kým dojazdové koleso nebude sedieť pevne.

#### Varovanie

- Upevnením dojazdového (náhradného) kolesa, až kým neseď pevne, predídete vypadnutiu dojazdového (náhradného) kolesa z náboja kolesa, keď sa pneumatika dotkne zeme.

8 Znižujte polohu vozidla otáčaním rukoväte zdviháka proti smeru hodinových ručičiek, kým sa pneumatika nedotkne zeme. Odstráňte zdvihák.

#### Varovanie

- Keď je vaše vozidlo na zdviháku, nevyvíjajte príliš veľkú silu na upevnenie matíc. Inak môže vozidlo vykĺznuť zo zdviháku a vy sa môžete zraniť.

9 Zatiahnite matice na kolese v 2-3 krokoch v poradí, ako to vidíte na obrázku.

10 Po inštalácii dojazdového (náhradného) kolesa uložte poškodené koleso do batožinového priestoru. Uložte zdvihák a iné nástroje na opravu na príslušné miesto.



Ak sú matice na kolese upevnené príliš silno, môžu sa poškodiť. Neutahajte matice na kolese stláčaním kľúča na matice nohou alebo iným pomocným nástrojom.

#### Upozornenie

- Po výmene pneumatiky a po najazdení asi 1000 km matice opäť utiahnite.  
- Moment utiahnutia matice na kolese: 120 ~ 140 Nm.

#### Varovanie

- S dojazdovou (náhradnou) pneumatikou jazdite rýchlosťou max. 60 km/h.
- Dojazdová (náhradná) pneumatika sa používa len v núdzovej situácii. Nikdy ju nepoužívajte na bežnú jazdu. Po namontovaní dojazdovej (náhradnej) pneumatiky choďte s vaším vozidlom do autorizovaného servisu SsangYong, prípadne do špecializovaného servisu (pneuservis), kde ju vymenia za novú pneumatiku.
- Nesprávne zatahnuté matice kolesa môžu spôsobiť uvoľnenie a dokonca vypadnutie kolesa, alebo chybu v systéme riadenia a brzdenia.
- Toto môže viesť k nehode. Ubezpečte sa, že ste matice zatahli podľa návodu. Ak v dôsledku uvoľnených matíc koleso vypadne, môžete mať fatálnu nehodu.
- Použitie rôznych pneumatík môže spôsobiť stratu kontroly nad vozidlom počas jazdy. Preto používajte na všetkých kolesách len pneumatiky rovnakého typu a veľkosti od jedného výrobcu.

## Upozornenia pri výmene pneumatiky



### Upozornenie

#### ► Pred výmenou pneumatiky

- Zapnite výstražné svetlá varovania a zidťte z cesty na bezpečné miesto mimo premávky. Zaparkujte na rovnej pevnej zemi.
- Namontujte zdvihák do špecifikovanej polohy. Keď je vozidlo na zdviháku, nikdy si neľahajte pod vozidlo. Kým je vozidlo na zdviháku, nikdy neštartujte ani nenechajte naštartovaný motor, ani vozidlo neposúvajte.
- Všetci cestujúci musia z vozidla vystúpiť a zostať na bezpečnom mieste mimo cesty/ premávky s oblečenými reflexnými vestami (pre deti používajte detské reflexné vesty).

#### ► Počas výmeny pneumatiky

- Nezaťahujte každú maticu úplne do konca. Matice na kolese zatahnite v diagonálnom poradí v 2-3 krokoch.
- Nikdy nedávajte na skrutky ani matice kolesa olej alebo mazadlo, mohli by zatahnuť príliš silno.

#### ► Po výmene pneumatiky

- Po výmene pneumatiky skontrolujte, opravte a opätovne utiahnite vymenenú pneumatiku u predajcu SsangYong alebo v najbližšom autorizovanom servise SsangYong, prípadne v špecializovanom servise (pneuservis).
- Bezpečne uložte pneumatiku do nosiča. Skontrolujte, či je dojazdová (náhradná) pneumatika bezpečne upevnená v nosiči a či nie je uvoľnená. Inak to môže spôsobiť nečakaný zvuk, alebo pri jazde vozidla môže vypadnúť z nosiča na cestu. Toto môže spôsobiť nehodu alebo zasiahnuť chodca.
- V takomto prípade môže vypadnutá pneumatika predstavovať veľké nebezpečenstvo pre iné vozidlá alebo ľudí. Pred jazdou skontrolujte upevnenie a tlak v pneumatikách.
- Dojazdová (náhradná) pneumatika je určená len ako núdzová pneumatika. Keď máte na vozidle namontovanú náhradnú (dojazdovú) pneumatiku, choďte rýchlosťou najviac 60 km/h.



### Upozornenie

- Prázdnu pneumatiku opravte alebo vymeňte. Náhradnú (dojazdovú) pneumatiku majte riadne umiestnenú na svojom mieste.
- Pred jazdou skontrolujte pevnosť a tlak v pneumatikách.
- Ak je vozidlo vybavené funkciou TPMS, kontrolka TPMS sa rozsvieti a pri inštalácii dojazdovej (náhradnej) pneumatiky TPMS nefunguje.



### Varovanie

- Po výmene pneumatiky a po najazdení asi 1000 km matice opäť utiahnite.
- S náhradnou (dojazdovou) pneumatikou jazdte rýchlosťou 60 km/h alebo menej (maximálna rýchlosť 80 km/h; maximálna vzdialenosť 200 km).
- S náhradnou (dojazdovou) pneumatikou jazdte v móde 2H (2WD). Keď budete jazdiť v móde 4H (4WD), poškodí to hnací systém.
- Na všetkých kolesách používajte pneumatiky rovnakej veľkosti a typu od rovnakého výrobcu, čo zabezpečí udržanie charakteristických vlastností vozidla.

# Keď potrebujete vaše vozidlo odťahnúť

## Ťhanie nepojazdného vozidla

- Odťah vozidla na odťahovom vozidle/plošine

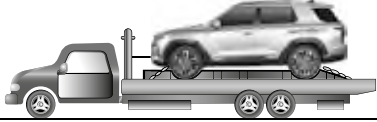

- Ťhanie s prednými kolesami na plošine



Prepravné podvozky

- Ťhanie so zadnými kolesami na plošine



Prepravné podvozky

## Ťhanie odťahovým vozidlom

Najlepší spôsob ťahania je ten, že sa celé vozidlo naloží na plošinu, aby boli všetky kolesá nad zemou. Ak to nie je možné, dajte predné alebo zadné kolesá na plošinu a ťahajte vozidlo s použitím prepravných podvozkov, takže všetky kolesá sú nad zemou.

## Pre vozidlo 4WD

Vaše vozidlo musí byť ťahané na prepravných podvozkoch a na vozíkoch alebo na odťahovom vozidle/ plošine, pričom všetky kolesá musia byť nad zemou.

### ! Varovanie

- Vozidlo vybavené systémom 4WD sa nesmie nikdy ťahať s kolesami na zemi. Môže to vážne poškodiť prenosový systém alebo systém 4WD.
- Ak musíte vaše vozidlo odťahnúť preto, že kolesá sú zaborené v blate alebo v piesku, môžete použiť ťahacie háky vo vašom vozidle. Ak je však záťaž na háky príliš veľká, ťahací hák, lano alebo reťaz by sa mohli pretrhnúť, čo by malo za následok vážne zranenie a poškodenie vozidla.
- Aby ste zabránili poškodeniu vozidla, je potrebné použiť riadny postup zdvíhania a ťahania. Keď budete potrebovať odťahovú službu, zavolajte predajcu SsangYong alebo autorizovaný servis SsangYong.

## Pre vozidlá 2WD

Prí ťahaní nie je povolené použiť odťahové vozidlo alebo brániť kolesám, aby sa točili s neuvoľnenou parkovacou (ručnou) brzdou, ako to vidíte na obrázku.

### ! Upozornenie



- Netahajte vozidlo zariadením reťazového typu, pretože to môže poškodiť nárazník a spodné časti.
- Ak je vozidlo ťahané s náhonovými kolesami na zemi, prenos sa môže poškodiť.
- Dávajte pozor, aby sa počas ťahania nepoškodil nárazník a spodné časti.

## Ak odtáhové vozidlo nie je k dispozícii (v prípade núdze)

Ak potrebujete vaše vozidlo odtiahnuť a odtáhové vozidlo nie je k dispozícii, môžete vaše vozidlo odtiahnuť pomocou ťahacieho háka, ktorý je inštalovaný na ťahacom vozidle, ale vozidlo možno ťahať aj prepojením dvoch vozidiel ťahacím lanom (ktoré sa predáva samostatne).

### Pripevnenie ťažného oka

- 1 Vyberte ťahacie háky zo súpravy na opravu pneumatík, ktoré sú v úložnom priestore na zadnej ľavej strane batožinového priestoru.
- 2 Stlačte spodnú stranu (1) krytu otvoru, ktorý sa nachádza na prednom nárazníku ťahaného vozidla a na zadnom nárazníku odtáhového vozidla a odstráňte kryt.
- 3 Vložte ťahací hák do každého otvoru a pevne ho utiahnite.

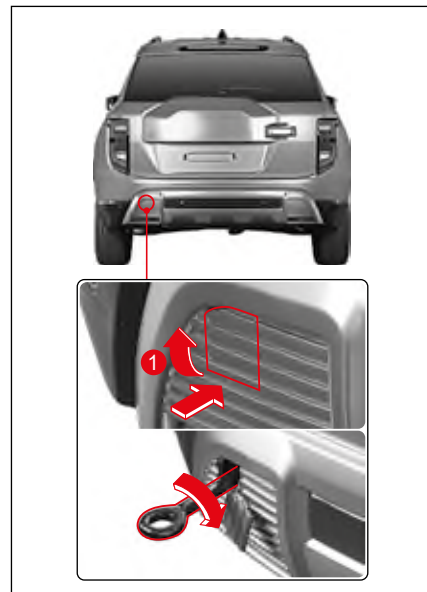
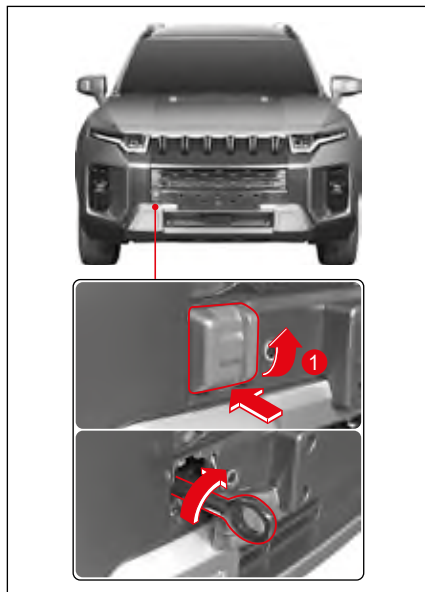



## Použitie ťahacieho lana

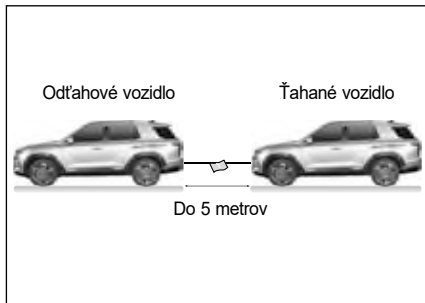

- 1 Bezpečne upevnite ťahacie lano na ťahací hák odtahového vozidla a ťahaného vozidla.
- 2 Aby bolo lano dostatočne viditeľné, priviažte do jeho stredy červenú látku.
- 3 Uvoľnite parkovaciu (ručnú) brzdou ťahaného vozidla a dajte riadiacu páku do polohy N (neutrál).
- 4 Ak je motor ťahaného vozidla vypnutý, stlačte spínač ŠTART/STOP do polohy ON.
- 5 Zapnite výstražné svetlá varovania ťahaného vozidla aj odtahového vozidla.

- 6 Naštartujte motor ťahaného vozidla aj odtahového vozidla.

Dĺžka ťahacieho lana by mala byť menej ako 5 m a celková dĺžka ťahaného vozidla a odtahového vozidla by nemala presiahnuť 25 m.

Ťahajte vozidlo rýchlosťou 5 km/h alebo menej.

### ! Varovanie

- Používajte ťahací hák len pre dočasné odťahnutie vozidla na krátku vzdialenosť alebo v núdzovej situácii. Neťahajte vozidlo dlho.
- Ak chcete ťahať vozidlo s použitím ťahacieho háku, ubezpečte sa, aby sila smerovala predným, zadným a horizontálnym smerom. Neodštartujte prudko ani neopatrne, pretože to môže na ťahací hák vyvinúť neprimeranú silu. Toto môže poškodiť ťahacie lano alebo reťaz, čo spôsobí poškodenie vozidla alebo vážne zranenie.

### ! Upozornenie

- Vyhňte sa nepraktickému ťahaníu a neťahajte vozidlo, ktoré je ťažšie ako ťahané vozidlo.
- Ak je na ceste ťahania veľká časť cesty na strmom kopci smerom dolu alebo veľa svahov, neťahajte vozidlo s použitím ťahacieho háku.
- Keď motor nie je naštartovaný, brzdná sila je oveľa menšia. Preto pri ťahaní vozidla ťahacím hákom stláčajte (zošľapujte) brzdový pedál silnejšie.
- Pri ťahaní vozidla majte zapnuté ukazovatele zmeny smeru (smerovky) alebo výstražné varovné svetlo ako aj signály ťahania vozidla.



## Ťahanie prívesu

Vaše vozidlo je navrhnuté v prvom rade ako vozidlo pre cestujúcich, preto akýkoľvek príves ovplyvní manipuláciu s vozidlom, brzdenie, trvanlivosť a ekonomiku jazdy.

Vaša bezpečnosť a spokojnosť závisí od riadneho použitia správneho zariadenia. Mali by ste sa vyhnúť preťaženiu alebo inému nevhodnému použitiu.

Maximálna hmotnosť naloženého prívesu, ktorý môžete ťahať vaším vozidlom, závisí od zamýšľaného použitia a od toho, aké špeciálne zariadenie bolo naňho inštalované. Presvedčte sa ešte pred začatím ťahania, že k vášmu vozidlu je pripojené správne zariadenie.

Vás predajca SsangYong vám pomôže dodať a inštalovať ťažné zariadenie, ktoré bude vyhovovať vašim požiadavkám.

## Naloženie prívesu

Aby ste naložili váš príves správne, musíte vedieť, ako máte zmerať prípustnú hmotnosť prívesu a najväčšiu prípustnú hmotnosť v bode spojenia. Prípustná hmotnosť prívesu je hmotnosť prívesu plus nákladu v ňom.

Prípustnú hmotnosť prívesu môžete zmerať tak, že dáte plne naložený príves na váhu pre vozidlá.

Najväčšia prípustná hmotnosť v bode spojenia je sila nadol, ktorá pôsobí na guľovú spojku spriahadlom prívesu pri normálnej výške ťahania. Túto hmotnosť možno odmerať osobnou váhou.

Hmotnosť vášho naloženého prívesu (prípustná hmotnosť prívesu) by nemala nikdy prekročiť špecifické hodnoty.

Povolené náklady prívesu platia pre niekoľko sklonov stúpania od 6,8% do 12,6% podľa aplikovanej sily motora.

Keď je pripojený príves, povolené zaťaženie zadnej nápravy pre plne naložené ťažné vozidlo (vrátane cestujúcich) sa nesmie prekročiť.

## Maximálne limity nákladu

(jednotka: kg)

Motor	Typ	Maximálne zaťaženie prívesu	Hmotnosť spojenia prívesu	
			Maximálna povolená vertikálna záťaž na spojovacie zariadenie	Maximálna guľová spojka prívesu
G15DTF (M/T)	S brzdou Brzdený príves	1500	60	25
	Bez brzdy Nebrzdený príves	750		
G15DTF (A/T)	S brzdou Brzdený príves	1500	60	25
	nebrzdený príves	500		

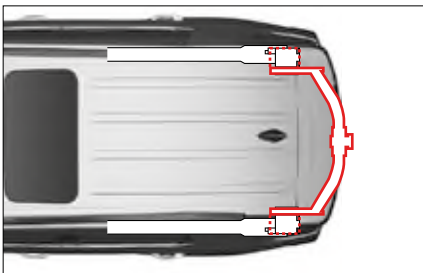
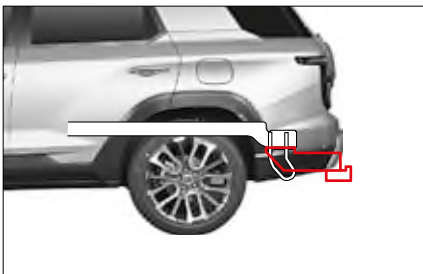

## Keď chcete ťahať príves

Dôležité body:

- Musíte zväziť kontrolu kolísania. Kolísanie môžete skontrolovať u predajcu prívesov.
- Ak je celková vzdialenosť jazdy vášho nového vozidla menej ako 800 km (500 míľ), neťahajte príves. Počas prvých 800 km (500 míľ), kedy ťaháte príves, nechodte rýchlosťou viac ako 80 km/h (50 MPH) a neštartujte vaše vozidlo na plný plyn. Mohlo by to v dôsledku väčšieho zaťaženia poškodiť motor a iné časti.
- S vozidlom jazdíte vždy miernou rýchlosťou (menej ako 80 km/h).
- Vždy musíte odvážiť hmotnosť prívesu.
- Prípustná hmotnosť guľovej spojky prívesu sa mení podľa hmotnosti nákladu na plošine.
- Počet osôb vo vozidle je obmedzený na 5 ľudí vrátane vodiča.

## Hmotnosť prívesu

Aby ste udržali vaše vozidlo a príves bezpečné, musíte zväziť mnoho faktorov okrem maximálneho limitu zaťaženia.

Bezpečnosť vozidla a prívesu závisí od toho, ako používate váš príves. Rýchlosť vozidla, nadmorská výška, náklad, vonkajšia teplota a frekvencia používania prívesu sú veľmi dôležité. Vaše vozidlo ovplyvňuje aj akékoľvek špeciálne zariadenie vo vašom vozidle.

## Hmotnosť ťažnej tyče prívesu

Zaťaženie ťažnej tyče prívesu treba tiež pozorne zväziť, pretože ovplyvňuje hrubú hmotnosť vášho vozidla (GVW). Táto hmotnosť obsahuje hmotnosť výstuže vozidla, batožinu v prívese a cestujúcich vo vozidle. Okrem toho musíte k údaju GVW pripočítať náklad ťažnej tyče prívesu, pretože vaše vozidlo bude ťahať celú hmotnosť.

Ťažná tyč prívesu by mala vážiť maximálne 4% celkovej hmotnosti naloženého prívesu. Aby ste skontrolovali, či sú hmotnosti správne, musíte po naložení odvážiť príves a ťažnú tyč separátne. Ak hmotnosti nie sú správne, musíte z prívesu vybrať niektoré predmety.



### Upozornenie

- **Nikdy nedávajte na príves väčšiu hmotnosť do zadnej časti ako do prednej časti. (Odporúčanie – predná časť: 60%, zadná časť: približne 40%)**
- **Nikdy neprekračujte maximálne limity nákladu v prívese alebo zariadenia ťahajúceho príves. Nesprávne zaťaženie môže poškodiť vaše vozidlo. Toto môže spôsobiť zranenie. Pred jazdou skontrolujte hmotnosť a náklad na komerčnej váhe alebo na diaľničnej vážiacej stanici.**
- **Nevhodne naložený príves môže spôsobiť stratu kontroly nad vozidlom.**
- **Keď ťaháte príves, vypnite systém Idle Stop & Go (ISG).**

## Brzdy prívesu

Ak používate brzdy prívesu, mali by ste dodržiavať všetky inštrukcie výrobcu. Nikdy nemodifikujte brzdomý systém vášho vozidla.

## Svetlá prívesu

Ubezpečte sa, že váš prívés je vybavený svetlami, ktoré spĺňajú požiadavky danej krajiny a miestne požiadavky.

Pred začatím ťahania vždy skontrolujte, či všetky svetlá prívesu fungujú.

## Pneumatiky

Keď ťaháte prívés, ubezpečte sa, že vaše pneumatiky sú dostatočne nafúknuté na príslušný tlak.

## Bezpečnostné reťaze

Medzi vaše vozidlo a prívés vždy dajte bezpečnostné reťaze. Bezpečnostné reťaze prekrižte pod ťažnou tyčou prívesu, aby ťažná tyč nespadla na cestu, ak sa oddelí od guľovej spojky. Pri pripájaní bezpečnostných reťazí dodržujte odporúčania výrobcu. Vždy nechajte reťaz dostatočne uvoľnenú na to, aby umožnila úplné otočenie. Bezpečnostné reťaze sa nikdy nesmú dotýkať cesty.

## Brzdová kvapalina

Vymieňajte brzdovú kvapalinu každých 15000 km (9000 míľ) za nasledovných podmienok.

- Ak často ťaháte prívés.
- Ak jazdíte v kopcovitom alebo horskom teréne.

## Kvapalina v automatickej prevodovke

Ak vaše vozidlo často ťahá prívés, vyžaduje sa častejšia údržba.

## Tipy pre ťahanie

Ak ťaháte prívés, vaše vozidlo treba riadiť iným spôsobom v porovnaní s bežnou jazdou.

- Pre bezpečnosť dodržiavajte nasledovné opatrenia:
- Pred ťahaním v premávke si precvičte otáčanie, zastavenie a spätný chod. Prívés ťahajte v doprave len vtedy, ak ste presvedčený, že viete ovládať vozidlo a prívés bezpečne.
- Pred jazdou sa ubezpečte, že svetlá prívesu fungujú riadne.
- Nejazdite rýchlosťou viac ako 80 km/h.
- Ubezpečte sa, že pri zahýbaní máte dostatok priestoru a vyhnite sa prudkým manévrom.
- Neštartujte, nepridávajte rýchlosť, ani nezastavujte prudko.
- Vyhnite sa ostrému zahýbaniu alebo zmene jazdného pruhu.
- Pri cúvaní by vás mal vždy niekto navigovať/ usmerňovať.

- Vždy dodržiavajte dostatočnú vzdialenosť pre zastavenie.  
Keď ťaháte prívés, vzdialenosť pre zastavenie je dlhšia.
- Nedržte brzdomý pedál príliš dlho, ani ho nezošľapujte (nestláčajte) príliš často, pretože to spôsobí prehriatie brzd, čo bude mať za následok zníženu účinnosť brzd.
- Pri parkovaní vždy zablokujte kolesá klinmi vozidla a prívesu. Pevne zatahnite parkovaciu (ručnú) brzdou.
- Neodporúča sa parkovať na strmom svahu. Naozaj by ste nemali zaparkovať vaše vozidlo s prívесom na kopci.  
Ak sa niečo stane, napr. ak sa prívés alebo karavan odpojí, ľudia môžu utrpieť zranenie a vozidlo a prívés sa môžu poškodiť.
- Ak niekto odstraňuje spod kolies klíny a stojí hneď za prívесom, môže utrpieť zranenie. Ak sa vaša noha pošmykne z brzdového pedála, alebo ak sa vyšmykne guľová spojka, prívés sa môže pohnúť smerom nadol. Ubezpečte sa, že osoba, ktorá odstraňuje klíny, stojí bokom od vozidla.
- Dodržiavajte inštrukcie výrobcu prívesu.

## Jazda na kopci

Pred jazdou dole kopcom a na dlhom alebo prudkom svahu znížte rýchlosť a preradte na nižší rýchlostný stupeň. Ak tak neurobíte, budete musieť často používať brzdy, tieto sa prehrejú a nebudú dobre pracovať.

Na dlhom kopci smerom hore preradte na nižší rýchlostný stupeň a znížte rýchlosť, čo minimalizuje možnosť prehriatia motora a prevodovky.

### Poznámka

- Pri ťahaní prívesu na strmom kopci (viac ako 12%), venujte mimoriadnu pozornosť teplote chladiacej kvapaliny motora, aby sa motor neprehrial. Ak stupnica dosiahne značku „H“, zastavte vozidlo na bezpečnom mieste a nechajte motor naštartovaný na voľnobeh, kým nevychladne. Po dostatočnom vychladnutí motora môžete pokračovať ďalej.
- Aby sa motor a prevodovka neprehriali, musíte kontrolovať rýchlosť jazdy podľa hmotnosti prívesu a sklonu kopca.

## Parkovanie na kopci

Naozaj by ste nemali zaparkovať vaše vozidlo s prívesom na kopci. Ak sa niečo stane, jazdná súprava sa môže pohnúť. Ľudia môžu utpieť zranenie a vozidlo a príves sa môžu poškodiť.

Ak však naozaj musíte zaparkovať vašu jazdnú súpravu na kopci, dodržiavajte nasledovné pravidlá:

- 1 Použite normálnu nožnú brzdú, ale ešte nezaraďte polohu P (parkovanie) pri automatickej prevodovke, alebo nezaraďte rýchlosť pri manuálnej prevodovke.
- 2 Požiadajte niekoho, aby dal pod kolesá prívesu kliny.
- 3 Keď sú pod kolesami prívesu kliny, uvoľnite nožnú brzdú, až kým kliny neabsorbujú záťaž.
- 4 Opätovne použite normálnu nožnú brzdú. Potom použite parkovaciú (ručnú) brzdú a potom zaraďte polohu P (parkovanie) pri automatickej prevodovke, alebo zaraďte 1. (prvý) rýchlostný stupeň alebo spiatočku pri manuálnej prevodovke.
- 5 Uvoľnite normálnu nožnú brzdú.

## Keď ste pripravený odísť po parkovaní na kopci

- 1 Použite normálnu nožnú brzdú a podržte pedál stlačený (zošliapnutý) a:
  - naštartujte motor,
  - zaraďte rýchlosť a
  - uvoľnite parkovaciú (ručnú) brzdú.
- 2 Uvoľnite brzdový pedál.
- 3 Choďte pomaly, až kým príves neodíde od klinov.
- 4 Zastavte a požiadajte niekoho, aby odstránil kliny.

## Údržba pri ťahaní prívesu

Ak ťaháte príves, vaše vozidlo bude potrebovať častejšiu údržbu. Údržbu si pozrite v Harmonograme údržby. Veci, ktoré sú mimoriadne dôležité v prípade ťahania prívesu, sú motorový olej, brzdové platničky a kotúče, kvapalina v automatickej prevodovke. Každá z týchto položiek je uvedená v tomto manuáli a index vám pomôže rýchlo ich nájsť. Ak chcete ťahať príves, je dobré preštudovať si návod ešte pred začiatkom jazdy.

Pravidelne kontrolujte, či sú všetky skrutky a matice spojené pevne utiahnuté.

## Ked' sa vozidlo zastavilo v dôsledku chyby



Ak je vo vozidle chyba a vozidlo sa počas jazdy zastavilo, nepodliehajte panike a vykonajte úkony v nasledovnom poradí:

- 1 Zapnite výstražné varovné svetlo vo vozidle.
- 2 Choďte s vozidlom k pravému okraju cesty alebo na bezpečné miesto.
- 3 Dajte na cestu výstražný trojuholník.  
Poloha, ktorú ľahko identifikuje vodič prichádzajúceho vozidla pri dodržaní bezpečnej vzdialenosti (100 m cez deň, 200 m v noci), je miesto vhodné na umiestnenie výstražného trojuholníka.  
V noci dajte na cestu aj svetlicu.
- 4 Odveďte všetkých cestujúcich na bezpečné miesto.
- 5 Zavolajte asistenčnú cestnú službu alebo odťahovú službu.

## V prípade nehody

Ak sa počas jazdy stala nehoda, nepodliehajte panike a vykonajte úkony v nasledovnom poradí:

- 1 Zapnite výstražné varovné svetlo vo vozidle.
- 2 Chodte s vozidlom k pravému okraju cesty alebo na bezpečné miesto.
- 3 Dajte na cestu výstražný trojuholník. Poloha, ktorú ľahko identifikuje vodič prichádzajúceho vozidla pri dodržaní bezpečnej vzdialenosti (100 m cez deň, 200 m v noci), je miesto vhodné na umiestnenie výstražného trojuholníka. V noci dajte na cestu aj svetlicu.
- 4 Odveďte všetkých cestujúcich na bezpečné miesto.
- 5 Ak je niekto zranený, poskytnite mu pomoc a zavolajte sanitku.
- 6 Zavolajte najbližšiu policajnú stanicu a po príchode policajného dôstojníka dodržiavajte jeho pokyny.
- 7 Chodte do nemocnice alebo k lekárovi aj v prípade malej nehody.

### Tipy, keď sa nehoda alebo chyba stane na diaľnici

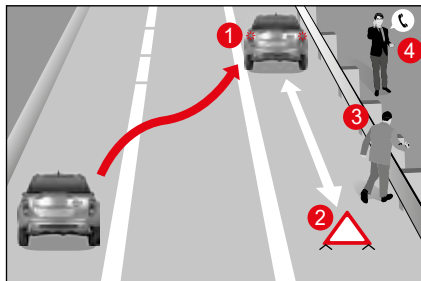

Keď zastavíte vozidlo na diaľnici v dôsledku nehody alebo chyby vo vozidle, vykonajte úkony v nasledovnom poradí, aby ste zabránili druhej nehode.

- 1 Rýchlo zapnite výstražné varovné svetlo a choďte s vozidlom k pravému okraju cesty (1).
- 2 Na cestu za vozidlom dajte výstražný trojuholník (2). (V noci dajte na cestu aj svetlicu.)
- 3 Vodič a cestujúci by mali odísť na bezpečné miesto s oblečenými reflexnými vestami (pre deti používajte detské reflexné vesty), ako napr. za cestné zábradlie (3).
- 4 Ak potrebujete pomoc, zavolajte políciu alebo hasičov (tel. č. 112 - Integrovaný záchranný systém), prípadne diaľničnú patrolu.

## V prípade požiaru

Ak vo vozidle vznikol požiar, nepodliehajte panike a vykonajte úkony v nasledovnom poradí:

- 1 Zapnite výstražné varovné svetlo vo vozidle.
- 2 Okamžite zastavte vozidlo na bezpečnom mieste a vypnite motor.
- 3 Na uhasenie ohňa použite hasiaci prístroj.
- 4 Ak sa vám nepodarí požiar zhasiť, ohláste to policajnej stanici alebo hasičom. V takomto prípade sa nepribližujte k vozidlu a dodržiavajte od neho bezpečnú vzdialenosť.

### Varovanie

- V prípade nehody vozidla môže vytekať palivo a spôsobiť požiar. Okamžite zastavte motor a odstráňte z vozidla horľavé predmety.



## Umiestnenie hasiaceho prístroja do vozidla

Do vozidla dajte hasiaci prístroj, pretože je potrebný na rýchle odstránenie požiaru.

### Ako používať hasiaci prístroj

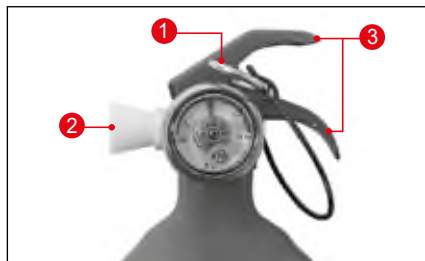

- 1 Z hasiaceho prístroja vyberte bezpečnostnú poistku (1) a stojte chrbtom k vetru.
- 2 Nasmerujte dýzu hasiaceho prístroja (2) smerom k požiaru.
- 3 Potiahnite rúčku (3) a striekajte hasiaci prášok na oheň pohybmi zo strany na stranu.

## Kontrola a údržba hasiaceho prístroja

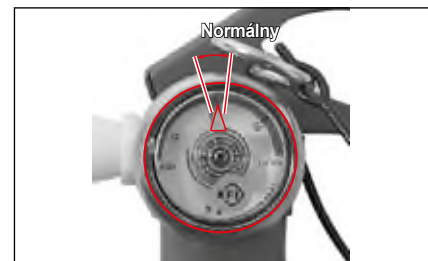

- Najmenej raz za mesiac skontrolujte, či je ukazovateľ na merači tlaku hasiaceho prístroja v normálnom rozsahu. Ak zistíte stratu tlaku alebo iné abnormality, dajte hasiaci prístroj okamžite do servisu.
- Životnosť hasiaceho prístroja je cca. 5 rokov, ak sa udržiava v normálnych podmienkach. Po uplynutí 5 rokov by mali hasiaci prístroj skontrolovať požiarnici každé 2 roky.
- Po použití hasiaceho prístroja úplne odstráňte chemikálie (prášok ABC) z hasiaceho prístroja a doplňte hasiacu látku – prášok ABC. Ak sa hasiaci prístroj dlhší čas nekontroluje, jeho obsah môže stvrdnúť a nebude sa dať použiť. Hasiaci prístroj pravidelne potrepťe.

## V prípade ťažkého snehu

V prípade ťažkého snehu nepodliehajte panike a vykonajte nasledovné úkony.

- Vždy počúvajte rádio a použite volacie číslo poskytujúce informácie o situácii na ceste.
- Na ceste so zákrutami, na ceste do kopca alebo na moste jazdíte pomaly.
- Neparkujte ani nenechávajte vozidlo na kraji cesty, pretože to môže spôsobiť problémy pri odhŕňaní snehu.
- Keď musíte odísť od vozidla, nechajte tam kontaktné údaje.
- Jazdíte pomaly a dodržiavajte bezpečnú vzdialenosť medzi vozidlami.
- Nebrzdite a vozidlo zastavujte pomaly znižovaním rýchlosti motorovou brzdou.
- Často odstraňujte sneh z okolia vozidla, aby sa výfuk (tlmič) nezablokoval.





## **6. Pravidelná kontrola a údržba**

Obsahuje podrobné informácie o pravidelnej kontrole a spôsobe údržby pre bezpečnú a pohodlnú jazdu s vozidlom.

# Pravidelná údržba – benzínový motor

\* Používajte len schválené originálne diely SsangYong.

Údržba a záznamy o nej sú zodpovednosťou majiteľa. Vedte si evidenciu, že sa na vašom vozidle vykonala riadna údržba v súlade s tabuľkou plánovanej údržby sa servisu.

Servisný interval	Kilometre alebo čas v mesiacoch podľa toho, čo nastane skôr								
	x1000 km	15	30	45	60	75	90	105	120
	Mesiace	12	24	36	48	60	72	84	96
Položka údržby									

## Systém kontroly motora

Hnací remeň		I	I	I	I	I	I	I	I
Motorový olej a filter motorového oleja (1)* (3)* (Prvá kontrola: 7500 km)		R**	R	R	R	R	R	R	R
	V náročných podmienkach skráťte interval servisu.								
Hadica a spojenia chladiaceho systému		I	I	I	I	I	I	I	I
Motorová chladiaca zmes (3)*	Vymeňte každých 200000 km alebo 5 rokov. Ak je to potrebné, skontrolujte zmes a doplňte ju.								
Palivový filter (2)*	Kontrolujte každých 30000 km (ak používate palivo nižšej kvality, vymeňte ho každých 50000 km).								
Trubky a spojenia paliva		I	I	I	I	I	I	I	I
Vzduchový filter (2)*		I	R	I	R	I	R	I	R
	V náročných podmienkach skráťte interval servisu.								
Rozvody		I	I	I	I	I	I	I	I
Motorové sviečky	G15DTF	Vymeňte každých 60000 km							
Nádobka s aktívnym uhlím a odvetranie motora		-	I	-	I	-	I	-	I

### Symbols v tabuľke:

I - Kontrolujte tieto položky a s nimi súvisiace časti. Ak je to potrebné, opravte, vyčistite, doplňte, upravte alebo vymeňte ich.

R - Nahraďte alebo vymeňte.

\*\* - Aby ste zabezpečili dlhú životnosť motora a účinný zábeh, prvý olej (z tovarne) by sa mal vymeniť po 10000 km.

(1)\* Ak vozidlo jazdí v ťažkých podmienkach: Skráťte interval servisu.

- Časté zastavovanie a pohybanie sa v doprave, dlhý voľnobeh, jazda na krátku vzdialenosť menej ako 6 km, jazda na vzdialenosť menej ako 16 km v prípade, ak je vonkajšia teplota pod bodom mrazu
- Jazda v kopcovitom alebo horskom teréne, na piesočnatej alebo prашnej ceste

- Jazda s veľkým nákladom ako napr. ťahanie prívesu

- Taxi služba, hliadková služba alebo doručovacia služba (dlhý voľnobeh a častá jazda nízkou rýchlosťou)

(2)\* Ak vozidlo jazdí v ťažkých podmienkach, jazda na piesočnatej alebo prашnej ceste, jazda v znečistenej oblasti alebo mimo cesty, vzduchový filter kontrolujte často a ak je to potrebné, vymeňte ho.

(3)\* Viď „Odporúčané kvapaliny, chladiace zmesi a mazadlá“.

Položka údržby	Servisný interval	Kilometre alebo čas v mesiacoch podľa toho, čo nastane skôr							
		x1000 km	15	30	45	60	75	90	105
	Mesiace	12	24	36	48	60	72	84	96

## Podvozok a karoséria

Výfukové trubky a iné diely									
Brzdová/spojková kvapalina (3)*	Vymeňte každé 2 roky (často kontrolujte).								
Parkovacia (ručná) brzda/brzdové platničky (predné a zadné) (4)*									
Brzdové lanko a spojenia (vrátane posilňovača)									
Olej v manuálnej prevodovke (5)*	Skontrolujte a doplňte každých 60000 km (alebo 3 roky). (Ťažké jazdné podmienky: Vymeňte každých 120000 km).								
Vôľa spojkového a brzdového pedála									
Olej v jednotke prenosu výkonu (6)*				R					R
Olej zadnej nápravy	Skontrolujte každých 15000 km, vymeňte každých 100000 km (ak olej vyteká, kontrolujte častejšie).								
Kvapalina v automatickej prevodovke (6)*	Vymeňte každých 100000 km za ťažkých podmienok.								
Kontrola utesnenia dolnej skrutky/matice a guľového čapu úniku maziva na podvozku a karosérii (6)*	Často kontrolujte a ak je to potrebné, upravte alebo vymeňte.								

### Symbody v tabuľke:

I - Kontrolujte tieto položky a s nimi súvisiace časti. Ak je to potrebné, opravte, vyčistite, doplňte, upravte alebo vymeňte ich.

R- Nahradte alebo vymeňte.

(3)\* Vid' „Odporúčané kvapaliny, chladiace zmesi a mazadlá“.

(4)\* Ak vozidlo jazdí za niektorých z nasledovných podmienok, je potrebná častejšia údržba:

- V hustej mestskej doprave, ak vonkajšia teplota pravidelne dosahuje 32°C (90°F) alebo viac, alebo
- V kopcovitom alebo horskom teréne, alebo
- V prípade častého ťahania prívesu, alebo
- Používanie vozidla ako taxi služba, hliadková služba alebo doručovacia služba.

(5)\* Skontrolujte a doplňte každých 60000 km (alebo 3 roky).

Bežné jazdné podmienky: počas celej životnosti.

(Ťažké jazdné podmienky: Vymeňte každých 120000 km).

(6)\* Ak vozidlo jazdí v ťažkých podmienkach: Skráťte interval servisu.

- Ťahanie prívesu alebo jazda mimo cesty (kontrolujte únik kvapaliny kedykoľvek alebo občas)
- Taxi služba, hliadková služba alebo doručovacia služba (dlhý voľnobeh a častá jazda nízkou rýchlosťou)
- Časté zastavovanie a pohybanie sa v doprave, dlhý voľnobeh, jazda na krátku vzdialenosť
- Jazda v kopcovitom alebo horskom teréne, na piesočnatej alebo prашnej ceste
- Častá jazda vysokou rýchlosťou nad 170 km/hod.
- Častá jazda v oblasti s hustou premávkou, ak je okolitá teplota nad 32°C.

Servisný interval Položka údržby	Kilometre alebo čas v mesiacoch podľa toho, čo nastane skôr								
	x1000 km	15	30	45	60	75	90	105	120
	Mesiace	12	24	36	48	60	72	84	96

### Podvozok a karoséria

Stav pneumatík a tlak v pneumatikách	Často kontrolujte a ak je to potrebné, upravte alebo vymeňte.								
Vyváženie kolies (7)*	Skontrolujte, ak zistíte abnormálny stav.								
Volant a lanká	I	I	I	I	I	I	I	I	I
Kontrola a výmena vonkajšieho guľového čapu	I	I	I	I	I	R	I	I	I
Kryty hnacieho hriadeľa (8)*	I	I	I	I	I	I	I	I	I
Bezpečnostné pásy, spony a ukotvenia	I	I	I	I	I	I	I	I	I
Mazanie zámkov, pántov a západky na kapote	Často kontrolujte a ak je to potrebné, upravte alebo vymeňte.								
Mazanie ložiska kolesa	I	I	I	I	I	I	I	I	I
Mazanie hriadeľa vrtule – Predný/zadný (9)*	I	I	I	I	I	I	I	I	I
Filter klimatizácie (10)*	R	R	R	R	R	R	R	R	R
	V náročných podmienkach skráťte interval servisu.								

#### Symbole v tabuľke:

I - Kontrolujte tieto položky a s nimi súvisiace časti. Ak je to potrebné, opravte, vyčistite, doplňte, upravte alebo vymeňte ich.

R - Nahradte alebo vymeňte.

(7)\* Ak je to potrebné, kolesá zatočte vľavo/vpravo a vyrovnajte.

(8)\* Po konci jazdy mimo cesty by sa mali skontrolovať kryty hnacieho hriadeľa.

(9)\* Skontrolujte mazanie hriadeľa vrtule každých 5000 km alebo 3 mesiace, ak vozidlo jazdí väčšinou v ťažkých podmienkach.

- Jazda mimo cesty alebo na prašnej ceste, alebo

- V hustej mestskej doprave, ak vonkajšia teplota pravidelne dosahuje 32°C (90°F) alebo viac, alebo

- V kopcovitom alebo horskom teréne.

(10)\* Ťažké podmienky pre filter klimatizácie

- Jazda v znečistenej oblasti alebo mimo cesty, dlhá prevádzka klimatizácie alebo kúrenia.

# Pravidelná údržba (za ťažkých podmienok) – benzínový motor

\* Používajte len schválené originálne diely SsangYong.

Údržba a záznamy o nej sú zodpovednosťou majiteľa. Vedte si evidenciu, že sa na vašom vozidle vykonala riadna údržba v súlade s tabuľkou plánovanej údržby sa servisu.

Položka údržby	Servisný interval	Kilometre alebo čas v mesiacoch podľa toho, čo nastane skôr								
		x1000 km	7,5	15	22,5	30	37,5	45	52,5	60
		Mesiace	6	12	18	24	30	36	42	48

## Systém kontroly motora

Hnací remeň									
Motorový olej a filter motorového oleja (1)* (3)*		R**	R	R	R	R	R	R	R
Hadica a spojenia chladiaceho systému									
Motorová chladiaca zmes (3)*		Vymeňte každých 100000 km alebo 3 roky. Ak je to potrebné, skontrolujte zmes a doplňte ju.							
Palivový filter (2)*		Kontrolujte každých 15000 km (ak používate palivo nižkej kvality, vymeňte ho každých 30000 km).							
Trubky a spojenia paliva									
Vzduchový filter (2)*			R		R		R		R
Rozvody									
Motorové sviečky	G15DTF	Vymeňte každých 40 000 km							
Nádobka s aktívnym uhlím a odvetranie motora		-		-		-		-	

### Symbole v tabuľke:

I - Kontrolujte tieto položky a s nimi súvisiace časti. Ak je to potrebné, opravte, vyčistite, doplňte, upravte alebo vymeňte ich.

R - Nahradte alebo vymeňte.

\*\* - Aby ste zabezpečili dlhú životnosť motora a účinný zábeh, prvý olej (z továrne) by sa mal vymeniť po 7 500 km.

(1)\* Ak vozidlo jazdí v ťažkých podmienkach:

Skrátte interval servisu.

- Časté zastavovanie a pohybanie sa v doprave, dlhý voľnobeh, jazda na krátku vzdialenosť menej ako 6 km, jazda na vzdialenosť menej ako 16 km v prípade, ak je vonkajšia teplota pod bodom mrazu

- Jazda v kopcovitom alebo horskom teréne, na piesočnatej alebo prашnej ceste
- Jazda s veľkým nákladom ako napr. ťahanie prívesu
- Taxi služba, hliadková služba alebo doručovacia služba (dlhý voľnobeh a častá jazda nízkou rýchlosťou)

(2)\* Ak vozidlo jazdí v ťažkých podmienkach, jazda na piesočnatej alebo prашnej ceste, jazda v znečistenej oblasti alebo mimo cesty, vzduchový filter kontrolujte často a ak je to potrebné, vymeňte ho.

(3)\* Viď „Odporúčané kvapaliny, chladiace zmesi a mazadlá“.

Položka údržby	Servisný interval	Kilometre alebo čas v mesiacoch podľa toho, čo nastane skôr								
		x1000 km	7,5	15	22,5	30	37,5	45	52,5	60
		Mesiace	6	12	18	24	30	36	42	48

## Podvozok a karoséria

Výfukové trubky a iné diely									
Brzdová/spojková kvapalina (3)*	Vymeňte každý 1 rok (často kontrolujte).								
Parkovacia (ručná) brzda/brzdové platničky (predné a zadné) (4)*									
Brzdové lanko a spojenia (vrátane posilňovača)									
Olaj v manuálnej prevodovke (5)*									
Vôľa spojkového a brzdového pedála									
Olaj v jednotke prenosu výkonu (6)*									R
Olaj zadnej nápravy	Skontrolujte každých 7500 km, vymeňte každých 50000 km (ak olej vyteká, kontrolujte častejšie).								
Kvapalina v automatickej prevodovke (6)*	Vymeňte každých 100000 km za ťažkých podmienok.								
Kontrola utesnenia dolnej skrutky/matice a guľového čapu úniku maziva na podvozku a karosérii (6)*	Skontrolujte a upravte alebo vymeňte, ak je to potrebné (každých 100000 km vymeňte len guľový čap).								

### Symbole v tabuľke:

I - Kontrolujte tieto položky a s nimi súvisiace časti. Ak je to potrebné, opravte, vyčistite, doplňte, upravte alebo vymeňte ich.

R - Nahraďte alebo vymeňte.

(3)\* Vid' „Odporúčané kvapaliny, chladiace zmesi a mazadlá“.

(4)\* Ak vozidlo jazdí za niektorých z nasledovných podmienok, je potrebná častejšia údržba:

- V hustej mestskej doprave, ak vonkajšia teplota pravidelne dosahuje 32°C (90°F) alebo viac, alebo
- V kopcovitom alebo horskom teréne, alebo
- V prípade častého ťahania prívesu, alebo
- Používanie vozidla ako taxi služba, hliadková služba alebo doručovacia služba.

(5)\* Skontrolujte a doplňte každých 30000 km (alebo 2 roky).

Bežné jazdné podmienky: počas celej životnosti.

(Ťažké jazdné podmienky: Vymeňte každých 120000 km).

(6)\* Ak vozidlo jazdí v ťažkých podmienkach: Skráťte interval servisu.

- Ťahanie prívesu alebo jazda mimo cesty (kontrolujte únik kvapaliny kedykoľvek alebo občas)
- Taxi služba, hliadková služba alebo doručovacia služba (dlhý voľnobeh a častá jazda nízkou rýchlosťou)
- Časté zastavovanie a pohýnanie sa v doprave, dlhý voľnobeh, jazda na krátku vzdialenosť
- Jazda v kopcovitom alebo horskom teréne, na piesočnatej alebo prашnej ceste
- Častá jazda vysokou rýchlosťou nad 170 km/hod.
- Častá jazda v oblasti s hustou premávkou, ak je okolitá teplota nad 32°C.

Položka údržby	<div style="display: flex; justify-content: space-between;"> <span> <b>Servisný interval</b> </span> <span> <b>Kilometre alebo čas v mesiacoch podľa toho, čo nastane skôr</b> </span> </div>								
	x1000 km	7,5	15	22,5	30	37,5	45	52,5	60
	Mesiace	6	12	18	24	30	36	42	48

## Podvozok a karoséria

Stav pneumatík a tlak v pneumatikách (7)*	Často kontrolujte a ak je to potrebné, upravte alebo vymeňte.								
Vyváženie kolies (7)*	Skontrolujte, ak zistíte abnormálny stav.								
Volant a lanká	I	I	I	I	I	I	I	I	I
Kontrola a výmena vonkajšieho guľového čapu	I	I	I	I	I	R	I	I	I
Kryty hnacieho hriadeľa (8)*	I	I	I	I	I	I	I	I	I
Bezpečnostné pásy, spony a ukotvenia	I	I	I	I	I	I	I	I	I
Mazanie zámkov, pántov a západky na kapote	Často kontrolujte a ak je to potrebné, upravte alebo vymeňte.								
Mazanie ložiska kolesa	I	I	I	I	I	I	I	I	I
Mazanie hriadeľa vrtule – Predný/zadný (9)*	I	I	I	I	I	I	I	I	I
Filter klimatizácie (10)*	R	R	R	R	R	R	R	R	R

### Symbody v tabuľke:

I - Kontrolujte tieto položky a s nimi súvisiace časti. Ak je to potrebné, opravte, vyčistite, doplňte, upravte alebo vymeňte ich.

R - Nahraďte alebo vymeňte.

(7)\* Ak je to potrebné, kolesá zatočte vľavo/vpravo a vyrovnajte.

(8)\* Po konci jazdy mimo cesty by sa mali skontrolovať kryty hnacieho hriadeľa.

(9)\* Skontrolujte mazanie hriadeľa vrtule každých 5000 km alebo 3 mesiace, ak vozidlo jazdí väčšinou v ťažkých podmienkach.

- Jazda mimo cesty alebo na prašnej ceste, alebo

- V hustej mestskej doprave, ak vonkajšia teplota pravidelne dosahuje 32°C (90°F) alebo viac, alebo

- V kopcovitom alebo horskom teréne.

(10)\* Ťažké podmienky pre filter klimatizácie

- Jazda v znečistenej oblasti alebo mimo cesty, dlhá prevádzka klimatizácie alebo kúrenia.



## Kontrola motorového priestoru

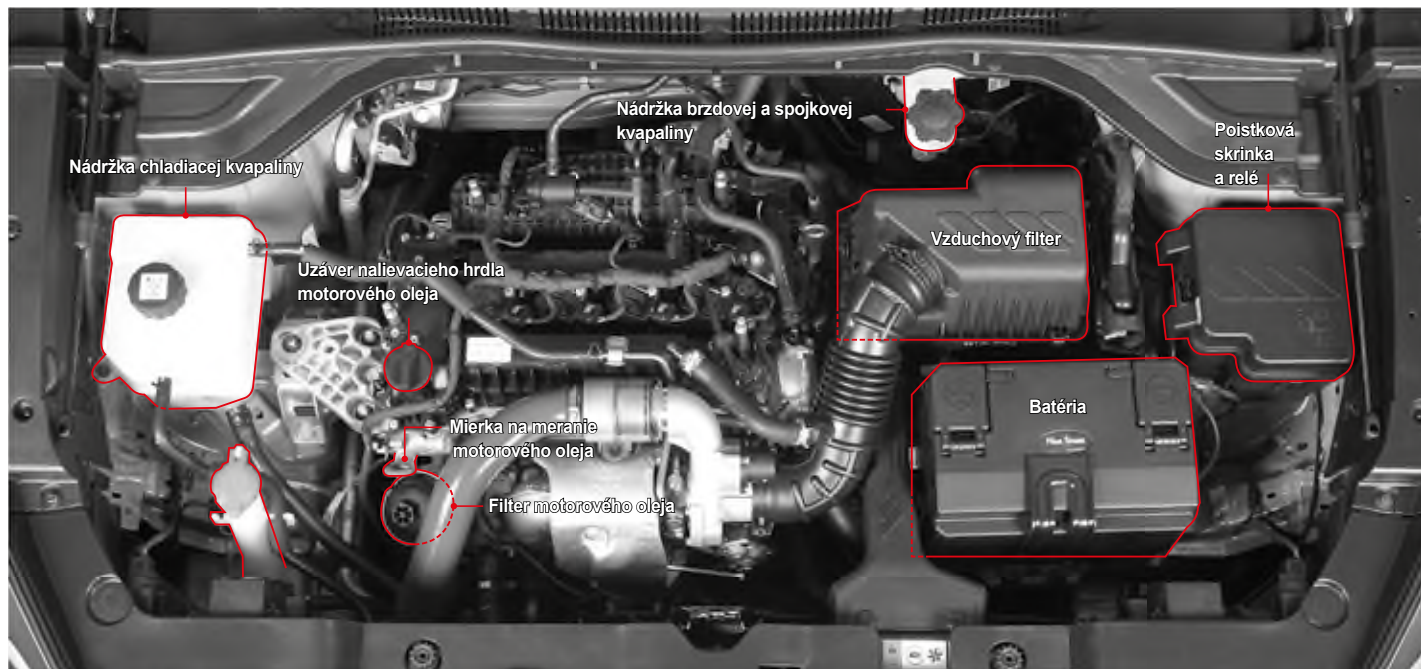

### Varovanie

- Po jazde s vozidlom sú systémy vrátane motora, chladiča, výfukového systému, konvertora katalyzátora a výfuku (tlmiča) veľmi horúce, takže pri kontrole motora treba byť opatrný. Pred kontrolou vypnite motor a nechajte ho vychladnúť, aby ste sa vyhli popáleniu.
- Rotujúce časti ako napr. ventilátor chladenia motora by vám mohli spôsobiť vážne zranenie pri kontrole motorovej časti a práci v nej. Okrem toho sa môže ventilátor chladenia otáčať bez ohľadu na to, či motor je naštartovaný alebo nie je.

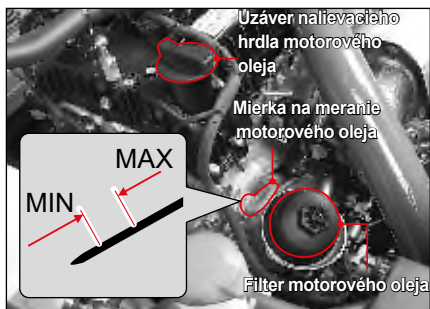

## Kontrola hladiny

Zaparkujte vozidlo na rovnej ceste a zatahните parkovaciu (ručnú) brzdú.

Vypnite motor a počkajte najmenej 5 minút.

- 1 Vytiahnite tyčku na meranie hladiny a očistite ju čistou handričkou. Potom ju opäť zasuňte do nádržky.
- 2 Opäť ju vytiahnite a skontrolujte hladinu oleja.
- 3 Hladina oleja by mala byť medzi značkou maximum (MAX) a minimum (MIN) na mierke. Olej doplňte ešte pred poklesom na minimálnu hladinu.

## Doplnenie

- 1 Ak sa hladina blíži k najnižšiemu bodu, otvorte uzáver nalievacieho hrdla na vrchu valcového bloku a doplňte originál olejom, pričom neprekročte maximálnu hladinu.
- 2 Po 5 minútach opäť skontrolujte hladinu oleja.

### Upozornenie

- Pravidelne kontrolujte hladinu oleja a ak je to potrebné, doplňte originál olejom SsangYong.
- Očistite mierku čistou handričkou, aby sa do motora nedostali žiadne nečistoty.
- Hladina oleja nesmie byť nad značkou maximálnej hladiny.
- Ak je motor nový, môže spotrebovať viac motorového oleja.

### Varovanie

- Jazda vozidlom s nedostatočným objemom oleja môže poškodiť motor. Ubezpečte sa, že hladina oleja je správna a ak je to potrebné, olej doplňte.

## Funkcia motorového oleja

Hlavnou funkciou motorového oleja je mazanie a chladenie častí vnútri motora, čo umožňuje, aby motor pracoval riadne.

## Spotreba motorového oleja

Spotreba motorového oleja závisí od viskozity a kvality oleja a od spôsobu jazdy. Za nasledovných podmienok môže byť spotreba oleja vyššia:

### - Keď je vozidlo nové

Nový motor obvykle spotrebuje viac oleja, pretože jeho piesty, piestový krúžok a steny valcov nie sú ešte pripravené na optimálny stav.

Spotreba oleja: Max. 0,5 litra na 1000 km

Preto je potrebné, aby vodič často kontroloval hladinu oleja a ak je to potrebné, aby olej doplnil. Spoločnosť KG Mobility Corporation odporúča skontrolovať hladinu oleja vždy pri dopĺňaní paliva do vozidla, alebo po prejdení dlhej vzdialenosti počas prvých 5 000 km.

### - Keď idete veľkou rýchlosťou

Pokiaľ budete dodržiavať nasledovné pokyny pri počiatočnej jazde vášho vozidla s dostatočnou starostlivosťou, zaručí vám to na dlhý čas výbornú a pohodlnú jazdu.

- Kontrolujte hladinu motorového oleja a skráťte cyklus dopĺňania motorového oleja za ťažkých jazdných podmienok.

- Nezaťažujte motor neprimeranou záťažou pri jazde na plný plyn, najmä buďte opatrní v prípade, ak je počas prvých 1000 km vonkajšia teplota pod bodom mrazu.
- Počas prvých 1000 km nepoužívajte prívies

### \* Čo sú ťažké jazdné podmienky?

- Jazda vysokou rýchlosťou motora alebo vysokou jazdnou rýchlosťou.
- Jazda trvajúca dve hodiny vysokou rýchlosťou.
- Jazda na nerovnej ceste, mimo cesty, na ceste pokrytej nečistotami a na blatovej ceste.
- Jazda v oblastiach, kde je soľ, alebo kde sa používajú korozívne materiály.
- Opakovaná jazda na krátku vzdialenosť.
- Jazda s častým voľnobehom.
- Jazdy s ťažkým nákladom, ako je prívies.

## Starostlivosť o motor

Ak budete dodržiavať nasledovné pokyny, váš motor bude v dobrom stave:

- Za ťažkých jazdných podmienok často kontrolujte hladinu motorového oleja a ak je to potrebné, doplňte ho. Mal by sa skrátiť aj interval výmeny.
- S novým motorom nejazdíte prvých 1000 km vysokou rýchlosťou. Buďte mimoriadne opatrní v prípade, ak je motor studený.
- Po inštalovaní nového motora neťahajte iné vozidlo ani prívies až do najazdenia prvých 1000 km.

## Interval výmeny

- Filter motorového oleja by sa mal vymeniť zároveň s výmenou motorového oleja.
- Používajte len originál motorový olej a filtre SsangYong.

### Motorový olej

Viď časť „PRAVIDELNÁ ÚDRŽBA“.

### Filter motorového oleja

#### Interval servisu

Rovnaký interval ako u motorového oleja



#### Upozornenie

- Interval servisu by mal byť kratší v prípade, ak vaše vozidlo jazdí v ťažkých podmienkach.
- Motorový olej vymeňte po najazdení určitej vzdialenosti alebo po uplynutí príslušného obdobia podľa toho, ktorý interval je kratší.

## Špecifikácia a kapacita

Interval servisu		
Špecifikácia	Benzín	Trieda kvality: originál motorový olej SsangYong (schválený ACEA C2 SAE 0W/30)
Kapacita	G15DTF	4,5 l



#### Varovanie

- Používajte len originál motorový olej a filtre SsangYong. Použitie neodporúčaných produktov môže poškodiť motor.

## Varovania a upozornenia pri kontrole



#### Upozornenie

- Pravidelne kontrolujte hladinu motorového oleja a ak je to potrebné, doplňte originál motorový olej SsangYong.



#### Varovanie

- Očistite mierku na meranie čistou handričkou, aby sa do motora nedostali nečistoty.
- Používajte len originál motorový olej SsangYong.
- Hladina motorového oleja nesmie byť nad značkou maxima na mierke.
- Jazda s nedostatočnou alebo príliš vysokou hladinou oleja môže poškodiť motor.

## Triedy viskozity - SAE

Triedy viskozity (SAE) by sa mali zvoliť podľa priemernej teploty vzduchu v danej sezóne.

Použitie tried viskozity (SAE) presne podľa teploty vonkajšieho vzduchu by malo za následok potrebu častej výmeny motorového oleja. Preto by sa mali limity teploty pre triedy viskozity (SAE) považovať len za referenčné teploty, pričom skutočná teplota vzduchu môže byť na krátku dobu vyššia alebo nižšia.

### \* Ako kontrolovať špecifikáciu motorového oleja

Príklad:

**0W, 5W, 10W, 15W, 20W, 25W**      **20, 30, 40, 50, 60**

Viskozita zimného oleja  
(W: Zima)

Viskozita letného oleja

- Dané číslo, napr. SAE 10W, platí pre viskozitu za konkrétnej teploty a písmeno „W“ znamená, že olej je vhodný pre chladnejšiu teplotu.
- Pre viskozitu letného oleja vyššie čísla znamenajú vyššiu viskozitu.

### Poznámka

- Pre zadné okno nie je vo vozidle samostatná nádržka na kvapalinu do ostrekovača. Kvapalina do ostrekovača pre zadné okno je privádzaná (tečie) z nádržky na kvapalinu do ostrekovača predného okna.

## Motor

Viskozita (SAE) by sa mala zvoliť podľa vonkajšej teploty. Neprechádzajte na vyššiu viskozitu (SAE) ani v prípade krátkych výkyvov teploty.

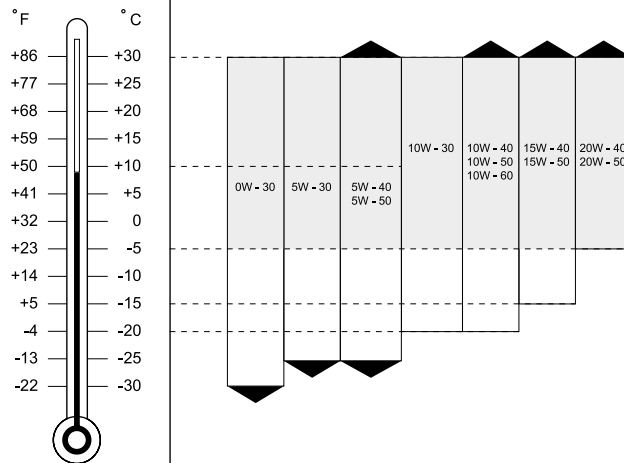

# Chladiaca kvapalina motora

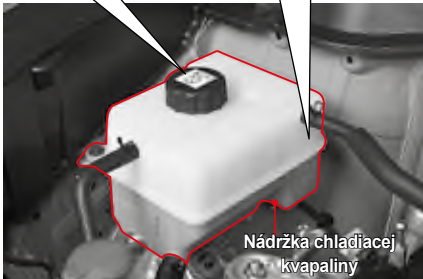
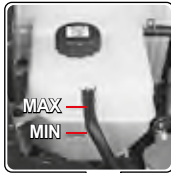

## Kontrola hladiny

Zaparkujte vozidlo na rovnej ceste a zatiahnite parkovaciu (ručnú) brzdou. Vypnite motor a počkajte, kým nevychladne.

- 1 Chladiaca zmes by mala byť medzi značkou MAX a MIN na nádržke chladiacej zmesi.
- 2 Skontrolujte hladinu chladiacej zmesi. Ak je hladina pod značkou MIN, okamžite doplňte chladiacu zmes.

## Interval servisu

- Výmena: Každých 5 rokov alebo každých 200000 km

Benzínový motor (G15DTF)	7,0l	Originál chladiaca zmes SsangYong Anti-freeze SYC-1025, Anti-freeze: Voda=50:50 TYP ORGANICKEJ Kyseliny, FARBA: MODRÁ
--------------------------	------	--

- Kontrola: Každý deň, pred jazdou
- Doplnenie: Doplňte v prípade potreby

### Varovanie

-  Neotvárajte uzáver nádržky chladiacej zmesi, keď je chladič a motor horúci. Po otvorení uzáveru môže horúca zmes vystreknúť a spôsobiť vážne zranenia.
- Používajte len originál chladiacu zmes SsangYong.

## Doplnenie

Používajte len zmes mäkkej vody a nemrznúcej kvapaliny v pomere 50/50, ako je to špecifikované.

- 1 Pomaly otvorte uzáver nádržky chladiacej zmesi, keď je motor studený. Budete počuť „syčanie“.
- 2 Keď sa syčanie zastaví, odstráňte kryt z nádržky chladiacej zmesi.
- 3 Do nádržky chladiacej zmesi doplňte zmes vody a nemrznúcej kvapaliny v pomere 50:50.
- 4 Ak nezistíte nič neobvyklé, nádržku zavrite uzáverom.

### Upozornenie

- Vyhňte sa priamemu kontaktu chladiacej zmesi s karosériou vozidla.



#### Upozornenie

- Nesprávna chladiaca zmes môže spôsobiť vážnu poruchu alebo poškodenie motora.
- Nepoužívajte chladiacu kvapalinu obsahujúcu viac ako 60 % alebo menej ako 35 % nemrznúcej zmesi. Znížila by sa tým účinnosť chladiacej kvapaliny.
- Po pridaní alebo výmene chladiacej kvapaliny skontrolujte pomer nemrznúcej zmesi.

#### Poznámka

- Ak máte pochybnosti, najlepšie je zmiešať 50 % vody a 50 % nemrznúcej zmesi, čiže rovnaké množstvo oboch tekutín. Takáto chladiaca kvapalina je vhodná pre teploty v rozsahu od -36 °C.
- Pomer nemrznúcej zmesi včase dodania vozidla je 45 %.



#### Varovanie

- Keď je hladina chladiacej zmesi príliš nízka, motor sa môže prehriať. Ak sa ukazovateľ teploty chladiacej zmesi na stupnici na prístrojovom paneli prudko zvýši, okamžite skontrolujte hladinu chladiacej zmesi. Používajte len originál chladiacu zmes SsangYong. Ak sa na doplnenie použijú rôzne druhy chladiacej zmesi alebo neschválené chladiace zmesi, môže to spôsobiť chemickú reakciu a zablokovať prietok chladiacej zmesi. Toto môže spôsobiť prehriatie motora a požiar vo vozidle.



#### Varovanie

- Horúca chladiaca zmes a para môže pod tlakom vystreknúť a spôsobiť vážne zranenie.
- Používajte len originál chladiacu zmes SsangYong.

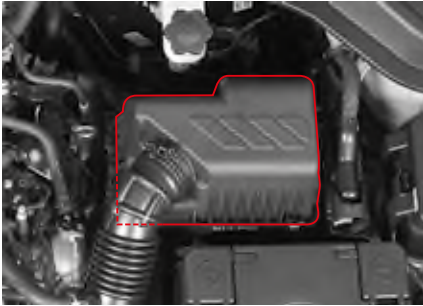

## Čistenie

Vid' časť „PRAVIDELNÁ ÚDRŽBA A SERVIS“.

Keď chcete vložku vyčistiť, nechajte prúdiť vzduch z kompresora cez filter v opačnom smere k normálnemu prúdeniu vzduchu.



### Upozornenie

- Ak necháte prúdiť stlačený vzduch do normálneho prúdenia vzduchu, motor sa poškodí v dôsledku vnikania cudzích látok.
- Dávajte pozor pri nasmerovaní stlačeného vzduchu do vzduchového filtra.



### Upozornenie

Keď vozidlo jazdí v ťažkých podmienkach:

- jazda v oblasti so znečistením alebo mimo cesty
- jazda v prašných podmienkach alebo na piesku

vzduchový filter kontrolujte častejšie a ak je to potrebné, vymeňte ho.



### Varovanie

- Nejazdite s vozidlom bez riadne inštalovanej vložky filtra vzduchu alebo bez vložky. Motor sa môže poškodiť, alebo môže vzniknúť požiar.
- Pri čistení filtra vzduchu nenechávajte žiaden objekt v kryte. Môže to spôsobiť poškodenie alebo zastavenie motora.





Keď vozidlo jazdí vo veľmi prašnej oblasti alebo v oblasti s pieskom, filter vymieňajte častejšie než v odporúčaných intervaloch. Vyčistite vnútrojšok filtra a krytu vlhkou handričkou.

Vložku filtra vzduchu čistíte prúdom vzduchu z kompresora v opačnom smere k normálnemu prúdeniu vzduchu.



#### Varovanie

- Motor sa môže poškodiť.
- Nejazdite s vozidlom bez vložky filtra vzduchu.

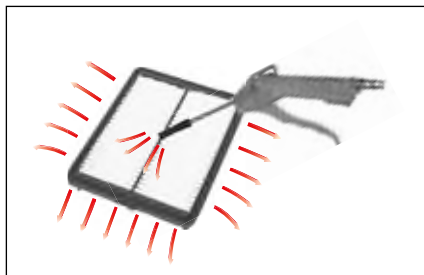

Keď chcete vložku vyčistiť, nechajte prúdiť vzduch z kompresora cez filter v opačnom smere k normálnemu prúdeniu vzduchu.

## Výmena

- 1 Odpojte svorky krytu a kryt odstráňte.
- 2 Vymeňte vložku filtra vzduchu za novú. Ubezpečte sa, že vložka je vo filtri vzduchu inštalovaná správne.
- 3 Dajte naspäť uzáver a zatahnite svorky.

# Brzdová a spojková kvapalina (manuálna prevodovka (M/T))

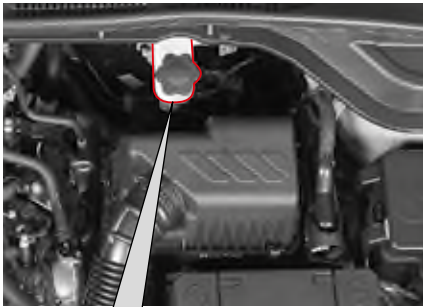

## Špecifikácia a výmena

Špecifikácia	DOT 4
Interval servisu	Každé 2 roky

## Kontrola hladiny a doplnenie

- Hladina kvapaliny by mala byť medzi značkami MAX a MIN na nádržke.
- Hladinu kontrolujte na rovnej zemi. Ak klesne na alebo pod značku MIN, doplňte nádržku špecifikovanou kvapalinou. Používajte len špecifikovanú kvapalinu.

## ⚠ Upozornenie

- Pri dopĺňaní dávajte pozor, aby sa do nádržky nedostali nečistoty.
- Nedoplňajte kvapalinu nad značku MAX.
- Dávajte pozor, aby sa kvapalina nedostala do styku s karosériou.
- Po doplnení kvapaliny pevne zatiahnite viečko/kryt nádržky.
- Ak je potrebné časté dopĺňanie kvapaliny, dajte si systém skontrolovať u predajcu SsangYong alebo v autorizovanom servise SsangYong.

## ⚠ Varovanie

- Používajte len originál brzdovú kvapalinu SsangYong.
- Dávajte pozor, aby sa kvapalina nedostala do styku s kožou alebo očami. Ak sa tak stane, okamžite si umyte postihnutú oblasť veľkým množstvom vody. Ak podráždenie stále trvá, choďte k lekárovi.
- Objem kvapaliny pomaly ubúda podľa opotrebovania brzdovej platničky. Náhly pokles hladiny kvapaliny môže znamenať jej únik v systéme. V takomto prípade si dajte systém skontrolovať u predajcu SsangYong alebo v autorizovanom servise SsangYong.

## Kvapalina do ostrekovača

### Doplnenie kvapaliny do ostrekovača

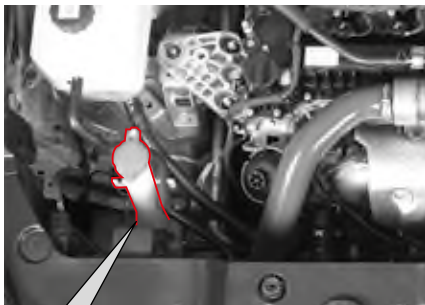

Hladinu kvapaliny do ostrekovača kontrolujte často a v prípade potreby doplňte špecifikovaný produkt.

V zimnej sezóne používajte len špecifikovanú kvapalinu do ostrekovača.

#### ! Upozornenie

- Ak použijete ako kvapalinu do ostrekovača čistú vodu, v zime zamrzne a poškodí nádržku kvapaliny do ostrekovača a motor. Používajte len špecifikovanú kvapalinu do ostrekovača.
- Ak spustíte stierače bez kvapaliny v ostrekovači, motor sa môže v dôsledku preťaženia poškodiť. Ak nie je v nádržke žiadna kvapalina do ostrekovača, nepúšťajte stierače.
- Spustenie stieračov na suchom povrchu predného skla alebo výklopných zadných dverí bez kvapaliny v ostrekovači môže poškodiť sklo. Stierače pustíte len v prípade, ak na sklo vystrekne dostatok kvapaliny.
- Pri dopĺňaní dávajte pozor, aby na motor alebo karosériu vášho vozidla nevystrekla žiadna kvapalina. Ak sa kvapalina do ostrekovača dostane do kontaktu s vašou rukou alebo inou časťou tela, umyte si postihnuté miesto pod tečúcou vodou.
- Pre sklo výklopných zadných dverí nie je samostatná nádržka s kvapalinou. Nádržka s kvapalinou pre predné sklo funguje aj pre výklopné zadné dvere.

#### ! Varovanie

- Kvapalina do ostrekovača obsahuje horľavé látky, ktoré zabráňujú zmraznutiu. Ak sa tieto látky dostanú k ohňu, môžu spôsobiť požiar. Pri kontrole hladiny kvapaliny do ostrekovača dávajte pozor, aby nebol v blízkosti nádržky žiaden oheň.
- Ak sa ako kvapalina do ostrekovača používa motorový olej alebo nemrznúca zmes, zníži to vašu viditeľnosť cez predné sklo, čo môže spôsobiť nehodu.

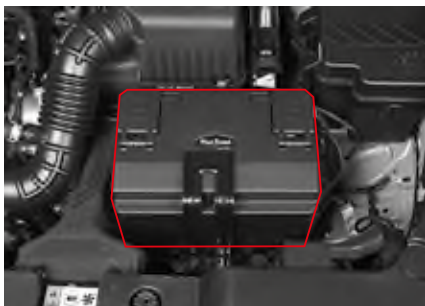

Keď sa na prístrojovom paneli rozsvieti kontrolka nabitia batérie (  ), batéria normálne nenabíja. Ak sa táto kontrolka rozsvieti počas jazdy, vypnite všetky nepotrebné elektrické zariadenia a dajte si systém skontrolovať u predajcu SsangYong alebo v autorizovanom servise SsangYong.

## Údržba batérie

- Presvedčte sa, či sú koncové spojenia dobre upevnené.
- Ak sú koncovky skorodované, očistite ich drôtenou kefkou alebo brúsnyim papierom.
- Terminál batérie by mal byť odpojený len v prípade, keď sa kľúč vyberie zo spínacej skrinky zapalovania vozidla. Odpojenie terminálu, keď je kľúč v polohe ON alebo ACC, môže spôsobiť náhlu zmenu napätia a poškodiť rôzne elektrické systémy.
- Skontrolujte, či batéria nemá praskliny, poškodené miesta alebo diery. Ak je to potrebné, vymeňte ju. Ak chcete odstrániť batériovú kvapalinu z povrchu batérie, vezmite si gumené rukavice a kvapalinu odstráňte vlhrou mydlovou handričkou.

## Špecifikácia

	Nie ISG	ISG
Špecifikácia	MF/12V - 60 AH	AGM/12V - 70 AH
Kapacita	60 Ah	70 Ah

### Upozornenie

- Ak odpojte koncovku batérie pri naštartovanom motore, elektrické systémy sa môžu poškodiť.
- Ak chcete odstrániť kábel batérie, odpojte najprv záporný kábel a pri zapájaní káblov dávajte pozor na polaritu koncoviek batérie. Záporný a kladný kábel sa nesmú zameniť.
- Polarita batérie, t.j. spojenia pre kladné a záporné káble sa nesmú zameniť. Nikdy nespôsobte v batérii skrat.
- Ak je teplota okolia príliš nízka, kapacita batérie klesne a batéria môže zamrznúť.
- Elektrolyt batérie sa musí udržiavať na špecifikovanej úrovni. Ak je hladina elektrolytu nad značkou MAX, môže počas nabíjania batérie pretiecť a keď je elektrolyt príliš nabitý, batéria môže explodovať.
- Používajte len batériu so schváleným napätím a kapacitou. Nekompatibilná batéria môže spôsobiť požiar.

### Varovanie

- Batéria obsahuje kyselinu, ktorá by vás mohla popáliť. Plyn v nej by mohol vybuchnúť. Ak nebudete dávať pozor, môžete utrpieť vážne zranenie. Nedávajte do blízkosti batérie otvorený oheň, iskry a cigarety.
- Uvoľnené koncovky batérie môžu hádzať iskry. Tieto iskry môžu pri styku s horľavým plynom spôsobiť požiar. Preto koncovky dobre upevnite.
- Ak musíte skontrolovať motor v noci, nepoužívajte zapalovač, ale použite len baterku.
- Pretože elektrolyt batérie je veľmi silná kyselina, elektrolyt batérie sa nesmie dostať do kontaktu s vašou kožou alebo karosériou vozidla. Ak sa vám kyselina dostane na kožu, dobre ju umyte čistou vodou a choďte k lekárovi. Umyte aj vaše vozidlo.
- Pri práci s batériou si dajte ochranu na oči. Ak pracujete v uzavretom priestore, dobre ho vetrajte.

### Varovanie

- Používajte vždy len batériu so správnym napätím pre vozidlo. Inak riskujete požiar.
- Dodržiavajte návod na batérii.



Pred prácou s batériou si vždy prečítajte bezpečnostné inštrukcie v Uživatelskom manuáli.



Batéria vždy obsahuje vysoko horľavý vodíkový plyn, ktorý môže pri zapálení explodovať. Nikdy k nej nedávajte cigaretu, iskru alebo iný oheň.



Pri nabíjaní batérie alebo pri akejkoľvek práci vždy majte ochranné okuliare. Okrem toho zabezpečte dostatočné vetranie uzavretého priestoru.



Roztok elektrolytu batérie obsahuje vysoko korozívnu kyselinu sírovú. Dávajte pozor, aby sa nedostala do kontaktu s kožou, očami, odevom alebo karosériou. Uchovávajte mimo dosahu detí.



Po kontakte s vašou kožou si umyte postihnutú oblasť; v prípade kontaktu s očami si ich umývajte pod tečúcou vodou najmenej 15 minút a okamžite choďte k lekárovi.



Vodíkový plyn v batérii je vysoko horľavý a po zapálení môže vybuchnúť.



Použitú batériu nevyhadzujte, pretože znečisťuje životné prostredie a je nebezpečná pre zdravie. V rámci ochrany životného prostredia odneste použitú batériu len do určeného zberného miesta.

- Ak chcete skontrolovať batériu a motorový priestor v noci, vždy použite lampáš, nikdy nie zapalovač alebo iný otvorený oheň.

# Zapaľovacie sviečky – Benzínový motor



Uhlíkové usadeniny v zapaľovacích sviečkach sa musia pravidelne kontrolovať. Keď sa v zapaľovacej sviečke naakumuluje uhlík, sviečka nemôže vyprodukovať silnú iskrú.

Nečistite elektródy jemnou drôtenou kefkou a pozorne odškrabte uhlík z izolátora malým pilníkom. Potom by sa mali zapaľovacie sviečky očistiť prúdom stlačeného vzduchu a horný izolátor by sa mal očistiť handričkou. Neupravujte medzeru zapaľovacej sviečky.

## Interval servisu

<b>Výmena</b>	Vymeňte každých 60000 km	
<b>Špecifikácia</b>	FM	RER6WYPB
	Medzera	0,7 ~ 0,8 mm



### Upozornenie

- Keď vymieňate zapaľovacie sviečky, odpojte zápornú koncovku batérie a vypnite všetky spínače.
- Pri výmene zapaľovacích sviečok sa odporúča, aby bol motor chladný alebo studený (mohli by ste sa popáliť).
- Nepoužívajte neodporúčané zapaľovacie sviečky.
- Dávajte pozor, aby sa do otvoru zapaľovacích sviečok nedostali nečistoty.



### Varovanie

- Zapaľovacie sviečky môžu byť veľmi horúce. Dávajte pozor, aby ste sa nepopáliili.

# Kontrola stieračov a výmena lišty stierača

## Výmena lišty stierača na prednom skle

- 1 Vypnite motor a zdvihnite ramienko stierača.

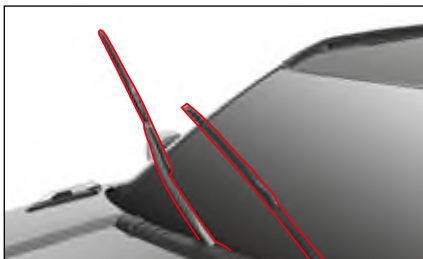

- 2 Stlačte zámok lišty (1) a vytiahnite lištu stierača v smere šípky (2).

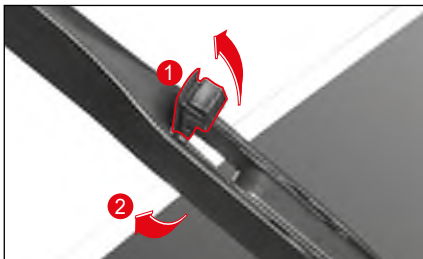

- 3 Nainštalujte novú lištu.
- 4 Dajte stierač späť.

## Výmena lišty stierača na zadnom skle

- 1 Vypnite motor a zdvihnite ramienko stierača.

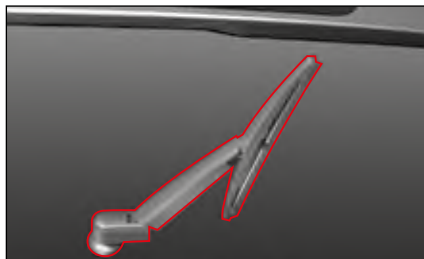

- 2 Potiahnite lištu nabok a vytiahnite ju v smere šípky.

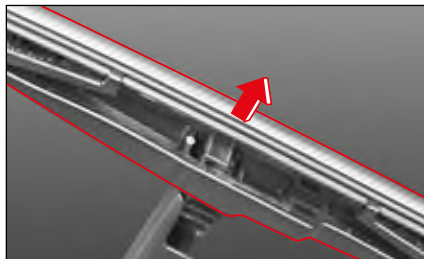

- 3 Nainštalujte novú lištu stierača, kým nebudete počuť kliknutie.
- 4 Dajte stierač späť.

## Špecifikácie lišty stierača

Stierač predného skla		Stierač zadného skla
Na strane sedadla vodiča	Na strane sedadla cestujúceho	
600 mm	450 mm	250mm
24"	18"	10"

### Varovanie

- Zle fungujúce stierače za dažďa alebo snehu môžu byť pre jazdu nebezpečné. Za dažďa alebo snehu nikdy nejazdíte s vozidlom, ktorému zle fungujú stierače.
- Nechytajte pustené stierače. Môžu vám spôsobiť zranenie.



### Upozornenie

- Keď je ramienko stierača zdvihnuté, neotvárajte kapotu. Stierač a kapota sa môžu poškodiť.
- Nepúšťate stierač v prípade, keď je nádržka s kvapalinou do ostrekovača prázdna.
- Na čistenie predného a zadného skla nepoužívajte mastnú alebo navoskovanú handričku. Ak je predné alebo zadné sklo znečistené olejom alebo voskom, a v noci zapnete stierač, alebo sa na skle odrazí svetlo, nebudete vidieť dopredu.
- Keď budete kontrolovať stierače, najprv zdvihnite ramienko stierača na strane sedadla vodiča a až potom na strane sedadla spolucestujúceho.
- Keď zdvihnete ramienko stierača na strane sedadla vodiča, môže sa prekrižiť s ramienkom stierača na strane sedadla spolucestujúceho, čo je normálne.



# Kontrola a výmena poistiek a relé

Ak elektrický systém nefunguje, najprv skontrolujte príslušnú poistku. Ak je poistka vypálená, nahraďte ju novou s rovnakou kapacitou.

## ! Varovanie

- Ak nepoužijete žiarovku, alebo ak použijete žiarovku s kapacitou, ktorá nespĺňa špecifikácie, alebo ak modifikujete žiarovku HID alebo žiarovku LED, poistka sa nezapojí a môže sa objaviť chyba alebo iné poškodenie v zariadeniach káblov.

## ! Upozornenie

- Výmena poistky, keď je zapnutá elektrina, môže poškodiť príslušný elektrický systém. Poistku vymieňajte až po vypnutí všetkých elektrických systémov a motora.
- Poistku vymeňte za novú poistku s rovnakou kapacitou, ktorá spĺňa špecifikácie.
- Ak sa vymenená poistka neustále vypaľuje, dajte si vozidlo skontrolovať a vykonať servis v autorizovanom servise SsangYong.

## Poznámka

- Prečítajte si štítok na poistke a na kryte relé skrinky, kde zistíte kapacitu a názov poistky.

## Poistková a relé skriňa v motorovej časti

Otvorte kapotu motora a otvorte kryt poistkovej skrine a stlačte páčku (1) na prednej strane krytu poistkovej skrine v motorovej časti.

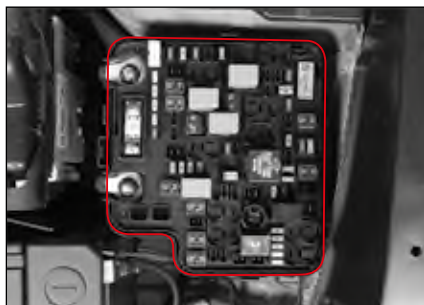

## Poistková skriňa v interiéri

Otvorte dvere vodiča a otvorte poistkovú skriňu v interiéri tak, že vložíte prst do drážky krytu poistkovej skrine (1) a potiahnete ho.



## Kontrola a výmena poistiek

- 1 Vypnite všetky elektrické systémy a motor.
- 2 Otvorte kryt poistkovej skrine alebo poistkovej skrine v interiéri.
- 3 Nájďte príslušnú poistku nahliadnutím do blokového diagramu poistiek, ktorý je v kryte poistkovej skrine.
- 4 Vytiahnite danú poistku vyťahovačom poistky.  
Vyťahovač poistky sa nachádza v poistkovej skrini v motorovej časti.

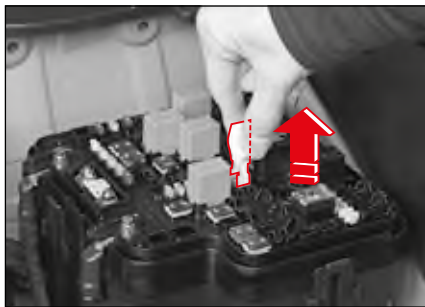

- 5 Zrakom skontrolujte, či je poistka vypálená alebo nie.
- 6 Ak nie je poistka vypálená, dajte ju späť do pôvodnej polohy.
- 7 Ak je poistka vypálená, skontrolujte jej kapacitu uvedenú na hornej strane poistky a vymeňte ju za novú poistku s rovnakou kapacitou.

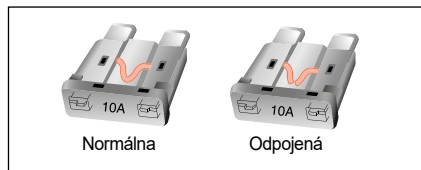
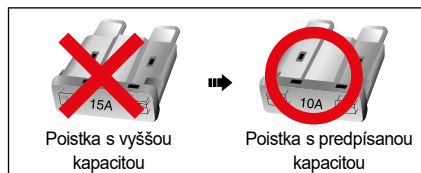

### ! Varovanie

- Ak namiesto poistky použijete oceľový drôt, medený drôt alebo hliníkovú fóliu, môže to spôsobiť požiar z dôvodu preťaženia elektrického systému. Vždy použite poistku s predpísanou kapacitou.
- Nikdy nepoužijte poistku s kapacitou vyššou ako je predpísaná kapacita uvedená na poistke a relé skrini, pretože poistka s vyššou kapacitou môže poškodiť elektrické systémy alebo spôsobiť požiar.
- Po odpojení poistky použite normálnu poistku s predpísanou kapacitou.

### Poznámka

- Náhradné poistky každej kapacity sú uložené v poistkovej a relé skrini. Ak použijete náhradnú poistku, hneď ju nahraďte novou. Kapacita je uvedená na vrchnej strane poistky.

## Špecifikácia svetiel a kontrola

### Špecifikácia a počet svetiel a žiaroviek

Klasifikácia		Počet	Špecifikácie
Exteriérové svetlá (predná strana vozidla)	Predné svetlo	Diaľkové svetlo	- LED
		Stretávacie svetlo	- LED
		Bočné svetlo/denné svetlo (DRL)	- LED
		Ukazovateľ zmeny smeru (smerovka)	- LED
	Predné hmlové svetlo	- LED	
	Bočný ukazovateľ zmeny smeru (smerovka)	- LED	
Exteriérové svetlá (zadná strana vozidla)	Zadné svetlá	Brzdové svetlo	- LED
		Zadné koncové svetlo/brzdové svetlo	- LED
		Svetlo pri cúvaní	2 W16W
		Ukazovateľ zmeny smeru (smerovka)	2 PY21W
	Osvetlenie Evidenčného čísla	2 W5W	
	Tretie brzdové svetlo	- LED	
	Zadné hmlové svetlo	- LED	

Klasifikácia		Počet	Špecifikácie
Interiérové svetlo	Predné interiérové svetlo	LED	- LED
		Žiarovka	2 10W
	Centrálne interiérové svetlo	LED	- LED
		Žiarovka	2 8W
	Svetlo v batožinovom priestore	LED	- LED
		Žiarovka	1 5 W
	Svetlo slnečnej clony	LED	- LED
		Žiarovka	2 5 W
	Osvetlenie odkladacej schránky	1	5 W
	Tlmené osvetlenie (palubná doska na strane spolujazdca)	-	LED
	Tlmené osvetlenie (palubná doska na strane vodiča)	-	LED
	Tlmené osvetlenie (predné dvere)	-	LED
Tlmené osvetlenie (horná časť stredovej konzoly)*	-	LED	
Tlmené osvetlenie (spodná časť stredovej konzoly)*	-	LED	

## Kontrola svetiel

Skontrolujte spínač ON/OFF rôznych svetiel, aby ste zistili, či sa svetlá zapínajú a vypínajú normálne.

Ak sa svetlo nezapne, skontrolujte ho v nasledovnom poradí a ak je v príslušnej časti chyba, vymeňte ju.

- Poistka
- Žiarovka

Ak je v poistke a žiarovke chyba, dajte si vozidlo skontrolovať a vykonať servis v autorizovanom servise SsangYong.

## Pohlčovač vlhkosti v predných svetlách\*

V predných svetlách (diaľkových/stretávacích/ smerovkách/bočných obrysových svetlách a denných svetlách) sa nachádza pohlčovač vlhkosti, čo je spotrebný materiál zabraňujúci zaroseniu svetiel. V prípade, že sa svetlá na dlhší čas zahmlievajú zvnútra, nechajte systém skontrolovať v autorizovanom servise SsangYong.



### Upozornenie

- Pri výmene svetla použite len žiarovku s predpísanou kapacitou.
- Pred výmenou svetla sa ubezpečte, že ste odpojili záporný kábel (-) batérie a vyplí motor.
- Násilné odstránenie krytu svetla ho môže poškodiť, takže sa nebude dať opäť použiť, takže pri odstránení krytu svetla postupujte opatrne.
- Pred výmenou svetla sa ubezpečte, že ste príslušné svetlo a motor vyplí.
- Počas výmeny žiarovky alebo tesne potom nechyťajte žiarovku rukami, pretože sa môže popáliť.
- Keď budete chytať sklo žiarovky rukami, necháte na nej odtlačok prsta, prach alebo vlhkosť, čo skráti jej životnosť, alebo žiarovka môže vybuchnúť. Sklenú časť vyčistíte mäkkou handričkou.
- Uhol smerovania predných svetiel si nechajte upraviť u predajcu SsangYong alebo v autorizovanom servise SsangYong.
- Za dažďa alebo pri umývaní auta sa môže vnútorný povrch predného svetla alebo brzdového svetla dočasne zahmlieť. Je to z dôvodu kondenzácie rosy v prípade teplotného rozdielu medzi vnútornou a vonkajšou časťou svetla, a nie je to funkčný problém. Ak sa však do svetla dostane voda alebo veľké vodné kvapky, skontaktujte sa s predajcom SsangYong alebo autorizovaným servisom SsangYong.

- Ak chcete vymeniť žiarovku vonkajšieho svetla, navštívte predajcu SsangYong alebo autorizovaný servis SsangYong.
- Pri výmene žiaroviek používajte správne náradie a iba žiarovky so správnymi špecifikáciami. Ak nemáte k dispozícii náhradnú žiarovku alebo neviete, ako ju vymeniť, navštívte najbližší autorizovaný servis SsangYong a nechajte vykonať servis vozidla.
- Žiarovku vždy vymieňajte iba za novú žiarovku rovnakého typu s rovnakými parametrami a farbou. V opačnom prípade môže dôjsť k prepáleniu poistky alebo nesprávnemu fungovaniu žiarovky či poškodeniu (prerušeniu obvodu/skratu/ požiaru) iných súvisiacich zariadení.
- Odtlačky prstov, prach alebo vlhkosť na žiarovke môže spôsobiť skrátenie jej životnosti alebo jej prasknutie. Žiarovku preto vždy utrite suchou handričkou.
- Ak sú svetlomety zvnútra zarosené, zahmlenie odstránite jazdením so zapnutými svetlami, pričom rýchlosť odstránenia vlhkosti závisí od viacerých podmienok (veľkosť svetlometu/poloha/ okolité prostredie a pod.). Ak sa nepodarí vlhkosť odstrániť, nechajte vozidlo skontrolovať a vykonať servis u najbližšieho autorizovaného predajcu SsangYong.

## Poloha vonkajších svetiel

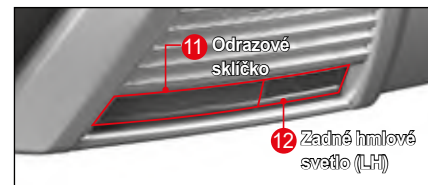
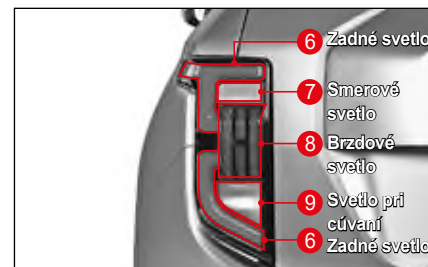
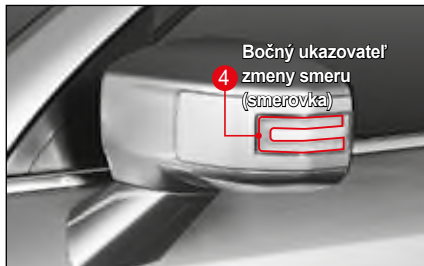
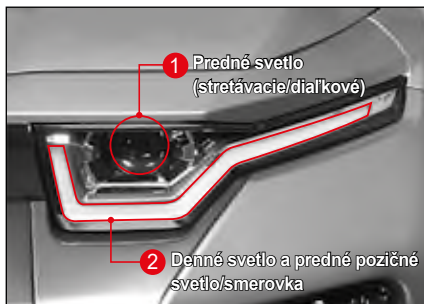

## Výmena vonkajších svetiel

Všetky svetlá okrem nasledovných svetiel by sa mali skontrolovať a vymeniť v najbližšom autorizovanom servise SsangYong.

- Zadný ukazovateľ zmeny smeru (smerovka)
- Svetlo pri cúvaní

### ⚠ Varovanie

- Pokiaľ vymeníte svetlo za také, ktoré nespĺňa špecifikácie, môže to spôsobiť odpojenie poistky, chybu alebo požiar.
- Pred výmenou svetla zaparkujte vozidlo na bezpečnom mieste, vypnite motor a odpojte záporný kábel (-) batérie. (Po opätovnom pripojení batérie resetujte niektoré funkcie vozidla.)
- Počas výmeny žiarovky alebo tesne potom nechytajte žiarovku rukami, pretože sa môžete popáliť.

### ⚠ Upozornenie

- Keď po výmene opätovne inštalujete svetlo, objímku žiarovky pevne zatiahnite otáčaním v smere hodinových ručičiek.
- Pri výmene svetla používajte len originálne diely.
- Do svetiel, ktoré sú už inštalované vo vozidle, nedávajte žiadne ďalšie svetlo ani LED.

## Výmena pohlcovača vlhkosti v svetlomete

Ak problém s kondenzáciou vlhkosti v svetlomete pretrváva, vymeňte pohlcovač vlhkosti.



### Pohlcovač vlhkosti v svetlomete\*

V predných svetlách (dialkových/stretávacích/ smerovkách/bočných obrysových svetlách a denných svetlách) sa nachádza pohlcovač vlhkosti, čo je spotrebný materiál zabraňujúci zaroseniu svetiel. V prípade, že sa svetlá na dlhší čas zahmlievajú zvnútra, nechajte systém skontrolovať v autorizovanom servise SsangYong.

## Výmena osvetlenia evidenčného čísla (EČ)

1 Odskrutkujte skrutky na evidenčnom čísle.



2 Odstráňte evidenčné číslo.

### ⚠ Upozornenie

- Dávajte pozor, aby ste nepoškodili karosériu vozidla a okolité inštalácie.

- 3 Otáčajte zariadenie evidenčného čísla v smere hodinových ručičiek a vyťahnite objímku žiarovky.



- 4 Vytiahnite zariadenie evidenčného čísla z otvoru a vymeňte ho za nové so správnymi špecifikáciami.



- 5 Po dokončení výmeny inštalujte svetlo v opačnom poradí ako pri výbere.

## Výmena zadného kombinovaného svetlometu

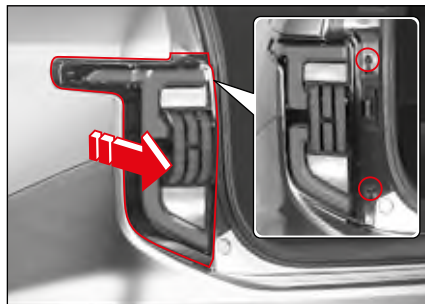

- 1 Odpojte záporný (-) kontakt batérie a odskrutkujte dve upevňovacie skrutky zadného kombinovaného svetlometu. Vytiahnite svetlomet v smere šípky, odpojte konektor a svetlomet vyberte.

### Upozornenie

- Dávajte pozor, aby ste pri demontáži nepoškodili lakované časti karosérie vozidla alebo kombinovaný svetlomet.

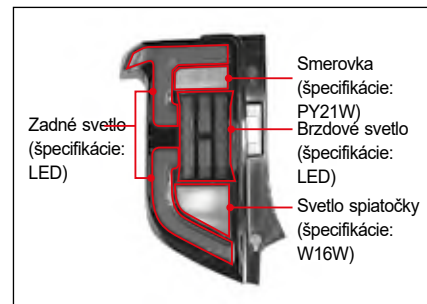

- 2 Otočte držiak žiarovky smerovky doľava a vyberte ho.

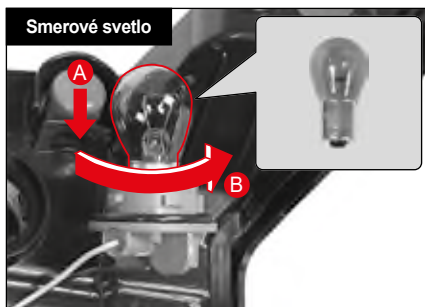

- 3 Z odmontovaného držiaka vyberte žiarovku jej otočením v smere šípky (B) a súčasným stlačením v smere šípky (A).
- 4 Žiarovku namontujte opačným postupom.

- 5 Otočte držiak žiarovky svetla späť doľava a vyberte ho.



- 6 Z odmontovaného držiaka vyberte žiarovku v smere šípky.
- 7 Žiarovku namontujte opačným postupom.



## Umiestnenie interiérových svetiel

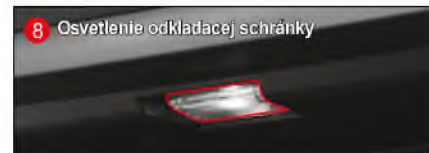
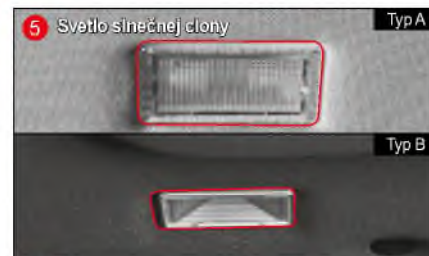

### Svetlo v batožinovom priestore

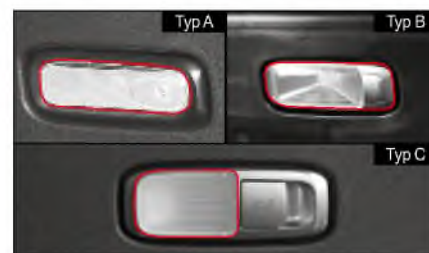

## Výmena interiérových svetiel

### Centrálné interiérové svetlo (žiarovka)



- 1 Vypnite interiérové svetlo a odstráňte kryt svetla skrutkovačom s plochým koncom.

#### Upozornenie

- Pri demontáži krytu začnite prednou časťou (vyznačenou šípkami). Ak začnete zadnou časťou, dôjde k jeho poškodeniu.



- 2 Vyberte žiarovku potiahnutím smerom dole (v smere šípkky) a vymeňte ju za novú.
- 3 Nasadíte kryt.

### Výmena svetla slnečnej clony/ svetla zrkadla (žiarovka)

- 1 Vypnite motor a odstráňte kryt svetla skrutkovačom s plochým koncom.

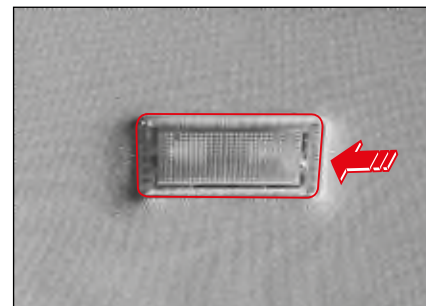

#### Upozornenie

- Kryt svetla odstraňujte najprv v tej časti, ktorá je označená šípkou. Keď ho budete odstraňovať na opačnej strane, kryt sa môže poškodiť.

- 2 Vyberte svetlo a vymeňte ho za nové.  
Pritom sa snažte nezanechať na povrchu žiarovky odtlačok prsta alebo cudziu látku.

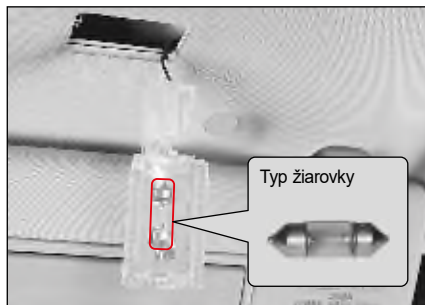

- 3 Po výmene svetla opäť nainštalujte kryt.

## Osvetlenie odkladacej schránky

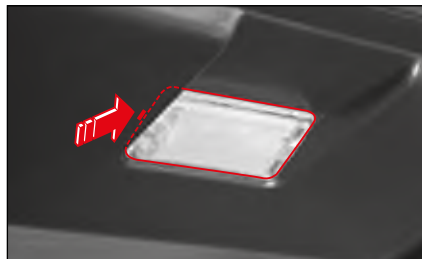

- 1 Odpojte záporný (-) kábel batérie a odstráňte kryt svetla skrutkovačom s plochým koncom.

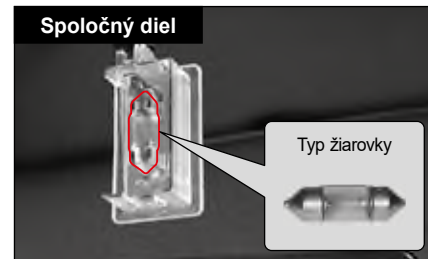

- 2 Vyberte žiarovku.  
3 Vymeňte žiarovku za novú. Povrch žiarovky udržiajte čistý, bez odtlačkov prstov alebo cudzích látok.  
4 Nasadte kryt.



### Upozornenie

- Pri demontáži krytu (žiarovka slnečnej clony, odkladacej schránky, lampičky vodiča/spolujazdca), vždy začnite na strane označenej šípkou.

V opačnom prípade môže dôjsť k poškodeniu krytu a konektorov.

## Výmena filtra klimatizácie

V každom z nasledovných prípadov filter klimatizácie vymeňte aj v prípade, ak sa neblíži interval výmeny.

- Keď nebola klimatizácia pustená po dlhý čas a pri jej zapnutí z nej vychádza nepríjemný zápach.
- Ak je výkon vyhrievania, chladenia alebo prúdenia vzduchu nižší.



### Upozornenie

- Filter klimatizácie vymieňajte každých 15 000 km. Ak však jazdíte po ceste, kde je vzduch silne znečistený, na nespevnenej ceste, ak používate klimatizáciu a vyhrievanie nadmerne, filter klimatizácie vymeňte aj v kratšom intervale.
- Ak je filter klimatizácie kontaminovaný, výkon chladenia môže byť nižší a po zapnutí klimatizácie z nej môže vychádzať nepríjemný zápach.
- Pri výmene filtra klimatizácie nemeňte postup inštalácie.

- 1 Otvorte odkladaciu schránku pomocou páčky.

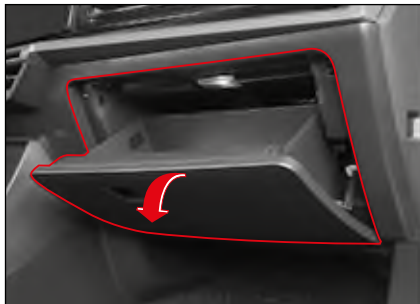

- 2 Potiahnite držiak na ľavej a pravej strane odkladacej schránky v smere šípku.



### Upozornenie

- Neťahajte za držiak nadmernou silou. V opačnom prípade môže dôjsť k jeho deformácii a po opätovnom namontovaní môže držiak zostať uvoľnený.

- 3 Odpojte tiahlo tmiča veka odkladacej schránky na pravej strane.

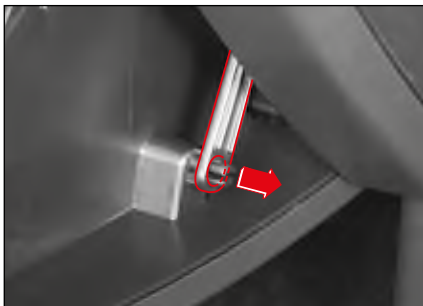

- 4 Zložte kryt filtra klimatizácie jeho stlačením na pravej strane.



- 5 Vyberte filter klimatizácie.



- 6 Vymeňte ho za nový.  
Filter vložte tak, aby „šípka AIR FLOW“ smerovala nadol.

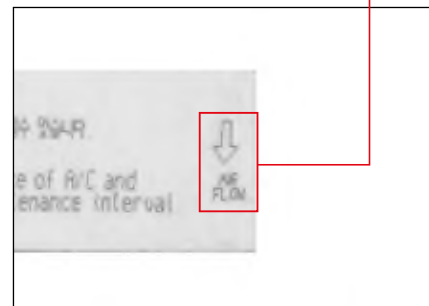
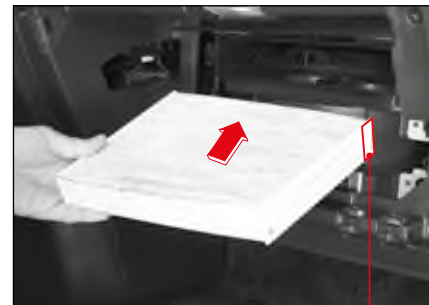

- 7 Po výmene filtra namotujte všetko späť v opačnom poradí.

# Kontrola pneumatík a kolies

## Kontrola tlaku v pneumatikách

Skontrolujte tlak v pneumatikách pred jazdou alebo keď pneumatiky celkom vychladli.

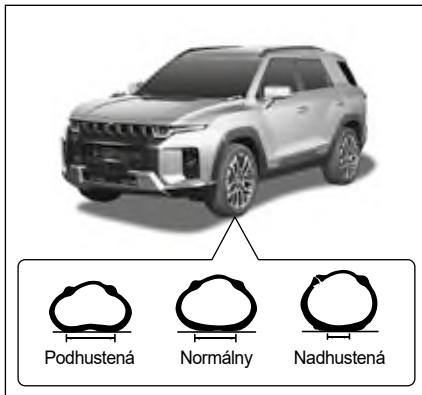

### Upozornenie

- Ak je tlak v pneumatike vyšší alebo nižší, ako je predpísaná hodnota, pohodlie jazdy alebo stabilita riadenia sú nižšie, pneumatiky sa môžu ľahko poškodiť a budú nerovnomerne opotrebované. Upravte tlak pneumatiky na predpísanú hodnotu.

## Predpísaný tlak nahustenej pneumatiky

Klasifikácia	Typ	Koleso	Tlak v pneumatike
Pneumatika pri jazde	225/60R17	6.5JX17	34 psi, (2,3 bar)
	235/55R18	7.5JX18	
	245/45R20	8.0JX20	

### Poznámka

- Predpísaný tlak nafúknutej pneumatiky sa meria vtedy, keď je pneumatika celkom vychladnutá pri izbovej teplote. Ak musíte ísť na diaľnici dlhý čas, zvýšte tlak nafúknutej pneumatiky o 4-5 psi (0,3 baru) nad tlak predpísaný v tabuľke.

## Vyrovnanie kolies a rovnováha medzi pneumatikami a kolesami

Ak kolesá nie sú vyvážené podľa špecifikácie, spôsobí to nerovnomerné a rýchlejšie opotrebovanie pneumatík a vozidlo ťahá na jednu stranu.

Ak rovnováha medzi kolesami a pneumatikami nie je vyvážená, spôsobí to vibráciu vozidla a nerovnomerné opotrebovanie pneumatík.

V takomto prípade si dajte si vozidlo skontrolovať a vykonať servis v autorizovanom servise SsangYong.



## Reťaz na pneumatiky

- V prípade, že vozidlo má 2-kolesový náhon, dajte reťaze na zadné kolesá a v prípade, že vozidlo má 4-kolesový náhon, dajte reťaze na predné aj zadné kolesá. Ak to nie je možné, reťaze treba dať na zadné kolesá.
- Ak má vozidlo hliníkové kolesá, reťaze ich môžu poškodiť. Preto použite namiesto reťazí zimné pneumatiky. Ak to nie je možné, použite reťaz drôtového typu.
- S vozidlom s namontovanými reťazami chodte špecifikovanou rýchlosťou odporúčanou výrobcom reťazí alebo rýchlosťou 30 km/h alebo menšou.
- Ak podľa zvuku zistíte, že reťaze narážajú na karosériu vozidla, okamžite zastavte vozidlo na bezpečnom mieste, skontrolujte inštaláciu reťazí a ak je to potrebné, upevnite ich.
- Na normálnej ceste dajte reťaze okamžite dole, aby ste zabránili ich poškodeniu.
- Reťaze nepoužívajte na normálnej ceste a používajte ich len na zasneženej alebo zľadovatennej ceste.



### Varovanie

- Po jazde s reťazami do určitej vzdialenosti asi (0,5 až 1 km) skontrolujte reťaze a karosériu vozidla, či nie sú poškodené. Ak sú reťaze uvoľnené, utiahnite ich.
- Používajte len také reťaze, ktoré spĺňajú špecifikácie a správne ich nainštalujte. Ak reťaze nespĺňajú špecifikácie, alebo nie sú inštalované správne, vozidlo sa môže poškodiť, alebo to môže vážne ohroziť riadenie a bezpečnosť vozidla.

## Upozornenia pri kontrole pneumatík a kolies



### Upozornenie

- Na všetkých kolesách používajte len pneumatiky s rovnakými špecifikáciami od jedného výrobcu, aby ste dodržali vlastnosti bezpečnosti vozidla.
- Pred jazdou skontrolujte opotrebovanie pneumatiky a tlak v pneumatikách.
- Tlak v pneumatikách a utiahnutie skrutiek na kolesách treba často kontrolovať. Pred jazdou na dlhú vzdialenosť vždy skontrolujte stav vozidla, tlak v pneumatikách a utiahnutie skrutiek na kolesách.
- Používajte len pneumatiky od jedného výrobcu, ktoré spĺňajú špecifikácie. Ak pneumatika nespĺňa špecifikácie, nebudete môcť riadne otáčať volantom, spotreba paliva sa môže zvýšiť a v pohonom alebo brzdnom systéme vozidla môže nastať chyba. Okrem toho môže volant vibrovať, alebo v prípade rýchlej jazdy môže prísť k nerovnomernému opotrebovaniu pneumatík.
- V prípade inštalovania pneumatiky, ktorá nespĺňa špecifikácie alebo pneumatiky, ktorá je opotrebovaná, nebude platiť záručná oprava.



- Pred jazdou s vozidlom skontrolujte pneumatiky a kolesá. Ak sú kolesá poškodené, tlak v pneumatikách môže klesnúť a pneumatiky sa môžu poškodiť.
- Ak do pneumatiky počas jazdy narazí kameň alebo iný predmet, dajte si vozidlo skontrolovať a vykonať servis v autorizovanom servise SsangYong.
- Pneumatiky a kolesá inštalované na vozidle z výroby nezamieňajte za iné. Ak tak urobíte, môže to ovplyvniť jazdnú stabilitu vozidla a spôsobiť nehodu.
- Skontrolujte stav sady nástrojov na opravu pneumatiky. Vždy skontrolujte stav kompresora a lepiaceho tmelu.
- Pred jazdou na dlhú vzdialenosť vysokou rýchlosťou skontrolujte tlak v pneumatikách a ak je to potrebné, pneumatiku dofúkajte. Jazda s vozidlom vysokou rýchlosťou s nedofúknutou pneumatikou môže spôsobiť prasknutie pneumatiky v dôsledku stálej vlny, čo má za následok riziko ako napr. prevrátenie vozidla.

## Manažment vozidla v zime

V zime sa môžu vyskytnúť na ceste rôzne nebezpečné prvky, takže sa na takúto jazdu vopred pripravte.

### Naštartovanie motora a jazda s vozidlom

V zime sa odpor hncieho systému motora zvyšuje a výkon batérie a štartovania motora sa znižuje, takže motor nemožno ľahko naštartovať. Štartujte motor riadnym spôsobom.

Po naštartovaní motora nechajte motor pred jazdou zahriať. Zvyšší to predpokladanú životnosť motora a zabezpečí hladkú jazdu.



#### Upozornenie

- Motorový olej a palivový filter vymieňajte podľa intervalu výmeny. Znížený prietok oleja a zanesený palivový filter a olejový filter v dôsledku kontaminácie motorového oleja môže byť prekážkou pre naštartovanie motora v zime.
- Do originál paliva nepridávajte aditíva ako napr. kerosén ani alkohol na zlepšenie štartovania. Môže to poškodiť motor a príslušné časti, alebo spôsobiť nadmernú emisiu výfukového plynu v dôsledku nedostatočného mazania dôležitých častí v palivovom systéme alebo rozdielnych vlastností, ako napr. bod vznietenia.
- Pred naštartovaním vozidla s naftovým motorom nechajte motor predhriať.

### Manažment motorového oleja

Toto vozidlo je vybavené motorovým olejom na 4 sezóny. Motorový olej vymieňajte až v intervale výmeny motorového oleja.

### Manažment chladiacej kvapaliny motora

Ešte pred poklesom teploty skontrolujte koncentráciu chladiacej kvapaliny.

Normálna koncentrácia chladiacej kvapaliny je zmes vody a nemrznúcej zmesi v pomere 50:50. Keď pri výmene chladiacej kvapaliny doplníte do vozidla len vodu bez nemrznúcej zmesi, nemrznúca zmes môže zamrznúť, čo vážne poškodí motor a chladiaci systém, keď teplota klesne pod 0°C.



#### Upozornenie

- Pri doplnení alebo výmene chladiacej kvapaliny použite zmes vody a nemrznúcej zmesi v pomere 50:50.
- Pre chladiaci systém použite len originál nemrznúcu zmes SsangYong.

#### Poznámka

- Toto vozidlo je vybavené nemrznúcou zmesou na 4 sezóny.

### Manažment kvapaliny do ostrekovača

Používajte len originál kvapalinu do ostrekovača, ktorá v chladnom počasí nezamrzne.

Ak kvapalina do ostrekovača zamrzne v dôsledku použitia neštandardnej kvapaliny do ostrekovača, môže to poškodiť motor ostrekovača a zhoršiť bezpečnosť jazdy.

### Inštalácia zimnej pneumatiky

V zime sa odporúča vymeniť pneumatiky za zimné pneumatiky, aby sa vozidlo na zasneženej alebo zľadovatennej ceste nepoklázlo.



#### Upozornenie

- Ak sú inštalované zimné pneumatiky, choďte s vozidlom nižšou rýchlosťou ako obvykle.
- Zimné pneumatiky namontujte správne. Ak tak neurobíte, môže to poškodiť systém kolies alebo karosériu vozidla.

## Manažment klimatizácie

Ak sa klimatizácia nepoužíva po dlhší čas, nebude v nej prebiehať proces mazania. V dôsledku toho časti klimatizácie môžu stvrdnúť, čo môže viesť k úniku chladiacej kvapaliny a k chybe v systéme v dôsledku zhrdzavenia.

Odporúčame zapnúť klimatizáciu raz týždenne na 5 až 10 minút bez ohľadu na sezónu, aby sa udržal jej trvalý výkon.



### Upozornenie

- **V zime neodstraňujte chladiacu kvapalinu ani v prípade, keď klimatizáciu nepoužívate.**

## Iná údržba

- Pre jazdu na vidieckej ceste alebo v ťažkom snehu si pripravte pieskové vrecia, snežné reťaze, lopatu, rukavice a staré šaty.
- Na zasneženej alebo zľadovatej ceste nejazdite príliš rýchlo, nepridávajte rýchlosť, nebrzdíte a neatáčajte volantom prudko.
- Keď jazdíte s vozidlom na zasneženej alebo zľadovatej ceste, dodržiavajte dvojnásobnú bezpečnú vzdialenosť od vozidla pred vami a pri zastavovaní vozidla využite efekt motorovej brzdy zaradením nižších prevodových stupňov.
- Keď je stierač zamrznutý, nepúšťajte ho. Môže to spôsobiť preťaženie a poškodenie motora stierača.
- Keď idete s vozidlom na ceste pokrytej snehom, v priestore kolesa sa môže naakumulovať sneh, čo spôsobí ťažké otáčanie volantu, takže sneh často kontrolujte a odstraňujte.
- Po jazde na ceste posypanej soľou (chlorid sodný) umyte spodok vášho vozidla čo najskôr, aby ste zabránili zhrdzaveniu.
- Keď parkujete na ceste pokrytej snehom, brzdový systém môže zamrznúť, čo zníži brzdovaciu schopnosť počas jazdy. V takomto prípade počas jazdy často stláčajte (zošľapujte) brzdový pedál a jazdite nízkou rýchlosťou, aby sa znovu nadobudla brzdíaca schopnosť vozidla a potom jazdite normálnou rýchlosťou.
- Keď je parkovacia (ručná) brzda zamrznutá, s vozidlom nejazdite. Mohlo by to poškodiť vozidlo. S vozidlom odštartujte až po odmrznutí parkovacej (ručnej) brzdy.

## Upozornenia pre parkovanie v zime

- Keď teplota klesne pod nulu, parkovacia (ručnú) brzdú nebude možné uvoľniť, pretože zariadenia súvisiace s EPB zamrzli.
- Ak zaparkujete vozidlo na rovnom a bezpečnom mieste pri teplote pod nulou, po zaparkovaní namiesto použitia EPB podložte kolesá zarážkami/klinmi.
- Ak je vozidlo zaparkované/zastavené a motor beží dlhý čas na voľnobeh po studenom štarte, vodná para vo výfukových plynch sa skondenzuje a zhromaždí vo výfukovom potrubí. Nahromadená voda vo výfukovom potrubí môže spôsobiť hluk. Počas jazdy strednou alebo vyššou rýchlosťou sa však voda z výfuku vypudí.
- Keď zaparkujete vozidlo pri teplote pod nulou, vlhkosť vo výfuku môže zamrznúť. Toto je normálny stav vozidla. Zamrznutú vlhkosť neodstraňujte častým stláčaním (zošliapnutím) brzdového pedála, ani nenechávajte motor naštartovaný na voľnobeh po dlhší čas.

## Varovania týkajúce sa svojpomocnej údržby

Keď vozidlo kontroluje a vykonáva samoúdržbu vodič, pre prevenciu pred zranením a poškodením vozidla je potrebná znalosť a špeciálna pozornosť.



### Varovanie

- Po jazde vozidla sú systémy vrátane motora, chladiča, výfukového systému, konvertora katalyzátora a výfuku (tlmiča) veľmi horúce, takže pri kontrole priestorov v motore treba dávať pozor. Pred kontrolou motor vypnite a nechajte ho riadne vychladnúť, aby ste sa nepopáliili.
- Vypnite motor, zaradte riadiacu páku do polohy P (parkovanie) a pri kontrole vozidla použite parkovaciú (ručnú) brzdu.
- Keď kontrolujete vozidlo v garáži alebo v nevetranom priestore, vždy vypnite motor.
- Keď kontrolujete batériu, časti súvisiace s palivom alebo kvapalinu do ostrekovača, nefajčite. Nekontrolujte batériu, časti súvisiace s palivom ani kvapalinu do ostrekovača na mieste, kde môže ľahko vzniknúť požiar alebo iskry.
- Keď je spínač ŠTART/STOP v polohe ON, nezapájajte ani neodpájajte batériu.
- Keď pripájate káble batérie, dávajte pozor, aby ste nezamenili kladný a záporný kábel.

- Káble batérie a káble vo vozidle prenášajú veľký prúd a vysoké napätie. Dávajte pozor na skrat.
- Uskladnite použitý olej, chladiacu kvapalinu a iné kvapaliny mimo dosahu detí. (Tieto odovzdajte do odpadu profesionálnej spoločnosti.)
- Ventilátor môže ísť aj vtedy, keď je motor vypnutý. Keď kontrolujete vozidlo blízko ventilátora alebo chladiča, odpojte záporný kábel batérie.
- Denne kontrolujte hladinu olejov a chladiacej kvapaliny. Jazda s vozidlom s nedostatočnou hladinou olejov a chladiacej kvapaliny môže poškodiť vozidlo a nespadá pod záručnú opravu.
- Pri výmene spotrebných častí použite originálne diely.
- Keď dopĺňate akýkoľvek olej alebo chladiacu kvapalinu, dávajte pozor, aby sa nedostali do kontaktu s vašim telom, odevom alebo lakovaným povrchom vozidla. Ak sa olej alebo kvapalina dostane do kontaktu s vašim telom, okamžite ju umyte a choďte k lekárovi.
- Doplnenie viac oleja alebo kvapaliny, než je predpísaná hladina, môže poškodiť systémy. Vždy doplňte prislušný objem oleja alebo kvapaliny.
- Keď vstreknete alebo doplníte akýkoľvek olej alebo kvapalinu, dávajte pozor, aby sa tam nedostali cudzie látky ako napr. vlhkosť alebo prach. Ak tak neurobíte, výkon vozidla sa môže znížiť a normálne funkcie nebudú fungovať, čo môže spôsobiť nehodu počas jazdy.

- Ak uplynul už dlhší čas, hoci je počet najazdených kilometrov malý, hladina olejov alebo kvapaliny môže klesnúť. Často ju kontrolujte a ak je to potrebné, doplňte.
- Použitý oleje, chladiaca kvapalina a iné roztoky a nádoby neodhadzujte do domáceho odpadu. Oleje, chladiacu kvapalinu a iné roztoky likvidujte podľa platných predpisov.

## **Index**

Tu nájdete dôležité funkcie alebo termíny použité v tomto manuáli majiteľa v abecednom poradí.

## A

ABS (protiblokovací systém).....	4-145
Adaptívny tempomat.....	4-123
AEBS.....	4-157
Airbag.....	2-20
Ak odťahové vozidlo nie je k dispozícii (v prípade núdze).....	5-22
Ako posunúť riadiacu páku do polohy cieľového prevodu.....	4-102
Anténa (GPS, rádio, DMB).....	3-81
Asistent diaľkových svetiel (HBA).....	3-39, 3-43
Asistent dodržania jazdného pruhu (LKA).....	4-180
Asistent mŕtvych uhlov s predchádzaním kolízií (BSA).....	4-168
Asistent udržiavania v strede jazdného pruhu (CLKA).....	4-186
AUTO HOLD.....	4-155
Automatická deaktivácia elektronickej parkovacej brzdy (EPB).....	4-153
Automatické osvetlenie.....	3-39, 3-47
Automatické privítanie.....	3-45
Automatické vysušenie klimatizácie (dodatčné fúkanie).....	3-71
Autonómny núdzový brzdný systém (AEBS).....	4-157
AV/Navigácia.....	3-79

## B

Batožinový priestor.....	3-92
--------------------------	------

Bezpečné parkovanie a zastavenie.....	1-24
Bezpečnosť a upozornenia pre jazdu.....	1-21
Bezpečnostná funkcia okna pri sedadle vodiča.....	3-21
Bezpečnostná funkcia strešného okna.....	3-25
Bezpečnostný detský zámok.....	3-5
Bezpečnostný pás.....	2-2
Bezpečný režim automatickej prevodovky (AT).....	4-109
Bluetooth.....	3-78
Bluetooth hands-free.....	3-80
Bočný ukazovateľ zmeny smeru (smerovka).....	3-38, 6-28
Brzdový systém.....	4-143

## C, Č

Car play.....	3-78
Čas jazdy (zobrazenie na prístrojovom paneli).....	4-41
Celkový počet najjazdených km (zobrazenie na prístrojovom paneli).....	4-23
Centrálne interiérové svetlo.....	3-50
Číslo motora.....	1-9
Čistenie a údržba skiel.....	1-32
Čo je automatický bod prevodového stupňa?.....	4-108
Čo je bezpečnostné odomknutie?.....	4-10

Čo je funkcia preradenia na nižšiu rýchlosť?.....	4-109
Čo je jav ubúdania?.....	1-27, 4-144
Čo je jav uzamknutia pary?..	1-27, 4-144
Čo je motorová brzda?.....	4-108
Čo je plazivý jav?.....	4-108
Čo je to jav „stálej vlny“?.....	1-18
Čo sú nárazy vetra?.....	3-22, 3-24

## D

Dažďový senzor.....	3-57
Deaktivácia tempomatu.....	4-121
Denné svetlo.....	3-42
Denné svetlo (DRL).....	3-42
Detský záchytný systém.....	2-11
Diaľkové svetlo.....	3-40
Dojča alebo dieťa musí sedieť na zadnom sedadle s ochranným zariadením.....	1-22
Držadlo/háčik na kabát.....	3-85
Držiak na karty.....	3-84
Držiak na mobilný telefón.....	3-87
Držiak na poháre.....	3-87
Dvere.....	3-2
Dvojité parkovanie (parkovanie v druhom rade).....	4-202

## E

EBD.....	4-146
Elektrická zástrčka.....	3-83
Elektricky ovládané okno.....	3-20

Elektricky ovládané výklopné zadné dvere.....	3-28
Elektronická distribúcia brzdnovej sily (EBD).....	4-146
Elektronická parkovacia brzda (EPB).....	4-152
Elektronická radiaca páka (SBW).....	4-101
EPB.....	4-152
ESP.....	4-148
ESS.....	4-147

## F

Funkcia automatického odomknutia dverí pri zrážke.....	3-3
Funkcia automatického zamknutia dverí počas jazdy.....	3-3
Funkcia kúrenia (kúrenie).....	3-17
Funkcia ochrany proti privretiu elektrických zadných dverí.....	3-30
Funkcia ochrany systému.....	1-28
Funkcia rozoznania hlasu.....	3-80
Funkcia sklápania/odklápania vonkajšieho spätného zrkadla.....	3-58
Funkcia spojenia medzi stieračom zadného skla a ostrekovacou kvapalinou.....	3-57
Funkcia zamknutia okna pri zadnom sedadle.....	3-22
Funkcie pre každú polohu radenia.....	4-103

## H

Hasiaci prístroj.....	1-28, 5-30
HBA.....	3-43
HDC.....	4-150
Hlavné menu na prístrojovom paneli.....	4-39
Hlavný symbol (kontrolný typ).....	4-37
Horný kryt (roleta) batožinového priestoru.....	3-92
Hyperobrazovka (HVC).....	3-72

## I

Identifikácia vozidla.....	1-9
Identifikačné číslo vozidla (VIN).....	1-9
Incident nezahŕňajúci nehodu.....	1-4, 1-6
Indikátor 4WD LOCK ON.....	4-36
Indikátor autonómneho núdzového brzdového systému (AEBS) OFF.....	4-32
Indikátor diaľkových svetiel.....	4-34
Indikátor elektronického systému kontroly stability (ESP) OFF.....	4-30
Indikátor ISG OFF.....	4-36
Indikátor parkovacej brzdy ON (červený).....	4-27
Indikátor predného hmlového svetla ON.....	4-33
Indikátor Smart výklopných zadných dverí.....	4-38
Indikátor upozornenie na pozornosť vodiča (DAW).....	4-38
Indikátor zapnutého osvetlenia.....	4-33

Indikátor zapnutého zadného hmlového svetla.....	4-33
Indikátor/kontrolka AUTO HOLD.....	4-29
Indikátor/kontrolka elektronického systému kontroly stability (ESP) ON.....	4-30
Indikátor/kontrolka LKAS (LDWS).....	4-32
Indikátor/kontrolka zapnutého riadenia jazdy z kopca (HDC).....	4-32, 4-151
Indikátor/Varovná kontrolka ISG.....	4-35
Indikátor/výstražná kontrolka asistenta udržiavania v strede jazdného pruhu.....	4-33
Informácie o inštalácii zariadení na záznam pri nehode a poskytovanie informácií.....	1-2
Infotainment systém.....	3-78
Inštalácia zimnej pneumatiky.....	6-41
Inteligentné riadenie vyhrievania predného sedadla.....	3-16
Inteligentný asistent rýchlosti (ISA).....	4-136
Interiérové zrkadlo ECM.....	3-59
iPod.....	3-80

## J

Jas osvetlenia prístrojového panela.....	4-97
Jazda na ceste s kalužami alebo riekou.....	1-26
Jazda na nedláždených alebo horských cestách.....	1-25

Jazda na pieskovej alebo zablatanej ceste.....	1-25
Jazda na rýchlostnej ceste.....	1-27
Jazda na strmej ceste z kopca a do kopca.....	1-26
Jazda na zasneženej alebo ľadovej ceste.....	1-25
Jazda po horských alebo nespevných cestách.....	1-25
Jazda po piesčitej alebo zablatanej ceste.....	1-25
Jazda po strmej ceste z kopca a do kopca.....	1-26
Jazda po zasneženej alebo zľadovatenej ceste.....	1-25
Jazda s vozidlom s automatickou prevodovkou.....	4-107
Jazda v rieke alebo po ceste s kalužami.....	1-26
Jazdné informácie po odchode (zobrazenie na prístrojovom paneli).....	4-22
Jazdné nastavenia adaptívneho tempomatu (ACC).....	4-124

## K

Kapota motora.....	3-35
Keď je motor tak prehriaty, že sa zapne kontrolka.....	5-6
Keď je pneumatika prázdna.....	5-8
Keď motor nemožno naštartovať v dôsledku vybitia batérie.....	5-4

Keď parkujete vozidlo na ceste do kopca.....	4-154
Keď parkujete vozidlo na ceste z kopca.....	4-154
Keď potrebujete vaše vozidlo odtiahnuť.....	5-21
Keď sa rozsvieti indikátor kontroly motora.....	5-7
Keď sa vozidlo zastavilo v dôsledku chyby.....	5-28
Keď ste rotovali pneumatiky.....	2-33
Klaksón.....	3-77
Klimatizácia.....	3-61
Kontrola a výmena brzdových kotúčov.....	4-145
Kontrola a výmena brzdových platničiek.....	4-145
Kontrola a výmena poistiek a relé.....	6-24
Kontrola a výmena svetiel.....	6-26
Kontrola kolies.....	6-37
Kontrola motorového priestoru.....	6-8
Kontrola pneumatík a kolies.....	6-37
Kontrola pred jazdou.....	1-16
Kontrola stavu opotrebovania pneumatiky.....	6-38
Kontrola stieračov a výmena lišty stierača.....	6-22
Kontrola tlaku v pneumatikách.....	6-37
Kontrolka autonómneho núdzového brzdového systému (AEBS).....	4-31
Kontrolka bezpečnostného pásu.....	4-25



Kontrolka brzdového systému proti zablokovaní kolies (ABS).....	4-28, 4-146
Kontrolka elektrického riadenia .....	4-27
Kontrolka elektronickej parkovacej brzdy (EPB).....	4-29
Kontrolka Hands OFF .....	4-35
Kontrolka kontroly motora.....	1-33, 1-35, 1-36, 4-29
Kontrolka nabíjania .....	4-26
Kontrolka otvorených dverí.....	4-37
Kontrolka prehriatia motora .....	4-26
Kontrolka prekročenia rýchlosti .....	4-37
Kontrolka SHB.....	4-33
Kontrolný modul airbagu.....	2-21
Konzola.....	3-89
Kúrenie.....	3-61, 4-30
Kúrenie a vetranie.....	3-15
Kvapalina do ostrekovača .....	3-56

## L

LDWS (Systém varovania pred opustením jazdného pruhu) .....	4-174
---	-------

## M

Manažment chladiacej kvapaliny motora.....	6-41
Manažment chladiacej kvapaliny motora (zima) .....	6-41
Manažment klimatizácie .....	6-42
Manažment klimatizácie (zima).....	6-42

Manažment kvapaliny do ostrekovača .....	6-41
Manažment motorového oleja.....	6-41
Manažment motorového oleja (zima) .....	6-41
Manažment vozidla .....	1-29
Manažment vozidla v zime.....	6-41
Manuálne nastavenie sedadla .....	3-11
Manuálne ovládané výklopné zadné dvere.....	3-27
Modul prednej kamery (FCM).....	4-174

## N

Nabíjací port USB .....	3-82
Nafúknutie pneumatiky .....	5-15
Naštartovanie motora a jazda s vozidlom.....	6-41
Naštartovanie motora a jazda s vozidlom (zima).....	6-41
Naštartovanie motora s použitím štartovacích káblov .....	5-4
Nastavenia vozidla .....	4-46
Nastavenie citlivosti AEB.....	4-158
Nastavenie opierky hlavy.....	3-7, 3-13
Nastavenie prevádzkovej citlivosti adaptívneho tempomatu (ACC)....	4-124
Nastavenie rýchlosti tempomatu.....	4-118
Nastavenie sklonu operadla .....	3-9, 3-11, 3-12, 3-13
Navigation (Navigácia).....	3-79
Nejazdite s otvorenými dverami alebo výklopnými zadnými dverami .....	1-23

Neakladajte nebezpečné látky .....	1-28
Nepoužívajte komponenty vozidla na iné účely .....	3
Nevystrkujte žiadnu časť tela z okna alebo z posuvnej strechy.....	1-23
Nevystrkujte žiadnu časť vášho tela z okna alebo z posuvnej strechy .....	1-23
Nezahrievajte motor ani nekontrolujte vozidlo v uzavretom priestore .....	1-27
Nožná brzda .....	4-144
Núdzové opatrenia v prípade núdze .....	5-1
Núdzové zamknutie dverí.....	3-4
Núdzový kľúč.....	4-16
Núdzový režim .....	4-11
Núdzový režim elektronickej parkovacej brzdy (EPB).....	4-153

## O

Obmedzená rýchlosť .....	4-140
Obmedzovač záťaže.....	2-9
Obnovenie nastavenia tempomatu (RESUME).....	4-122
Obrazovka AV (zobrazenie na prístrojovom paneli).....	4-43
Odkladacia schránka .....	3-88
Okamžitá spotreba paliva (zobrazenie na prístrojovom paneli).....	4-40
Okno (elektricky ovládané okno) .....	3-20
Oneskorená odozva rýchlostného pedálu .....	1-28

Opatrenia pre dočatá, detí, starých ľudí alebo tehotné ženy.....	1-22
Opatrenia pre modifikáciu vozidla a konštrukčné zmeny.....	1-14
Oprava prázdnej pneumatiky .....	5-10
Osvetlenie evidenčného čísla .....	3-38, 6-28
Otváranie/zatváranie pomocou tlačidla výklopných zadných dverí v batožinovom priestore .....	3-30
Otvor pre palivo.....	3-36
Otvorenie výklopných zadných dverí v prípade núdze.....	3-33
Ovládač vonkajšieho spätného zrkadla .....	3-58
Ovládanie funkcií smart audio a AV/navigácie pomocou volantu.....	3-80
Ovládanie kúrenia a klimatizácie .....	3-64

## P

Páčka otvárania kapoty motora .....	3-35
Panel s indikátormi na prístrojovom paneli.....	4-39
Parkovanie v dvoch radoch.....	4-202
Počas jazdy nevypínajte motor .....	1-25
Počet najazdených km (zobrazenie na prístrojovom paneli) .....	4-41
Počítačové údaje o jazde .....	4-40
Pohlcovač vlhkosti v predných svetlách.....	6-27
Poistková a relé skriňa v motorovej časti .....	6-24

Poistková skriňa v interiéri.....	6-24	Predpísaný tlak nahustenej pneumatiky.....	6-37	Režim bezpečnosti systému.....	4-4, 4-8	Spínač / tlačidlo / páčka sedadla a úpravy.....	3-6
Poloha +/- (manuálna).....	4-105	Pri vystupovaní dávajte pozor na obchádzajúce vozidlá alebo osoby.....	1-24	Režim dlhodobého parkovania.....	1-29	Spínač START/STOP.....	4-2
Poloha ACC.....	4-6	Pri zatváraní elektricky ovládaného okna dávajte pozor, aby ste nezachytili žiadnu časť vášho tela.....	1-23	Riadiaca páka.....	4-98	Spínač svetla.....	3-39
Poloha D (jazda).....	4-104	Pri zistení nízkeho tlaku v pneumatikách.....	2-33	Roleta zadných dverí.....	3-85	Spínacia skrinka zapaľovania (kľúč zapaľovania).....	4-6
Poloha N (neutrál).....	4-104	Priemerná rýchlosť (zobrazenie na prístrojovom paneli).....	4-41	Rotácia pneumatík.....	6-38	Spojenie stierača predného skla a ostrekovacej kvapaliny.....	3-56
Poloha ON.....	4-6	Priemerná spotreba paliva (zobrazenie na prístrojovom paneli).....	4-40	<b>S, Š</b>		Správa na displeji prístrojového panela.....	4-52
Poloha P (parkovanie).....	4-103	Prípady, kedy sa airbag nenafúkne.....	2-24	Sada nástrojov.....	5-2	Správne zapnutý bezpečnostný pás.....	1-20
Poloha pri šoférovaní.....	1-19	Pripevnenie ťažného oka.....	5-22	SD karta (navigácia).....	3-79	Správny zábeh nového vozidla.....	1-29
Poloha R (spiatka).....	4-103	Prípoky pre multimédia.....	3-80	Senzor detekcie prekážky vzadu..	4-194	Starostlivosť o interiér a čistenie.....	1-32
Poloha riadiacej páky (zobrazenie na prístrojovom paneli).....	4-24	Prispôbenie prístrojového panela.....	4-46	Senzor detekcie zahmlenia čelného skla.....	3-61	Štartovanie motora.....	4-3, 4-7
Poloha ŠTART.....	4-6	Prístrojový panel.....	4-20	Senzor detekovania prednej prekážky.....	4-194	Štartovanie motora s vybitým Smart kľúčom alebo v prípade interferencie (v prípade núdze).....	4-18
Poloha vypnutia OFF (LOCK).....	4-6	Protiblokovací systém (ABS).....	4-145	Senzor interierovej teploty.....	3-61	Štartovanie motora, keď ho nemožno naštartovať.....	4-3, 4-7
Použitie motorovej brzdy.....	1-27	<b>R</b>		Servisná sada na opravu.....	5-9	Stav ACC.....	4-2
Použitie motorovej brzdy.....	4-108	Resetovanie elektricky ovládaných výklopných zadných dverí.....	3-31	Signál núdzového zastavenia (ESS).....	4-147	Stav ACC (tlačidlo START/STOP).....	4-2
Použitie ťahacieho lana.....	5-23	Resetovanie strešného okna.....	3-26	Sklopenie operadla zadného sedadla.....	3-14	Stav OFF (tlačidlo START/STOP).....	4-2
Používanie odťahového vozidla.....	5-21	Resetovanie výšky otvorenia elektricky ovládaných výklopných zadných dverí.....	3-30	Síeňná clona.....	3-84	Stav ON (tlačidlo START/STOP).....	4-2
Používanie originál dielov.....	1-29	Reťaz na pneumatiky.....	6-39	Síeňná clona/osvetlenie zrkadla.....	3-50, 3-84	Stav pripravenosti READY.....	4-2
Prechod cez križovatku alebo železničný prechod.....	1-27			Smart audio.....	3-78	Stav READY (tlačidlo START/STOP).....	4-2
Prechod cez železničný prechod alebo križovatku.....	1-27			Smart automatické uzamknutie dverí (automatické zavretie).....	4-12	Stierače.....	3-56
Predná kamera.....	4-199			Smart kľúč.....	4-9	Stierače s dažďovým senzorom.....	3-57
Predné hmlové svetlo.....	3-39			Smart výklopné zadné dvere.....	3-32	Strešné okno.....	3-23
Predné stropné osvetlenie (konzola nad hlavou).....	3-49			Snímač detekcie kolízie.....	2-21	Strešný držiak.....	3-94
Predné svetlo (parkovacie) a zadné svetlo.....	3-39			Špeciálne upozornenia pri kontrole chladiacej kvapaliny.....	1-28	Svetelná hůkačka.....	3-40
Predný automatický ostrekovač.....	3-56						
Predný svetlomet.....	3-39						
Predný úložný priestor.....	3-88						
Predpínač.....	2-8						

Svetelný indikátor režimu WINTER/SPORT .....	4-35	Systém upozornenia na vozidlo približujúce sa odzadu (RCTA) .....	4-170	Úložné priestory .....	3-87	Úprava rýchlosti stierača predného skla .....	3-56
Svetlá a žiarovky .....	3-38	Systém varovania vzadu a na boku .....	4-165	Úložný priestor vo dverách vodiča .....	3-89	Úprava uhla predného svetla .....	3-41
Svetlo odchodu z domu .....	3-38	Systém zadnej kamery .....	4-198	Umývanie kolies .....	1-31	Úprava výšky/dĺžky volantu .....	3-76
Svetlo príchodu domov .....	3-46	<b>T, Ť</b>		Umývanie nárazníka .....	1-31		
Svetlo v batožinovom priestore .....	3-50	Tabuľka technických údajov vozidla .....	1-11, 1-12, 1-13	Umývanie vozidla .....	1-30	<b>V</b>	
Svetlo v odkladacej schránke .....	3-52	TBT (Turn By Turn) (zobrazenie na prístrojovom paneli) .....	4-43	Upozornenia pre farebnú fóliu na okná .....	1-32	V prípade nehody .....	5-29
Systém 4WD .....	4-111	Technické údaje vozidla .....	1-10	Upozornenia pre leštenie vozidla .....	1-31	V prípade požiaru .....	5-30
Systém asistenta zmeny jazdného pruhu (LCA) .....	4-168	Tempomat .....	4-117	Upozornenia pre ochranu životného prostredia .....	1-5	V prípade ťažkého snehu .....	5-31
Systém automatického odrosovania .....	3-70	Tipy, keď sa nehoda alebo chyba stane na diaľnici .....	5-29	Upozornenia pre parkovanie v zime .....	6-43	Varovania pre samoudržbu .....	6-44
Systém bezdrôtovej nabíjačky telefónu .....	3-90	Tlačidlo ľahkého prístupu na strane spolujazdca .....	3-12	Upozornenia pre používanie kľúča od vozidla .....	1-33	Varovanie pri otvorení strešného okna .....	3-25
Systém BSD .....	4-167	Tlačidlo na kľučke dverí .....	4-13	Upozornenia pre príslušenstvo .....	1-28	Varovný štítok airbagu .....	2-20
Systém detekcie mŕtveho uhla (BSD) .....	4-167	Tlačidlo na nastupovanie .....	3-12	Upozornenia pre vetranie vozidla .....	1-28	Vetranie a vyhrievanie sedadla .....	3-15
Systém detekovania prekážky vpredu/vzadu .....	4-194	Tlačidlo varovného zvukového signálu pri prednej prekážke ON/OFF .....	4-194	Upozornenia pre vybitie batérie pri zapájaní neprerušiteľnej dodávky elektriny do systému čiernej skrinky .....	1-29	Volant .....	3-76
Systém elektronickej kontroly stability (ESP) .....	4-148	TPMS .....	2-29	Upozornenia pri používaní Smart kľúča/REKES kľúča .....	4-15	Vrecko na zadnom operadle sedadla .....	3-89
Systém imobilizéra .....	2-35	Tretie brzdivé svetlo .....	3-38, 6-28	Upozornenia týkajúce sa parkovania vozidla na ceste do kopca .....	4-154	Vyhrievanie skla .....	3-68
Systém ISG (Idle Stop & Go) .....	4-114	<b>U, Ú</b>		Upozornenia týkajúce sa parkovania vozidla na ceste z kopca .....	4-154	Vyhrievanie volantu .....	3-76
Systém LCA .....	4-168	Účel a podmienky použitia návodu na používanie .....	3	Upozornenie na bezpečnú vzdialenosť (SDA) .....	4-193	Výklopné zadné dvere .....	3-27
Systém monitorovania okolia vozidla (AVM) .....	4-199	Ukazovateľ paliva (zobrazenie na prístrojovom paneli) .....	4-23	Úprava elektricky ovládaného sedadla .....	3-8	Výmena batérie v Smart kľúčoch .....	4-18
Systém monitorovania tlaku v pneumatikách (TPMS) .....	2-29	Ukazovateľ zmeny smeru (smerovka) .....	3-39, 4-34	Úprava jasnosti osvetlenia prístrojového panela .....	4-97	Výmena chladiacej zmesi/oleja v klimatizácii .....	3-62
Systém ochrany proti krádeži a varovný systém .....	2-35					Výmena filtra klimatizácie .....	6-35
Systém parkovacieho asistenta .....	4-194					Výmena interiérových svetiel .....	6-33
Systém RCTA .....	4-169					Výmena vonkajších svetiel .....	6-29
Systém RCTW .....	4-169					Vynulovanie času jazdy (zobrazenie na prístrojovom paneli) .....	4-41

Vynulovanie priemernej rýchlosti (zobrazenie na prístrojovom paneli) .....	4-41	Výstražné kontrolky a indikátory prístrojového panela .....	4-25
Vynulovanie priemernej spotreby paliva (zobrazenie na prístrojovom paneli) .....	4-41	Výstražné svetlá .....	3-40, 4-34
Vypnutie motora .....	4-4, 4-8	Výstražný trojuholník .....	5-2
Vypnutie motora počas jazdy (v prípade núdze) .....	4-4	Využívanie autorizovaných servisných stredísk a partnerov na údržbu .....	1-29, 4
Vypnutie všetkých svetiel .....	3-39	Význam pravidelnej kontroly .....	4
Výrobný štítok .....	1-9		
Vyrovnanie kolies a rovnováha medzi pneumatikami a kolesami .....	6-37	<b>Z</b>	
Výstraha na bezpečné vystúpenie (SEW) .....	4-172	Zadná kamera .....	4-199
Výstrahy .....	2-9	Zadné sedadlo .....	3-13
Výstrahy týkajúce sa parkovania .....	6-43	Zadné svetlá .....	3-38, 6-28
Výstražná kontrolka airbagu .....	2-20, 4-25	Zadný úložný box .....	3-88
Výstražná kontrolka brzdového systému (systém EBD) .....	4-28, 4-146	Zapnutie bezpečnostného pásu v tehotenstve .....	2-9
Výstražná kontrolka imobilizéra .....	4-26	Zapnutie diaľkových svetiel a stretávacieho svetla zároveň (svetlo pri prechádzaní) .....	3-40
Výstražná kontrolka KONTROLY 4WD .....	4-36	Zariadenie Android .....	3-78
Výstražná kontrolka nízkej hladiny paliva .....	4-31	Zastavenie funkcie Smart výklopných zadných dverí .....	3-33
Výstražná kontrolka poruchy pozornosti na pozornosť vodiča (DAW) .....	4-38	Zimná pneumatika .....	6-38
Výstražná kontrolka Smart kľúča .....	4-26	Zmena špecifikácií (možností) a funkcií na základe zmeny dizajnu. ....	3
Výstražná kontrolka tlaku motorového oleja .....	4-25	Zobrazenie informácií o jazde .....	4-22
Výstražná kontrolka TPMS .....	4-31	Zobrazenie stavu TPMS na prístrojovom paneli .....	2-31, 4-42
Výstražné kontrolky a indikátory .....	4-25	Zohrievanie .....	1-24
		Zohrievanie motora .....	1-24
		Zrkadlo .....	3-58
		Zrkadlo a svetlo .....	3-84

Č.	DIEL Č.	KÓD Č.	DÁTUM VYDANIA	MODEL	POZNÁMKY
1	J116OM2404E	TR1-4OM0E-4D-300A	April. 01, 2024	J116	EU6e, M/Y(HVS)

## TORRES (LHD) MANUÁL MAJITEĽA

---

---

**VYDAVATEĽ:**  
**AW Distribution Kft.**

Szabadság utca 117,  
Budaörs 2040  
MAĎARSKO

TELEFÓN: +36 1 451 4851  
E-MAIL: [info@ssangyong.sk](mailto:info@ssangyong.sk)

---

---

**POZNÁMKA:** *Všetky práva vyhradené.  
Žiadnu časť tejto knihy nemožno použiť ani reprodukovať bez  
písomného povolenia tímu Export Service Team.*

